

Haier

5 LAT
GWARANCJI

Systemy
SPLIT i MULTI SPLIT

Katalog produktów

SPLIT, MULTI SPLIT, POMPY CIEPŁA, MRV, CHILLER

2020



Marka Haier

Era Internetu to czas różnorodny i niekonwencjonalny, w którym uniwersalne produkty i rozwiązania po prostu nie wystarczają. Klienci chcą być traktowani indywidualnie i szanowani za to, kim są.

Dlatego marka Haier stawia duży nacisk na zrozumienie potrzeb każdego Klienta, w rezultacie dostarczając rozwiązania zapewniające najlepszy komfort korzystania z klimatyzacji.

Jako światowy lider w branży, Haier wprowadza innowacje wykraczające poza ofertę produktową, co sprawia, że Grupa Haier staje się w pełni połączoną i doskonale skomunikowaną platformą. Wierzymy, że tylko dzięki temu możemy sprostać wszystkim oczekiwaniom naszych Klientów, w tym szybko zmieniającym się świecie.

Bądź częścią Grupy Haier, twórz nowe możliwości razem z nami.



SPIS TREŚCI

01 / Wstęp

Globalna pozycja Haier	/4
Globalna sieć Haier	/5
Centrum Badawczo Rozwojowe	/6
Klimatyzacja Haier w Europie	/8
Funkcje	/10
Ikony	/26

02 / R32

SPLIT	/32
MAXI SPLIT	/74
MULTI SPLIT	/82

03 / SPLIT R410A

04 / Inne

KLIMATYZATORY PRZENOŚNE	/140
POMPY CIEPŁA	/142

05 / MRV

06 / CHILLER

07 / STEROWANIE

/273

/301

Globalna pozycja Haier



MIĘDZYNARODOWY RANKING EUROMONITOR

Marka HAIER nieustannie od 10 lat utrzymuje pozycję nr 1 wśród marek produkujących urządzenia na całym świecie (źródło: Euromonitor)



MARKA NR 1 POŚRÓD INTELIGENTNYCH KLIMATYZATORÓW

Haier jest marką NR 1 na świecie pod względem inteligentnych klimatyzatorów, z udziałem w rynku w wysokości 30,9% w 2019 roku (źródło: Euromonitor)



HAIER - FORTUNE'S MOST ADMIRABLE COMPANY Marka Haier otrzymała tytuł najbardziej podziwianych firm na świecie w 2018 roku. Haier jest jedyną firmą z Azji nagrodzoną tym tytułem.



2018 TOP 100 GLOBAL CHALLENGERS

Haier po raz 9 znalazł się na liście „2018 Top 100 Global Challengers” opublikowanej przez Boston Consulting Group.



2019 FORTUNE GLOBAL 500

Marka HAIER znalazła się na liście Fortune Global 500 za siłę i rozwój wśród inteligentnych rozwiązań oraz zaawansowane procesy produkcyjne.



TOP 100 – NAJCENNIJSZE MARKI NA ŚWIECIE

Haier na liście 100 najcenniejszych marek na świecie w 2019 roku w rankingu BrandZ! Marka Haier uzyskała pozycję 89. z wartością 16.3 mld. USD oraz została wyróżniona jako najbardziej zaufana firma.

Globalna sieć Haier

Wychodząc naprzeciw szybko zmieniającym się wymaganiom Klientów, Haier rozmieścił swoją infrastrukturę globalnie. Dziesięć centrów badawczo-rozwojowych (R&D) na całym świecie współpracuje z różnymi dostawcami, instytucjami badawczymi i uniwersyteckimi, tworząc zintegrowaną sieć sprzedaży. Finalnie Haier uzyskał przewagę konkurencyjną polegającą na tworzeniu produktów pod indywidualne potrzeby Klienta.



NR 1 na świecie

BRANDZ™ Top 100 Global Brand

10+N Centra R&D |
 106 Firmy handlowe |
 25 Parki przemysłowe |
 122 Fabryki |
 160+ Państwa lub regiony

Centrum Badawczo Rozwojowe Klimatyzacji Haier



Centrum Badawczo Rozwojowe Klimatyzacji Haier (HVAC R&D) w Qingdao (Chiny), o całkowitej powierzchni 20 000 m² posiada ponad 120 laboratoriów: w tym laboratoria testowe, laboratoria badawcze kluczowych części oraz laboratoria symulacji doświadczeń użytkownika we wszystkich warunkach pogodowych. Centrum HVAC R&D posiada wieżę służącą do prób spadku ciśnienia na wysokości 106 m, jest to największa konstrukcja tego typu.

Centrum R&D



Symulacja wrażeń do oceny komfortu użytkownika



Badanie symulowanym opadem deszczu



Test wydajności



Test bezpieczeństwa



Komora akustyczna



EMC



Badanie symulowanym opadem śniegu



Badanie symulowanymi promieniami słońca



Test niezawodności



Kontrola poziomu wilgotności



Double 85 Test



Badania zrzutowe



Wspólne laboratoria
Haier i Mitsubishi



Wspólne laboratoria
Haier i Highly

Certyfikaty



Klimatyzacja Haier w Europie

Nasze wartości

Haier AC zobowiązuje się być uznanym liderem globalnej branży HVAC poprzez innowacje w zakresie technologii, produktu i modelu biznesowego. W Europie Haier AC zapewnia najlepsze rozwiązania dla użytkowników końcowych, dystrybutorów, instalatorów oraz dla środowiska.



Użytkownicy końcowi – zdrowe powietrze

Zdolność funkcji Self Clean **99.9%**

Praca funkcji Self Clean **15**dB(A)

Dystrybutorzy / Instalatorzy

Oszczędność **50%** czasu instalacji

Oszczędność **80%** czasu serwisowego

Środowisko – przyjazne rozwiązania

Wysoka wydajność ekologicznego czynnika chłodniczego R32. **68%** mniej negatywnego wpływu na Globalne Ocieplenie (GWP).

Obecność w Europie

Haier skupiony jest na budowie lokalnych sieci, oferujących wydajne i profesjonalne rozwiązania Klientom we Francji, Włoszech, Hiszpanii, Niemczech, Wielkiej Brytanii, Belgii, Polsce i Rosji. W pozostałych krajach Europy Haier zapewnia dostępność usług współpracując z lokalnymi partnerami HVAC.

 Lokalne biura Haier

 Przedstawicielstwa

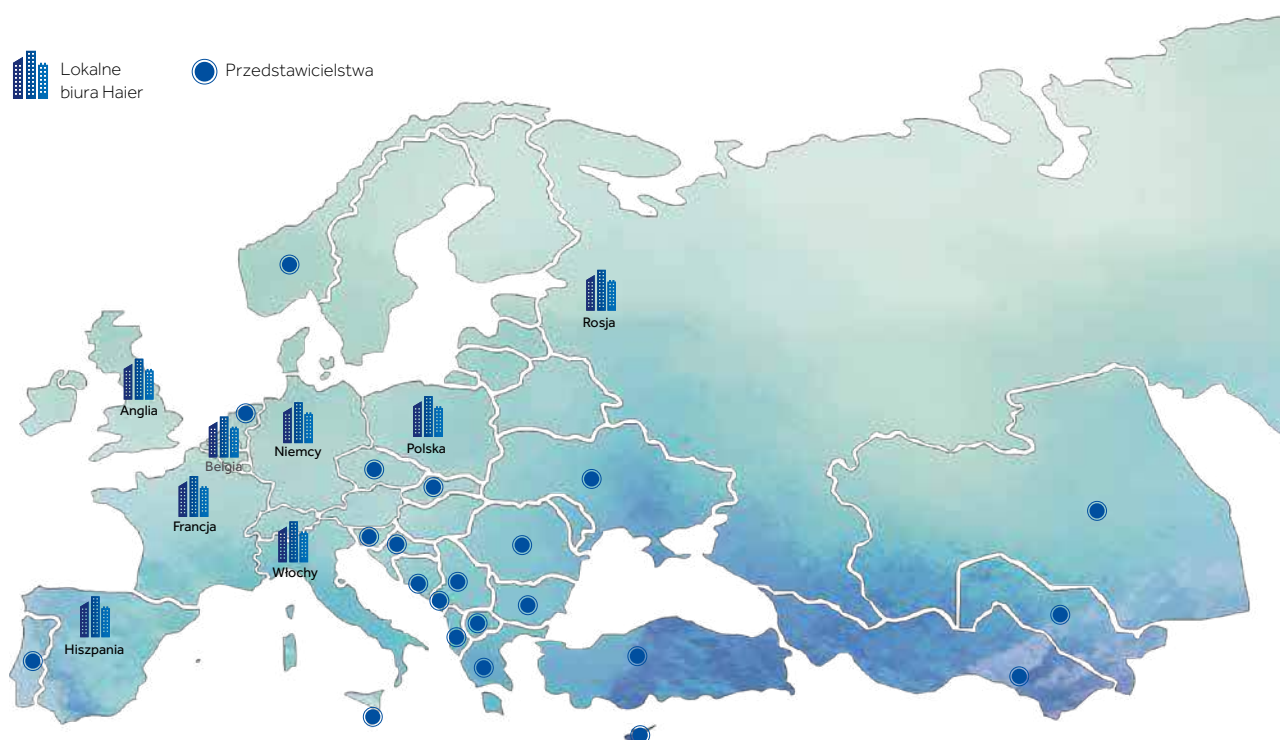

Klimatyzacja Haier w Europie

Haier jest zaangażowany w opracowywanie najnowszych rozwiązań, spełniających wymagania Unii Europejskiej (UE) dotyczących ochrony środowiska. Zapobieganie niebezpiecznym zmianom klimatu jest priorytetem globalnym. W odpowiedzi na wymogi Unii Europejskiej, Haier doskonali efektywność energetyczną swoich urządzeń oraz ogranicza emisję gazów cieplarnianych.

Nowe przepisy F-Gaz od 2015 roku

Pierwotne przepisy odnośnie F-Gazów, przyjęte w 2006 r., zostały zastąpione nowym rozporządzeniem (UE) nr 517/2014 przyjętym w 2014 r., które ma zastosowanie od 1 stycznia 2015 r. Wzmacnia to istniejące pomiary i wprowadza szereg daleko idących zmian, których główne założenia to:



• W latach 2014-2030 zmniejszenie sprzedaży F-Gazów w UE. Będzie to główne koło zamachowe przejścia w kierunku bardziej przyjaznych środowisku technologii.

• Zakaz użycia F-Gazów dla wielu nowych typów urządzeń tam, gdzie są dostępne mniej szkodliwe alternatywy, takie jak: lodówki, klimatyzatory lub aerozole.

• Zapobieganie emisji F-Gazów z istniejących urządzeń wprowadzając wymogi sprawdzania, prawidłowego serwisowania oraz odzyskiwania gazów przy wymianie urządzeń.

Dyrektywa ERP (Eco-design)

Haier opracował pełny zakres rozwiązań obejmujących wszystkie poziomy klas energetycznych zgodnie z nową dyrektywą ERP.

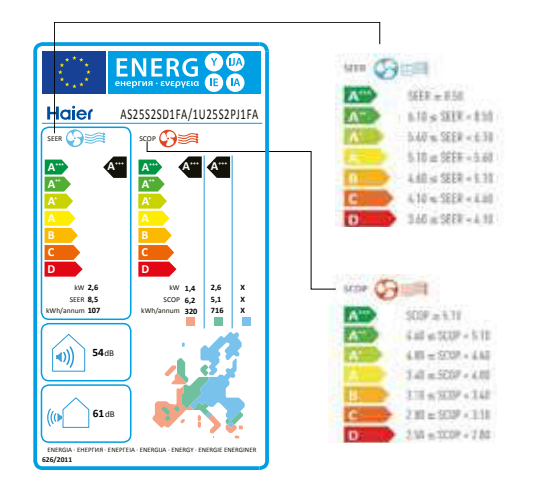

• Minimalna klasa energetyczna urządzeń Haier została podniesiona do A++/A+ (9k), czyli znacznie powyżej obowiązkowego poziomu wejściowego (B/A), wymaganego przez przepisy.

• W 2018 Haier rozwija pełną ofertę produktów R32, osiągając SCOP A+++/A++/A+ i gwarantując niezawodną pracę w zimnych temperaturach otoczenia, takich jak obszary skandynawskie.

Inteligentne powietrze



 **Sterowanie głosowe**



STEROWANIE GŁOSOWE

Sterowanie klimatyzatorami Haier zawsze masz w zasięgu swojej ręki, jednak nie zawsze musisz jej do tego używać. Inteligentne klimatyzatory Haier mogą być sterowane poleceniami głosowymi.

Do sterowania głosowego potrzebny jest klimatyzator Haier połączony z siecią Wi-Fi.

TECHNOLOGIA

Kompatybilność z głośnikami



Amazon Alexa

Amazon Alexa umożliwia głosowe sterowanie i interakcję z urządzeniami inteligentnego domu, w tym klimatyzatorami Haier.

Google Assistant

Google Assistant jest mostem między Tobą, a urządzeniami w Twoim domu. Wydawaj polecenia głosowe i miej łatwą kontrolę nad swoim klimatyzatorem.

Prosta konfiguracja

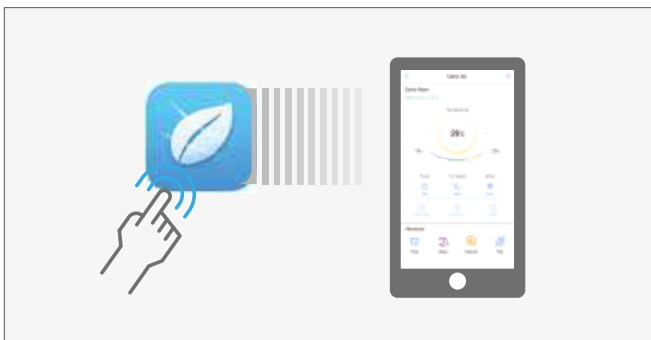

Do inteligentnego kontrolowania pracy klimatyzatora potrzebna jest zainstalowana aplikacja Haier Smart Air 2. Aplikacja jest dostępna w sklepie App Store oraz Google play.

Wszystkie kolekcjonowane dane są pilnie strzeżone zgodnie z polityką prywatności aplikacji.

KORZYŚCI

Intuicyjne sterowanie głosowe

Przykłady funkcji, którymi możesz manewrować sterowaniem głosowym



Włączanie i wyłączanie klimatyzatora

Sprawdzenie czy klimatyzator jest włączony

Nastawa konkretnej temperatury

Sprawdzenie temperatury w pomieszczeniu

Ustawianie trybu pracy klimatyzatora

Sprawdzenie obecnego trybu pracy klimatyzatora

Sprawdzenie obecnego trybu pracy klimatyzatora

Sprawdzenie prędkości wentylatora

Inteligentne powietrze



STEROWANIE Wi-Fi

Wyobraź sobie, że wracasz do swojego domu w upalne lato i włączasz chłodzenie zanim wrócisz do domu lub wypoczywasz na sofie i nie musisz wstawać aby włączyć klimatyzator. Codzienne sytuacje, które nam towarzyszą w życiu są dla nas inspiracją do tworzenia inteligentnych rozwiązań.

Łatwa instalacja i obsługa

Moduł Wi-Fi jest zaprojektowany jako wtyczkowy zestaw USB, który łatwo można zainstalować (dotyczy wybranych jednostek ściennych). W jednostkach ze sterowaniem Wi-Fi w standardzie, moduł jest fabrycznie zainstalowany. Sterowanie odbywa się za pomocą telefonu lub tabletu połączonych z Wi-Fi.



1. Wyłącz zasilanie i otwórz panel



2. Zdejmij pokrywę gniazda USB

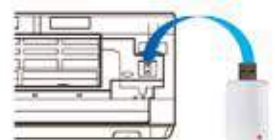

3. Podłącz moduł do wejścia USB

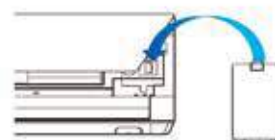

4. Załóż pokrywę, gotowe!

KORZYŚCI

Łatwe sterowanie

Najnowsza wersja aplikacji HAIER Smart Air 2 pozwala na usprawnioną kontrolę nad urządzeniami.



Tygodniowy regulator czasowy

Użytkownicy mogą z wyprzedzeniem zaplanować ustawienie włączenia lub wyłączenia systemów klimatyzacyjnych.



Sygnalizacja błędów

Aplikacja może sygnalizować i wyświetlać kod błędów. Ułatwia to obsługę i serwis urządzenia.



Sterowanie grupowe

Użytkownik może sterować nie tylko pojedynczym klimatyzatorem, ale także całą grupą urządzeń.



Kontrola filtrów

Regularne przypomnienia odnośnie czyszczenia filtrów pomagają w utrzymaniu świeżego powietrza.



Automatyczne sterowanie podczas pracy

Zarządzanie urządzeniem obejmuje cztery typowe krzywe snu opracowane specjalnie dla dzieci, osób starszych, kobiet i mężczyzn. Użytkownicy końcowi mogą również samodzielnie regulować krzywą snu.



Wygodne sterowanie

Użytkownik końcowy może zarządzać i sterować klimatyzatorami z dowolnego miejsca przez Wi-Fi lub sieć 3G

GLOBAL NO.1



Inteligentne powietrze



INTELIGENTNE CZUJNIKI

Automatyczne sterowanie i kontrolowanie pracą klimatyzatora w rzeczywistym czasie. Klimatyzator na podstawie odczytów z wbudowanych czujników minimalizuje zużycie energii elektrycznej oraz polepsza komfort użytkowników.

TECHNOLOGIA

Czujniki Eco-pilot: ruchu i światła

Inteligentne czujniki monitorują natężenie światła słonecznego, obecność użytkownika, jego ruchy czy nieobecność. Automatycznie regulują moc chłodzenia, oszczędzając energię.



Maksymalny kąt detekcji czujnika wynosi 120°, a zasięg wykrywania aż 8 metrów. Umożliwia to komfortowe dostarczanie powietrza w czasie rzeczywistym monitorując warunki w pomieszczeniu.

Inteligentne czujniki

Czujnik ruchu dzieli pomieszczenie na 6 sekcji, wykrywając liczbę, lokalizację i ruchy ludzi inteligentnie kontrolując temperaturę i przepływ powietrza. Użytkownicy mogą dostosować czujniki aby strumień powietrza podążał za ich ruchami, bądź ich unikał. Poza tym czujnik światła wykrywa zmiany natężenia światła słonecznego w pomieszczeniu i automatycznie przechodzi w tryb uśpienia. Temperatura może być automatycznie dostosowana do energooszczędnego działania w zależności od liczby osób.

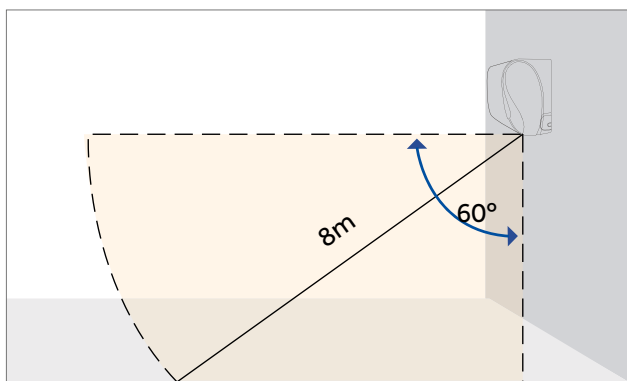

Obszar wykrywania w pionie

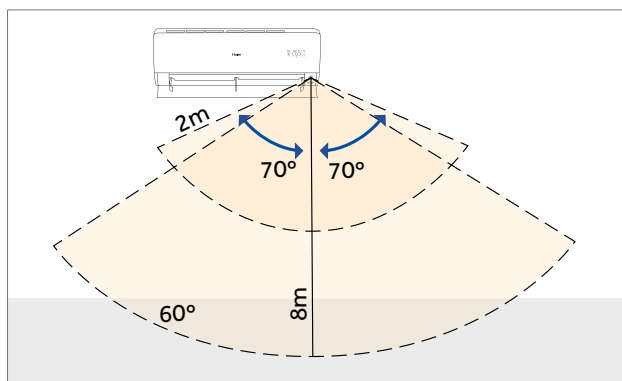

Obszar wykrywania w poziomie

KORZYŚCI

Gdziekolwiek jesteś

Czujnik inteligentnie analizuje warunki i dostosowuje przepływ powietrza, aby podążać za użytkownikiem w trybie „Follow” lub unikać bezpośredniego nawiewu z użytkownikiem w trybie „Avoid”.

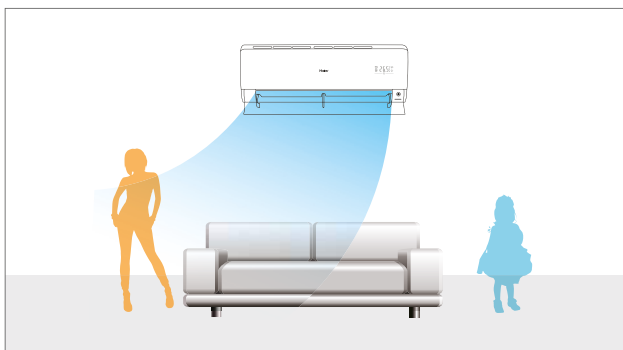

Oszczędność energii

Czujnik Eco automatycznie identyfikuje obecność w pomieszczeniu, aby osiągnąć wysoką wydajność energetyczną. Kiedy nie ma nikogo w pomieszczeniu, klimatyzator przejdzie w tryb oszczędzania energii po 20 minutach.

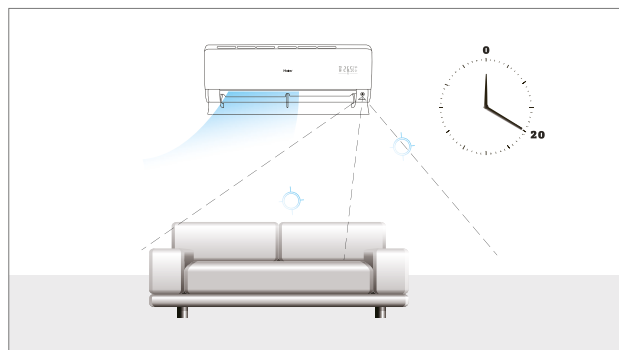

Self Clean™



Self Clean™

Zanieczyszczenia gromadzące się na wymienniku podczas pracy klimatyzatora ułatwiają rozwój bakterii i wpływają na jakość powietrza. Funkcja Self Clean za pomocą wilgotnego powietrza zamraża powierzchnię wymiennika i usuwa brud przy rozmrażaniu.

Zaawansowana technologia

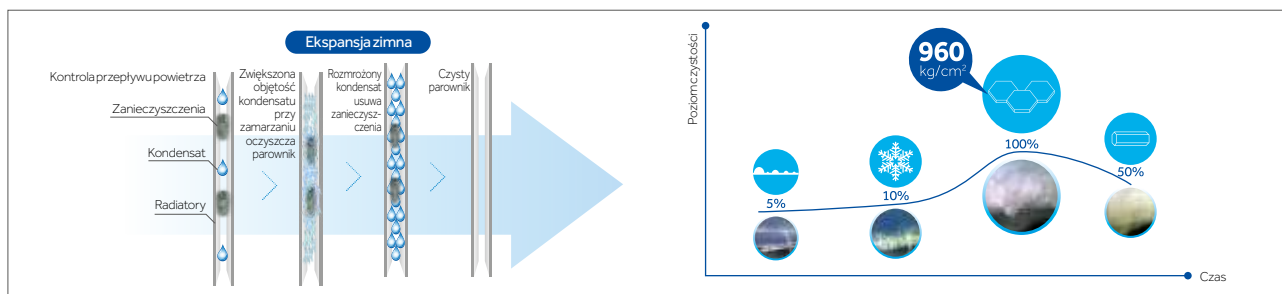

Ustawiając najlepszą temperaturę parownika i objętość przepływu powietrza, zamrożona wilgoć na powierzchni zwiększa się o 30% w porównaniu do modeli konwencjonalnych. Zamrażanie na powierzchni parownika generuje silne siły rozprężania, które łatwo usuwają zanieczyszczenia.

Hydrofilowa folia aluminiowa

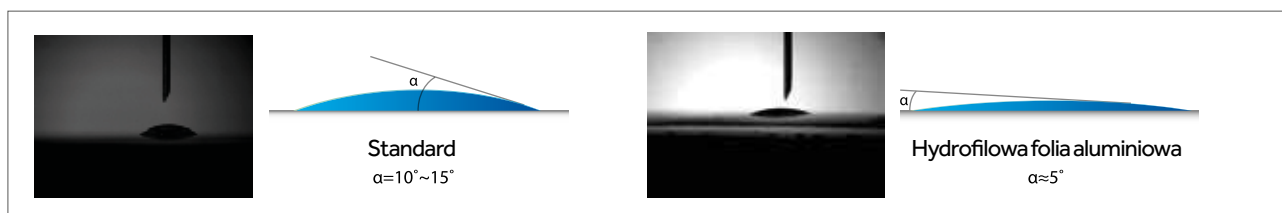

Specjalnie zaprojektowana folia zwiększa prędkość przepływu wody o 20%, pozwalając na dokładne wymywanie brudu podczas rozmrażania.

Powłoka Nano Silver Ion

Powłoka zawiera jon srebra, który skutecznie zabija do 99,9% bakterii i hamuje ich wzrost.

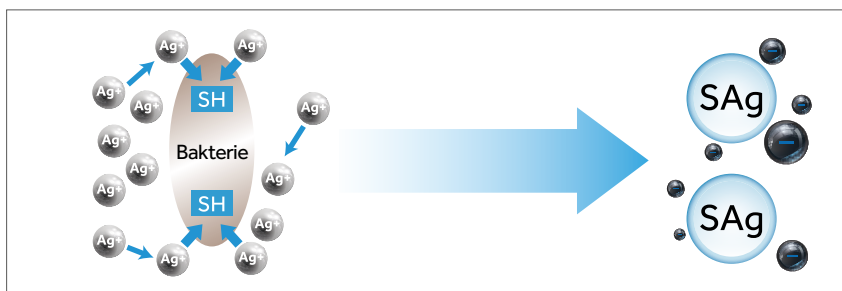

KORZYŚCI



Czyste powietrze

Innowacyjna technologia skutecznie zabija bakterie i utrzymuje klimatyzator w czystości. Powietrze z klimatyzatorów jest czyste i zdrowe dla człowieka.



Wyższa efektywność energetyczna

Brud na wymienniku obniża zdolność chłodniczą nawet o 15-30%. Zastosowanie funkcji Self Clean zapewnia wydajne chłodzenie i wysoką wydajność energetyczną.



Oszczędność kosztów czyszczenia

Procedura ręcznego czyszczenia jest czasochłonna i kosztowna, dlatego klimatyzatory z funkcją Self Clean są ekonomiczne i wygodne w użytkowaniu.

Self Purify™



Self Purify™

Wraz z pogorszeniem środowiska, coraz większa ilość szkodliwych gazów zagraża człowiekowi. Nowa seria klimatyzatorów JADE jest wyposażona w wydajną funkcję PURICOOL. Funkcja jest odpowiedzialna za skuteczne oczyszczanie powietrza w klimatyzowanym pomieszczeniu.

TECHNOLOGIA

Filtr IFD

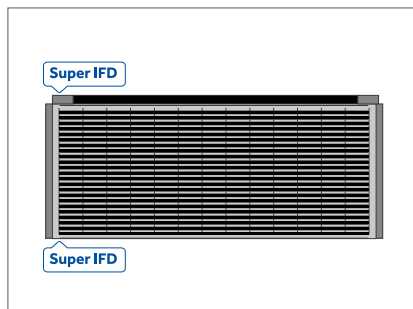

Zaawansowana siatka filtrująca zapewnia większą zdolność usuwania zanieczyszczeń w powietrzu. Składa się z 6816 otworów do pochłaniania pyłu. Włączona funkcja oczyszczania generuje elektryczność statyczną adsorbującą kurz w powietrzu. (9k/ 12k z CADR 200m³/h 18k z CADR 300m³/h)

Czujnik jakości powietrza



Czujnik umieszczony na wlocie powietrza automatycznie wykrywa zanieczyszczenia (PM2.5). Zielona sygnalizacja przy czystym powietrzu, czerwona sygnalizacja przy zanieczyszczonym powietrzu.

Zmienna konfiguracja



Kiedy jakość powietrza w pomieszczeniu jest słaba i funkcja oczyszczania jest włączona, Filtr IFD przesuwają się aby zakryć wlot powietrza. Po zakończeniu oczyszczania, filtr IFD odsłania wlot powietrza aby zmaksymalizować przepływ powietrza.

KORZYŚCI



Zdrowie

Pomiar skuteczności oczyszczania powietrza przez klimatyzator JADE według CADR (Clean Air Deliver Rate) wynosi nawet 300m³/h (9K/12K is 200m³/h). Oznacza to, że wydajność oczyszczania powietrza jest równie wysoka, jak w przypadku profesjonalnych oczyszczaczy powietrza dostępnych na rynku.



Bezkosztowa eksploatacja

Moduł z filtrem IFD można odłączyć i ponownie wykorzystać po umyciu.



Przyjazne użytkownikowi

Funkcja oczyszczania powietrza może być włączona w trybie chłodzenia i grzania. Pozwala to cieszyć się czystym powietrzem w każdej sytuacji.

Technologia inwerterowa



inverter+

TECHNOLOGIA INVERTEROWA

Zintegrowany system składający się z regulacji PID, sterowania TLFM i technologii inwerterowej A-PAM pozwala na zoptymalizowaną pracę klimatyzatora, podwyższony komfort oraz niezawodność.

TECHNOLOGIA

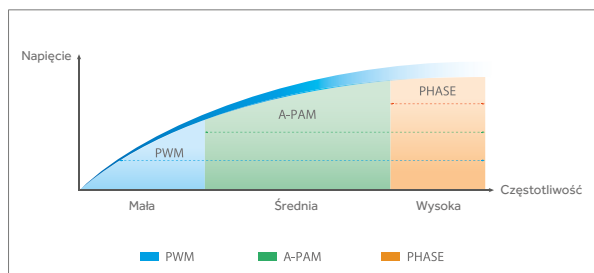

Sterowanie sprężarką TLFM

Sterowanie TLFM umożliwia zoptymalizowaną pracę w różnych fazach częstotliwości.

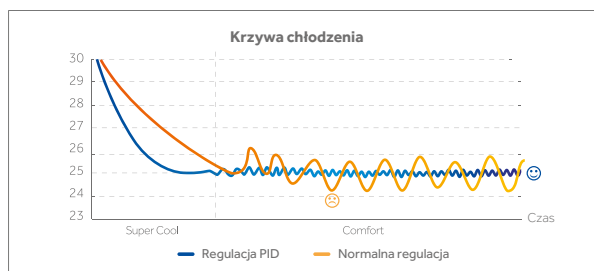

PID

System regulacji PID umożliwia szybsze i dokładniejsze dostosowanie temperatury panującej w pomieszczeniu do wartości zadanej – system reaguje na różnice rzędu 0,1°C.

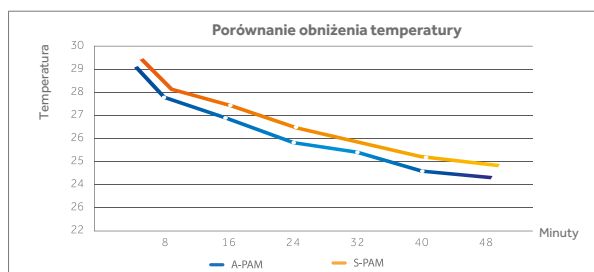

Technologia inwerterowa

Technologia inwerterowa zapewnia utrzymanie komfortowej temperatury bez konieczności ciągłego włączania i wyłączenia sprężarki.

KORZYŚCI

Oszczędzanie energii



Wysoka wydajność w różnych fazach częstotliwości, w rezultacie ogrzewanie i chłodzenie jest możliwe w krótszym czasie.

Komfort

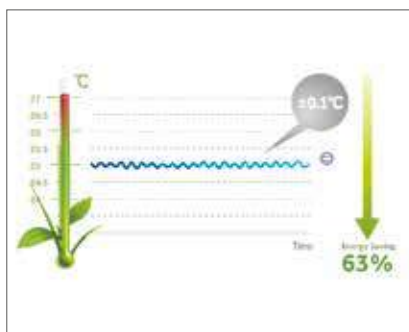

Klimatyzatory typu inwerter osiągają i utrzymują nastawioną temperaturę szybciej w porównaniu do urządzeń konwencjonalnych.

Niezawodność

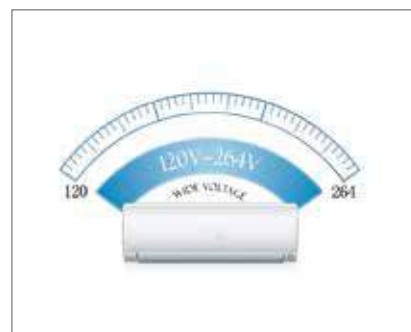

Inwerter typu DC dostosowuje dopływ właściwego napięcia do sprężarki gwarantując stabilną pracę.

Bardzo cicha praca



WHISPERING AIR

Ciesz się niezwykłą ciszą, najniżej do 15dB(A)!

Denerwuje Cię hałas pracy klimatyzatora? Bardzo cicha praca klimatyzatorów Haier została osiągnięta dzięki zoptymalizowanym kanałom powietrza oraz poprzez zoptymalizowany wentylator.



Zoptymalizowana konstrukcja kanału powietrznego

W zoptymalizowanej konstrukcji kanału powietrznego, wlot powietrza jest zwiększony o 17%. Obszary wylotu oraz przestrzeń wewnętrzną pomiędzy pokrywą czołową parownika są powiększone, co optymalizuje strumień powietrza oraz obniża poziom hałasu. Smukła spiralna obudowa jest zoptymalizowana dla powietrza wywiewanego od strony czołowej. Pozwala to wyeliminować nieprawidłowe dźwięki i zwiększyć objętość strumienia powietrza.

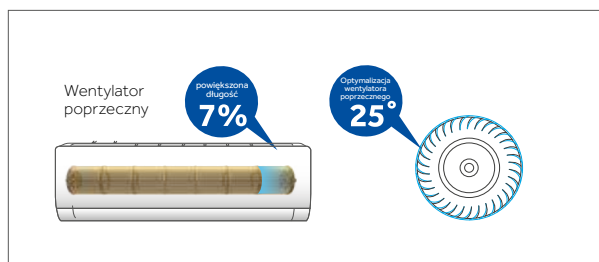

Zoptymalizowana konstrukcja wentylatora poprzecznego

Przeprojektowany wentylator poprzeczny zapewnia zwiększoną objętość powietrza. Przepływające powietrze jest mniej zniekształcone i hałas wentylatora jest zredukowany za pomocą optymalnego kąta nachylenia łopatek wentylatora.



System sterowania elektrycznego

Klimatyzatory Haier wspierane są przez specjalny program wspomagający pracę sprężarki i silnika na najwyższej częstotliwości, co sprawia, że wentylator pracuje na pełnej prędkości. Wszystkie dane dotyczą zaawansowanych jednostek wewnętrznych 9000 i 12000 BTU w porównaniu do konwencjonalnej jednostki wewnętrznej.

KORZYŚCI

Ciche i chłodne powietrze

15 dB(A) to ciszej niż się Tobie wydaje, nie usłyszysz kiedy klimatyzator pracuje!



75
dB(A)

10 metrów od samochodu



46
dB(A)

Jednostka zewnętrzna



20
dB(A)

Noc w mieście



50
dB(A)

Rozmowa



30
dB(A)

Noc poza miastem



15
dB(A)

Klimatyzatory Haier

Łatwy montaż

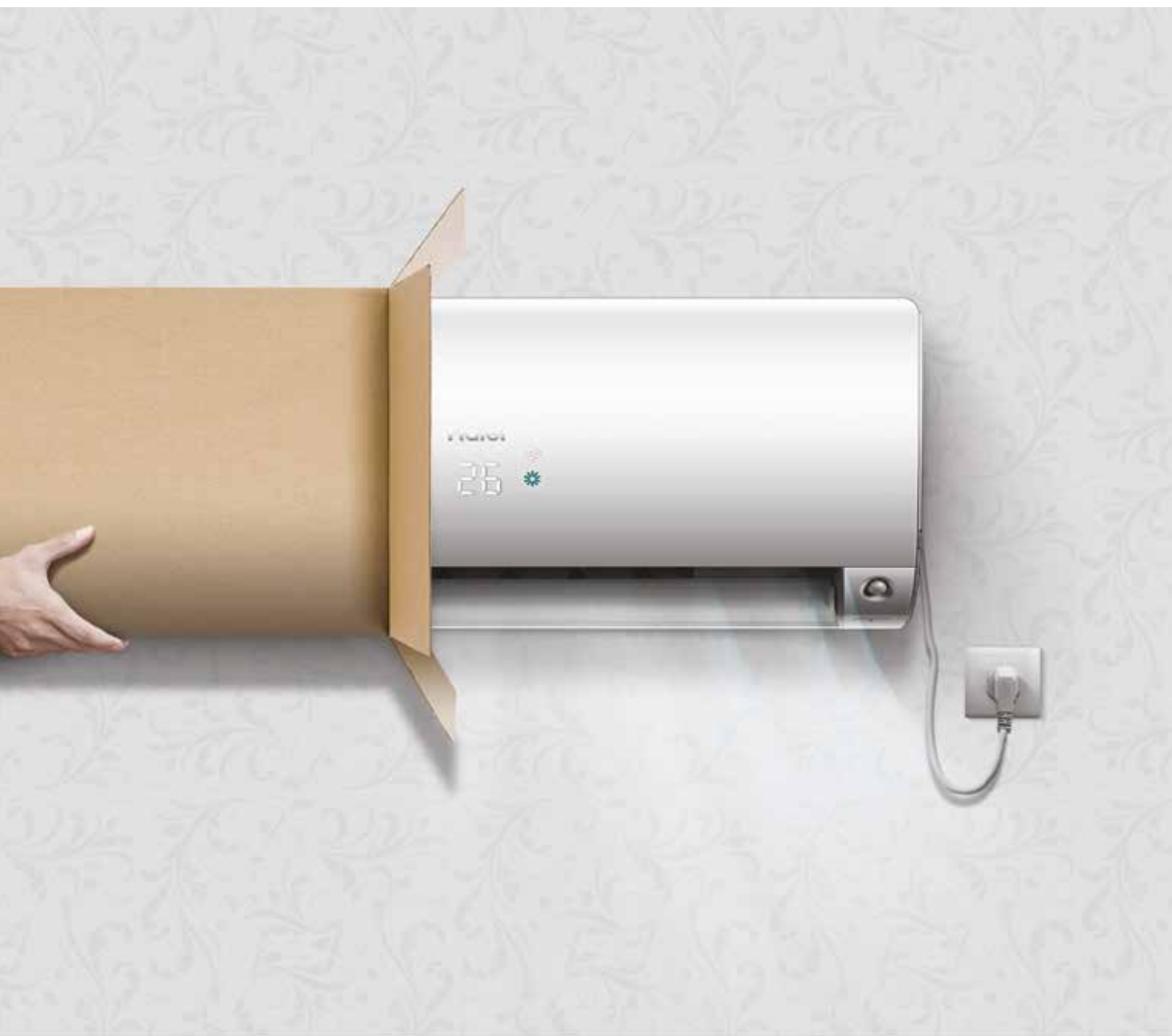

SZYBKI I ŁATWY MONTAŻ

Innowacyjność komponentów, systemów i sterowania zapewnia prostotę instalacji.

TECHNOLOGIA



Zatrząsk wspornika

Dzięki kalibracji, pomiarom na płycie montażowej, usprawniono szybkie pozycjonowanie.



Zatrząsk wspornika

Poszerzenie przestrzeni przez dodatkowy wspornik odchylający.



Szybka i łatwa naprawa

Możliwy serwis płyty PCB bez konieczności demontażu obudowy.



Szersza przestrzeń na przewody rurowe

Poszerzenie miejsca przeznaczonego na podłączenie przewodów rurowych i kabli pozwala na wygodny i szybki montaż.



Łatwa i szybka naprawa silnika

Demontaż i konserwacja silnika bez demontażu parownika.









Zdejmowana pokrywa

Zdejmowana pokrywa umożliwia łatwe podłączenie przewodów rurowych i kabli.

KORZYŚCI











Zdrowie

1.  **Self Purify™/Filtr IFD** *Zaawansowany filtr IFD usuwa nawet najmniejsze zanieczyszczenia i utrzymuje czyste powietrze w pokoju.*
2.  **Self Clean™ indoor** *Usuwanie brudu zgromadzonego na parowniku w trybie chłodzenia lub osuszania poprzez zastosowanie nowej generacji folii hydrofilowej w konstrukcji parownika.*
3.  **Self Clean™ outdoor** *Usuwanie brudu zgromadzonego na skraplaczu w trybie chłodzenia lub osuszania poprzez zastosowanie nowej generacji folii hydrofilowej w konstrukcji wymiennika jednostki zewnętrznej.*
4.  **Precyzyjne osuszanie** *Precyzyjna kontrola temperatury i wilgotności utrzymuje komfortowe i czyste powietrze w klimatyzowanym pomieszczeniu.*
5.  **Filtr 3M** *System filtrów oczyszczających 3M zapewnia, że powietrze w Twoim domu jest wolne od różnych szkodliwych substancji, takich jak włosy, roztocza, pyłki, zarodniki grzybów, bakterie, spaliny i dym.*
6.  **Filtr wielowarstwowy** *Trwały wielowarstwowy filtr o działaniu antybakteryjnym poprawia jakość powietrza w klimatyzowanym pomieszczeniu.*
7.  **Funkcja osuszania** *Podczas pracy w trybie DRY (osuszanie), klimatyzator automatycznie dopasowuje prędkość pracy silnika wentylatora, w zależności od różnicy pomiędzy temp. zadaną, a temp. panującą w pomieszczeniu, tak aby uzyskać średni lub wysoki stopień osuszania.*

Komfort

8.  **Bardzo cicha praca** *Bardzo cicha praca klimatyzatorów Haier została osiągnięta dzięki zoptymalizowanemu kanałowi powietrza oraz poprzez zoptymalizowany przekrój przepływu wentylatora. Poziom hałasu obniżony nawet do 15 dB(A).*
9.  **Komfortowy sen** *Temperatura i hałas w pomieszczeniu mogą być ustawione w trybie ułatwiającym komfortowy sen.*
10.  **Przepływ powietrza 3D** *Trójkierunkowy przepływ powietrza dostarcza powietrze poziomo i pionowo, dzięki czemu można odnieść wrażenie naturalnego powiewu.*
11.  **Dostarczanie powietrza na duże odległości** *Jednostka wewnętrzna została ulepszona dzięki zastosowaniu optymalizacji silnika, wentylatora i przewodów powietrznych tak, aby dostarczać strumień powietrza na duże odległości, nawet 20 m.*
12.  **Inteligentne powietrze** *Strumień powietrza kierowany jest automatycznie do góry przy chłodzeniu, natomiast w dół przy grzaniu co pozwala na automatyczne rozprowadzenie przepływu powietrza wewnątrz dużego pomieszczenia, przy unikaniu nadmuchu bezpośrednio na użytkownika.*
13.  **Grzanie przy -15°C** *Specjalna konstrukcja urządzenia umożliwia ogrzewanie pomieszczenia przy temperaturze zewnętrznej osiagającej nawet -15°C.*
14.  **Chłodzenie przy -10°C** *Specjalna konstrukcja urządzenia daje możliwość chłodzenia pomieszczenia przy temperaturze zewnętrznej osiagającej nawet -10°C*

- | | | | |
|-----|---|--|--|
| 15. |  | Precyzyjna nastawa temperatury | <i>Precyzyjna nastwa temperatury z dokładnością do 0,5°C, pozwala osiągnąć większy komfort i oszczędność energii.</i> |
| 16. |  | Tryb Quiet | <i>Wybór funkcji „power/soft” na zdalnym sterowniku spowoduje, że klimatyzator będzie pracował w trybie cichym.</i> |
| 17. |  | Ochrona 3-minutowa | <i>Ochrona 3-minutowa sprężarki zwiększa jej żywotność i pozwala uniknąć jej uszkodzenia.</i> |
| 18. |  | Inteligentne odszranianie | <i>Proces inteligentnego odszraniania zapewnia komfort użytkowników w trybie grzania w trudnych warunkach atmosferycznych.</i> |
| 19. |  | Elektryczny odladacz | <i>Taca skroplin jednostki zewnętrznej wyposażona jest w specjalnie skonstruowany elektryczny przewód grzewczy dla zapewnienia odladzania w trudnych warunkach atmosferycznych.</i> |
| 20. |  | 5-stopniowa regulacja wentylatora | <i>Komfortowy przepływ powietrza w każdych warunkach, regulowany za pomocą pilota w 5 trybach prędkości wentylatora: bardzo silny, silny, średni, słaby i cichy.</i> |
| 21. |  | Podwójne żaluzje wylotowe | <i>Podwójne żaluzje wylotowe zwiększają cyrkulację powietrza w pomieszczeniu, tym samym zapewniając użytkownikowi komfortowy strumień powietrza.</i> |
| 22. |  | Ciepły start | <i>W przypadku rozpoczęcia pracy w trybie grzania lub zmiany trybu z chłodzenia na grzanie, urządzenie nie będzie wydmuchiwać powietrza lub będzie je wydmuchiwać z bardzo małą prędkością, aby uniknąć nawiewu zimnego powietrza.</i> |
| 23. |  | Regulacja żaluzji w pionie | <i>Specjalny silnik umożliwia regulację ruchu żaluzji poziomych w pionie, dając szerszy przepływ powietrza. W momencie wyłączenia jednostki, żaluzje zamykają się automatycznie.</i> |

Inteligentne sterowanie

- | | | | |
|-----|---|------------------------------|--|
| 24. |  | Sterowanie głosem | <i>Sterowanie głosowe klimatyzatorami po przez aplikację Haier Smart Air 2, która jest kompatybilna z Amazon Alexa i asystentem Google.</i> |
| 25. |  | Sterowanie Wi-Fi | <i>Sterowanie systemem klimatyzacji przy użyciu smartfona lub tabletu połączonego z Internetem.</i> |
| 26. |  | Czujniki Eco-pilot | <i>Eco pilot wykrywa i zmniejsza straty energii. Inteligentny czujnik wykrywa potencjalne straty energii, wykorzystując czujnik aktywności człowieka i czujnik natężenia światła słonecznego. Może on monitorować obecność człowieka, jego ruchy czy nieobecność oraz natężenie światła słonecznego.</i> |
| 27. |  | Czujnik Eco | <i>Czujnik ruchu bada obecność człowieka pozwalając na oszczędzanie energii.</i> |
| 28. |  | Sterowanie przewodowe | <i>Jednostka wewnętrzna sterowana za pomocą zestawu do sterowania przewodowego.</i> |
| 29. |  | Karta ON-OFF | <i>Karta ON-OFF pozwala sterować systemem z dowolnego miejsca budynku. Wygoda w stosowaniu i zarządzaniu urządzeniem powoduje stosowanie jej w budynkach hotelowych i powierzchniach komercyjnych.</i> |

- | | | | |
|-----|---|----------------------------------|--|
| 30. |  | Łatwy zatrask wspornika | <i>Poszerzenie przestrzeni serwisowej przez dodatkowy wspornik odchylający pokrywę.</i> |
| 31. |  | Zdemowana pokrywa | <i>Wystarczy zdjąć dekoracyjną pokrywę, by instalator mógł podłączyć przewody rurowe i kable. Trójkątny znak na dnie obudowy pomaga przy pozycjonowaniu płyty montażowej.</i> |
| 32. |  | Łatwa naprawa silnika | <i>Można zrealizować demontaż i konserwację silnika bez demontowania parownika.</i> |
| 33. |  | 2-drogowe podłączenie rur | <i>Istnieje możliwość instalacji przewodów rurowych w 2 kierunkach, prawym i lewym.</i> |
| 34. |  | Autodiagnoza | <i>Wyświetlacz LED umiejscowiony na jednostce wewnętrznej sygnalizuje kod błędu ułatwiając czynności serwisowe.</i> |
| 35. |  | Super Match | <i>Seria Super Match zapewnia kompletne rozwiązania dla pomieszczeń mieszkalnych i komercyjnych. Zaletą serii są uniwersalne i ujednolicone jednostki zewnętrzne.</i> |
| 36. |  | Łatwe czyszczenie | <i>Obudowa jednostki wewnętrznej jest łatwa w utrzymaniu czystości. Demontaż żaluzji w celu czyszczenia nie wymaga specjalistycznych narzędzi.</i> |
| 37. |  | Wyświetlacz LED | <i>Wyjątkowa konstrukcja panelu i wyświetlacza LED, umożliwia pokazywanie stanu i funkcji pracy. Wyświetlacz i ramka jest niewidoczna gdy klimatyzator jest wyłączony.</i> |
| 38. |  | Trwały PCB | <i>Klimatyzatory zostały poddane testom na pracę w ciężkich warunkach atmosferycznych m.in. przy temperaturze otoczenia 95°C lub wilgotności 85%. Takie badanie odpowiada eksploatacji przez około 10 lat w warunkach standardowych.</i> |
| 39. |  | Tryb auto DIY | <i>Tryb auto pozwala ustawić wartość temperatury, dla której klimatyzator będzie automatycznie regulować swój tryb pracy.</i> |
| 40. |  | Auto restart | <i>Funkcja pozwala na automatyczne przywrócenie wszystkich osatnich parametrów po nagłym zaniku napięcia.</i> |
| 41. |  | Zintegrowana konstrukcja | <i>Zoptymalizowana konstrukcja jednostki zewnętrznej łącząca w całość podstawę, misę drenażową oraz ramę obudowy tak, aby podnieść poziom niezawodności oraz obniżyć wibracje.</i> |
| 42. |  | Pokrywa zaworu | <i>Konstrukcja pokrywy zaworu przykrywa zarówno blok przyłączeniowy przewodów elektrycznych jak i zawór odcinający. Wzmacnia to bezpieczeństwo przy zachowaniu estetycznego wyglądu.</i> |
| 43. |  | Blue Fin | <i>Hydrofilowa folia aluminiowa na parowniku i skraplaczu umożliwia gładki przepływ kondensatu wody, tak aby zagwarantować lepsze osiągi oraz zapobiegać korozji.</i> |
| 44. |  | Wbudowana pompka skroplin | <i>Urządzenia posiadają wbudowaną pompkę skroplin o wysokiej zdolności podnoszenia, co pozwala na łatwe projektowanie instalacji oraz brak potrzeby dokupywania dodatkowego osprzętu.</i> |

Energoszczędność

45.		PID	System regulacji PID umożliwia szybsze i dokładniejsze dostosowanie temperatury panującej w pomieszczeniu do wartości zadanej – system reaguje na różnice rzędu 0,1°C
46.		Technologia inwerterowa	Technologia inwerterowa zapewnia utrzymanie komfortowej temperatury bez konieczności ciągłego włączania i wyłączania sprężarki.
47.		1W Standby	Poprzez optymalizację oprogramowania sterującego, zużycie energii w trybie standby zostało obniżone z 8W do 1W, osiągając 88% poziom energoszczędności
48.		Silnik DC	Silnik prądu stałego DC zapewnia niezawodne działanie z dużo większą oszczędnością energii i niższym poziomem hałasu.
49.		Utrzymanie temperatury 10°C	Funkcja umożliwia ustawienie klimatyzatora tak, aby włączył się, gdy temperatura zewnętrzna spadnie poniżej 10°C.
50.		Regulator czasowy 24h	Funkcja regulatora czasowego służy do ustawienia czasu włączania i wyłączania urządzenia w ciągu 24 godzin.
51.		6-stopniowa regulacja wentylatora	Prędkość wentylatora jednostki zewnętrznej automatycznie dopasowuje się do warunków, w zależności od odczytu czujki otoczenia i czujników przewodów. Optymalizuje to proces wymiany ciepła oraz zwiększa wydajność energetyczną.
52.		7-stopniowa regulacja wentylatora	Prędkość wentylatora jednostki zewnętrznej automatycznie dopasowuje się do warunków, w zależności od odczytu czujki otoczenia i czujników przewodów. Optymalizuje to proces wymiany ciepła oraz zwiększa wydajność energetyczną.























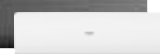
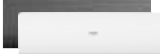
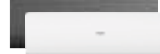



















R32 Split

- 32 Dostępne modele
- 34 Tabela korzyści
- 36 Klimatyzatory ściennie JADE Plus
- 38 Klimatyzatory ściennie DAWN Plus
- 40 Klimatyzatory ściennie FLEXIS Plus
- 42 Klimatyzatory ściennie FLARE
- 44 Klimatyzatory ściennie TUNDRA Plus
- 46 Klimatyzatory przysufitowo-
-przypodłogowe CONVERTIBLE
- 52 Klimatyzatory kasetonowe
CASSETTE zwarte
- 56 Klimatyzatory kasetonowe CASSETTE
o obwodowym przepływie powietrza
- 60 Klimatyzatory kanałowe
Slim DUCT o niskim sprężu
- 64 Klimatyzatory kanałowe
DUCT o średnim sprężu
- 68 Klimatyzatory kanałowe
DUCT o wysokim sprężu

Dostępne modele

R32 Split

Typ	kW	Sterownik	2,5	3,5	5,0
Jednostki zewnętrzne 1/220-240/50/60 3/380-415/50/60			 1U25S2SM1FA	 1U35S2SM1FA	 1U50S2SJ2FA
Klimatyzatory ściennie JADE PLUS		 YR-HQ	 AS25JBHRA-W	 AS35JBHRA-W	 AS50JDHRA-W
Klimatyzatory ściennie DAWN PLUS		 YR-HQ	 AS25S2SD1FA-CL	 AS35S2SD1FA-CL	 AS50S2SD1FA-CL
Klimatyzatory ściennie FLEXIS Plus		 YR-HQ	 AS25S2SF1FA-BC AS25S2SF1FA-CW	 AS35S2SF1FA-BC AS35S2SF1FA-CW	 AS50S2SF1FA-BC AS50S2SF1FA-CW
Klimatyzatory ściennie FLARE		 YR-HE	 AS25S2SF2FA-2	 AS35S2SF2FA-2	 AS50S2SF2FA-2
Klimatyzatory ściennie TUNDRA PLUS		 YR-HE	 AS25TADHRA-CL	 AS35TADHRA-CL	 AS50TDDHRA-CL
Klimatyzatory przysufitowe – przypodłogowe CONVERTIBLE		 YR-HBS01 (opcja)		 AC35S2SG1FA	 AC50S2SG1FA
Klimatyzatory kasetonowe CASSETTE zwarte – 4-stronny przepływ powietrza (maskownica – opcja: PB-620KB)		 YR-HBS01 (opcja)		 AB35S2SC2FA	 AB50S2SC2FA
Klimatyzatory kasetonowe CASSETTE zwarte – 4-stronny przepływ powietrza (maskownica – opcja: PB-7000KB)		 YR-HBS01 (opcja)		 AB35S2SC1FA	 AB50S2SC1FA
Klimatyzatory kasetonowe CASSETTE o obwodowym przepływie powietrza (maskownica – opcja: PB-950KB/MB)		 YR-HBS01 (opcja)			
Klimatyzatory kanałowe Slim DUCT o niskim sprężu (panel – opcja)		 YR-E17 (opcja)		 AD35S2SS1FA	 AD50S2SS1FA
				 P1B-890IA P1B-890IA/D – z wyświetlaczem	 P1B-1210IA P1B-1210IA/D – z wyświetlaczem
Klimatyzatory kanałowe DUCT o średnim sprężu		 YR-E17 (opcja)		 AD35S2SM3FA	 AD50S2SM3FA
Klimatyzatory kanałowe DUCT o wysokim sprężu		 YR-E17 (opcja)			

Dostępne modele

7,1	10,0	12,5	14,0
 1U71S2SG1FA	 1U105S2SS1FA	 1U125S2SN1FA 1U125S2SN1FB	 1U140S2SP1FA 1U140S2SP1FB
 AS71S2SF1FA-BC AS71S2SF1FA-CW			
 AS71S2SF2FA-2			
 AS68TEBHRA-CL			
 AC71S2SG1FA	 AC105S2SH1FA	 AC125S2SK1FA	 AC140S2SK1FA
 AB71S2SG1FA	 ABH105H1ERG	 ABH125K1ERG	 ABH140K1ERG
 AD71S2SS1FA			
 P1B-1210IA P1B-1210IA/D - z wyświetlaczem			
 AD71S2SM3FA	 AD105S2SM3FA	 AD125S2SM3FA	 AD140S2SM3FA
		 ADH125H1ERG	 ADH140H1ERG

Tabele korzyści

Typozereg	Wydajność	ZDROWIE							KOMFORT															
		1 	2 	3 	4 	5 	6 	7 	8 	9 	10 	11 	12 	13 	14 	15 	16 	17 	18 	19 	20 	21 	22 	23
Klimatyzatory ściennie JADE Plus	2.5	●	●	●	●		○	●	●	●	●	●	●	●	●	●	●	●	●	○	●		●	●
	3.5	●	●	●	●		○	●	●	●	●	●	●	●	●	●	●	●	●	○	●		●	●
	5.0	●	●	●	●		○	●	●	●	●	●	●	●	●	●	●	●	●	○	●		●	●
Klimatyzatory ściennie DAWN Plus	2.5		●			●	○	●	●	●	●	●	●	●	●	●	●	●		●		●	●	
	3.5		●			●	○	●	●	●	●	●	●	●	●	●	●	●		●		●	●	
	5.0		●			●	○	●	●	●	●	●	●	●	●	●	●	●		●		●	●	
Klimatyzatory ściennie FLEXIS Plus	2.5		●			○	○	●	●	●	●	●	●	●	●	●	●	●		●		●	●	
	3.5		●			○	○	●	●	●	●	●	●	●	●	●	●	●		●		●	●	
	5.0		●			○	○	●	●	●	●	●	●	●	●	●	●	●		●	●	●	●	
	7.1		●			○	○	●	●	●	●	●	●	●	●	●	●	●		●	●	●	●	
Klimatyzatory ściennie FLARE	2.5					○	○	●	●	●	●	●	●	●	●	●	●	●		●		●	●	
	3.5					○	○	●	●	●	●	●	●	●	●	●	●	●		●		●	●	
	5.0					○	○	●	●	●	●	●	●	●	●	●	●	●		●	●	●	●	
	7.1					○	○	●	●	●	●	●	●	●	●	●	●	●		●	●	●	●	
Klimatyzatory ściennie TUNDRA Plus	2.5		●			○	○	●	●	●		●	●	●	●	●	●	●		●		●	●	
	3.5		●			○	○	●	●	●		●	●	●	●	●	●	●		●		●	●	
	5.0		●			○	○	●	●	●		●	●	●	●	●	●	●		●	●	●	●	
	7.1		●			○	○	●	●	●		●	●	●	●	●	●	●		●	●	●	●	
Klimatyzatory przysufitowo - przypodłogowe CONVERTIBLE	3.5							●					●	●	●	●	●	●		●		●	●	
	5.0							●					●	●	●	●	●	●		●		●	●	
	7.0							●					●	●	●	●	●	●		●		●	●	
	10.0							●					●	●	●	●	●	●		●		●	●	
	12.5							●					●	●	●	●	●	●		●		●	●	
14.0							●					●	●	●	●	●	●		●		●	●		
Klimatyzatory kasetonowe CASSETTE zwarte (maskownica – opcja: PB-620KB)	3.5							●			●		●	●	●	●	●	●		●		●	●	
	5.0							●		●		●	●	●	●	●	●	●		●		●	●	
Klimatyzatory kasetonowe CASSETTE zwarte (maskownica – opcja: PB-700KB)	3.5							●				●	●	●	●	●	●	●		●		●	●	
	5.0							●				●	●	●	●	●	●	●		●		●	●	
Klimatyzatory kasetonowe CASSETTE o obwodowym przepływie powietrza (maskownica – opcja: PB-950KB/MB)	7.1							●				●	●	●	●	●	●	●		●		●	●	
	10.0							●				●	●	●	●	●	●	●		●		●	●	
	12.5							●				●	●	●	●	●	●	●		●		●	●	
	14.0							●				●	●	●	●	●	●	●		●		●	●	
Klimatyzatory kanałowe Slim DUCT o niskim sprężu (panel – opcja)	3.5							●				●	●	●	●	●	●	●		●		●	○	
	5.0							●				●	●	●	●	●	●	●		●		●	○	
	7.1							●				●	●	●	●	●	●	●		●		●	○	
Klimatyzatory kanałowe DUCT o średnim sprężu	3.5							●				●	●	●	●	●	●	●		●		●		
	5.0							●				●	●	●	●	●	●	●		●		●		
	7.1							●				●	●	●	●	●	●	●		●		●		
	10.0							●				●	●	●	●	●	●	●		●		●		
	12.5							●				●	●	●	●	●	●	●		●		●		
14.0							●				●	●	●	●	●	●	●		●		●			
Klimatyzatory kanałowe DUCT o wysokim sprężu	12.5							●				●	●	●	●	●	●	●		●		●		
	14.0							●				●	●	●	●	●	●	●		●		●		



Self Purify™ / Filtr IFD

Zaawansowana siatka filtrująca zapewnia większą zdolność usuwania zanieczyszczeń w powietrzu. Składa się z 6816 otworów do pochłaniania pyłu. Włączona funkcja oczyszczania generuje elektryczność statyczną adsorbującą kurz w powietrzu.



Self Clean™ indoor

Zanieczyszczenia gromadzące się na parowniku podczas pracy klimatyzatora ułatwiają rozwój bakterii i wpływają na jakość powietrza. Funkcja Self Clean za pomocą wilgotnego powietrza zamraża powierzchnię parownika i usuwa zanieczyszczenia przy rozmrażaniu.



Self Clean™ outdoor

Usuwanie brudu zgromadzonego na skraplaczu w trybie chłodzenia lub osuszania poprzez zastosowanie nowej generacji folii hydrofilowej w konstrukcji wymiennika jednostki zewnętrznej.



Precyzyjne osuszanie

Precyzyjna kontrola temperatury i wilgotności utrzymuje czyste i komfortowe powietrze w pokoju.



Sterowanie Wi-Fi

Sterowanie klimatyzatorem przy użyciu smartfona lub tabletu połączonych z Internetem.



Czujnik ECO

Czujnik ECO bada obecność użytkowników na dwóch obszarach, w zależności od ustawień nawiew może następować za użytkownikiem, bądź go unikać.

JADE Plus



Jednostka zewnętrzna



Sterownik (standard)



Sterowanie Wi-Fi



Self Purify™ / Filtr IFD



Przepływ powietrza 3D

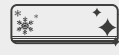

Self Clean™ indoor



Precyzyjna nastawa temperatury



Czujnik Eco

Model		Jednostka wewnętrzna	AS25JBHRA-W	AS35JBHRA-W	AS50JDHRA-W
		Jednostka zewnętrzna	1U25JEJFRA	1U35JEJFRA	1U50REJFRA
Wydajność (chłodzenie)	Nom. (min.-max.)	Btu/h	8870(3410-11940)	11940(4090-14670)	17750(4780-20470)
	Nom. (min.-max.)	kW	2.6(1.0-3.5)	3.5(1.2-4.3)	5.2(1.4-6.0)
Etykieta energetyczna	SEER/EER	Oszczędność energii	8.75/4.5	8.75/4.4	7.50/3.68
Klasa energetyczna (chłodzenie)			A+++	A+++	A++
Pobór mocy (chłodzenie)	Nom. (min.-max.)	kW	0.57(0.3-1.2)	0.79(0.37-1.3)	1.46(0.5-2.25)
Roczne zużycie energii (chłodzenie)		kWh/a	107	140	243
Wydajność (grzanie)	Nom. (min.-max.)	Btu/h	10920(3750-18430)	14330(4440-19790)	20470(4770-23550)
	Grzanie -7°C	Btu/h	7850	7950	16560
	Nom. (min.-max.)	kW	3.2(1.1-5.4)	4.2(1.3-5.8)	6(1.4-6.9)
	Grzanie -7°C	kW	2.3	2.33	4.07
Efektywność energetyczna	SCOP/COP średni klimat	Oszczędność energii	5.10/4.8	5.1/4.7	4.60/4.00
	SCOP ciepły/zimny klimat		6.25/-	6.20/-	5.60/-
Klasa energetyczna (grzanie)	średni/ciepły/zimny		A+++/A+++/-	A+++/A+++/-	A++/A+++/-
Pobór mocy (grzanie)	Nom. (min.-max.)	kW	0.66(0.3-1.60)	0.89(0.5-1.6)	1.5(0.52-2.35)
Roczne zużycie energii (grzanie)		kWh/a	631	851	1401
Temperatura pracy (chłodzenie)	Min.-Max.	°C	21-35°C(wew.)/-10-43°C(zew.)	21-35°C(wew.)/-10-43°C(zew.)	21-35°C(wew.)/-10-43°C(zew.)
Temperatura pracy (grzanie)	Min.-Max.	°C	10-27°C(wew.)/-15-24°C(zew.)	10-27°C(wew.)/-15-24°C(zew.)	10-27°C(wew.)/-15-24°C(zew.)
Zasilanie	f/V/Hz		1/230/50	1/230/50	1/230/50
Zasilanie (pozycja)			Jednostka wewnętrzna	Jednostka wewnętrzna	jednostka zewnętrzna
Jednostka wewnętrzna					
Wymiary netto	szer. x gł. x wys.	mm	923/215/320	923/215/320	1050/235/350
Wymiary brutto (z opakowaniem)	szer. x gł. x wys.	mm	1012/295/395	1012/295/395	1120/324/435
Waga netto/brutto		kg	12/15.2	12/15.2	13/16
Przepływ powietrza (chłodzenie/grzanie)	Max.	m³/h	550	600	1200
Poziom mocy akustycznej	Chłodzenie	dB(A)	55	56	57
	Grzanie	dB(A)	55	56	57
Poziom ciśnienia akustycznego	Chłodzenie (Hi/Mid/Lo/So)	dB(A)	35/31/26/15	36/31/27/16	41/37/33/28
	Grzanie (Hi/Mid/Lo/So)	dB(A)	35/31/26/15	36/31/27/16	41/37/33/28
Zdolność usuwania wilgoci		10³m³/h	1.2	1.6	2
Jednostka zewnętrzna					
Sprężarka			Hitachi	Hitachi	Mitsubishi
Wymiary netto	szer. x gł. x wys.	mm	800/280/550	800/280/550	890/353/697
Wymiary brutto (z opakowaniem)	szer. x gł. x wys.	mm	954/409/625	954/409/625	1046/460/780
Waga netto/brutto		kg	31.5/34	31.5/34	45.5/49.5
Przepływ powietrza (chłodzenie/grzanie)	Max.	m/h	1800	1800	2800
Poziom mocy akustycznej		dB(A)	61	62	63
Poziom ciśnienia akustycznego		dB(A)	47	48	53
Prąd roboczy	Max.	A	7.1	8.0	8.6
Czynnik chłodniczy	R32		R32	R32	R32
Napełnienie czynnikiem	R32	g	755	755	1200
Przewody czynnika chłodniczego	Średnica przewodu cieczowego	mm	6.35	6.35	6.35
	Średnica przewodu gazowego	mm	9.52	9.52	12.7
	Max. dł. rurociągów/różnica poziomów	m	15/10	15/10	15/10
	Max. długość rurociągów bez dodatkowego doładowania	m	7	7	7
Ilość dod. czynnika na metr rurociągów	g/m		20	20	20

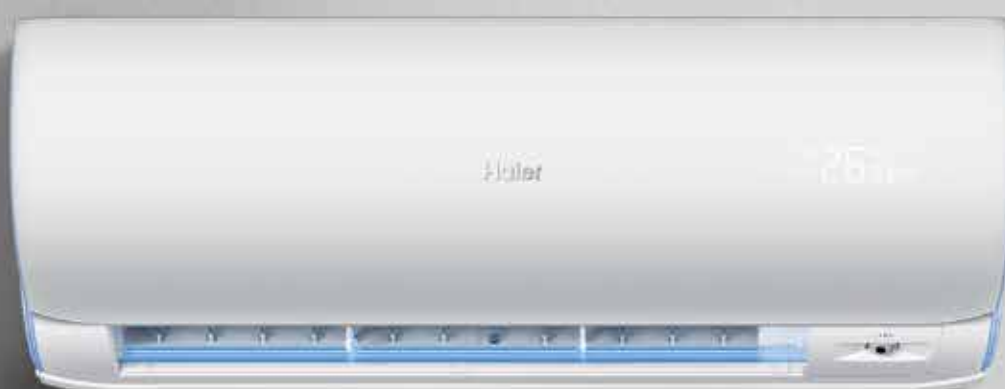

Self Clean™

Zanieczyszczenia gromadzące się na parowniku podczas pracy klimatyzatora ułatwiają rozwój bakterii i wpływają na jakość powietrza. Funkcja Self Clean za pomocą wilgotnego powietrza zamraża powierzchnię parownika i usuwa zanieczyszczenia przy rozmrażaniu.



Bardzo cicha praca

Ciesz się niezwykłą ciszą [najniżej do 15dB(A)] dzięki zoptymalizowanemu systemowi strumienia powietrza.



Czujniki ECO-pilot

Czujnik ruchu dzieli pomieszczenie na 6 sekcji, wykrywając liczbę, lokalizację i ruchy ludzi inteligentnie kontrolując temperaturę i przepływ powietrza. Użytkownicy mogą dostosować czujniki aby strumień powietrza podążał za ich ruchami, bądź ich unikał. Poza tym czujnik światła wykrywa zmiany natężenia światła słonecznego w pomieszczeniu i automatycznie przechodzi w tryb uśpienia. Temperatura może być automatycznie dostosowana do energooszczędnego działania w zależności od liczby osób.



Sterowanie Wi-Fi

Sterowanie klimatyzatorem przy użyciu smartfona lub tabletu połączonego z Internetem.

DAWN Plus



Jednostka zewnętrzna



Sterownik (standard)



Sterownik (opcja)



Sterowanie Wi-Fi



Czujniki Eco-pilot



Przepływ powietrza 3D



Self Clean™ indoor



Filtr 3M

Model		Jednostka wewnętrzna	AS25S2SD1FA-CL	AS35S2SD1FA-CL	AS50S2SD1FA-CL
		Jednostka zewnętrzna	1U25S2PJ1FA	1U35S2PJ1FA	1U50S2PR1FA
Wydajność (chłodzenie)	Nom. (min.-max.)	Btu/h	8870(3410-11940)	11940(4090-14670)	17060(4430-18770)
	Nom. (min.-max.)	kW	2.6(1.0-3.5)	3.5(1.2-4.3)	5.0(1.3-5.5)
Etykieta energetyczna	SEER/EER	Oszczędność energii	8.50/4.00	8.50/4.00	7.4/3.4
Klasa energetyczna (chłodzenie)			A+++	A+++	A++
Pobór mocy (chłodzenie)	Nom. (min.-max.)	kW	0.65(0.3-1.2)	0.875(0.37-1.3)	1.47(0.42-1.7)
Roczne zużycie energii (chłodzenie)		kWh/a	107	144	236
Wydajność (grzanie)	Nom. (min.-max.)	Btu/h	10920(3750-18430)	14330(4440-19790)	19790(5800-23890)
	Grzanie -7°C	Btu/h	8020	10070	13890
	Nom. (min.-max.)	kW	3.2(1.1-5.4)	4.2(1.3-5.8)	5.8(1.7-7)
	Grzanie -7°C	kW	2.35	2.95	4.07
Efektywność energetyczna	SCOP/COP średni klimat	Oszczędność energii	5.10/4.00	4.60/4.00	4.60/3.75
	SCOP ciepły/zimny klimat		6.25/-	5.60/-	5.4/-
Klasa energetyczna (grzanie)	średni/ciepły/zimny		A+++/A+++/	A+++/A+++/	A+++/A+++/
Pobór mocy (grzanie)	Nom. (min.-max.)	kW	0.80(0.48-1.60)	1.05(0.55-1.80)	1.55(0.63-2.9)
Roczne zużycie energii (grzanie)		kWh/a	716	973	1400
Temperatura pracy (chłodzenie)	Min.-Max.	°C	21-35°C(wezw.)/-10-43°C(zew.)	21-35°C(wezw.)/-10-43°C(zew.)	21-35°C(wezw.)/-10-43°C(zew.)
Temperatura pracy (grzanie)	Min.-Max.	°C	10-27°C(wezw.)/-15-24°C(zew.)	10-27°C(wezw.)/-15-24°C(zew.)	10-27°C(wezw.)/-15-24°C(zew.)
Zasilanie	f/V/Hz		1/230/50	1/230/50	1/230/50
Zasilanie (pozycja)			jednostka zewnętrzna	jednostka zewnętrzna	jednostka zewnętrzna
Jednostka wewnętrzna					
Wymiary netto	szer. x gł. x wys.	mm	980/212/318	980/212/318	1113/230/343
Wymiary brutto (z opakowaniem)	szer. x gł. x wys.	mm	1059/289/407	1059/289/407	1187/412/296
Waga netto/brutto		kg	11.8/15.2	11.8/15.2	15.5/20
Przepływ powietrza (chłodzenie/grzanie)	Max.	m³/h	650	700	900
Poziom mocy akustycznej	Chłodzenie	dB(A)	54	56	57
	Grzanie	dB(A)	54	56	57
Poziom ciśnienia akustycznego	Chłodzenie (Hi/Mid/Lo/So)	dB(A)	34/29/25/15	35/30/26/16	41/37/33/28
	Grzanie (Hi/Mid/Lo/So)	dB(A)	34/29/25/15	35/30/26/16	41/37/33/28
Zdolność usuwania wilgoci		10 ⁻³ m³/h	1.2	1.6	2
Jednostka zewnętrzna					
Sprężarka			Hitachi	Hitachi	Hitachi
Wymiary netto	szer. x gł. x wys.	mm	820/338/614	820/338/614	890/353/697
Wymiary brutto (z opakowaniem)	szer. x gł. x wys.	mm	963/413/685	963/413/685	1046/460/780
Waga netto/brutto		kg	37.4/41.1	37.4/41.1	45.5/49.5
Przepływ powietrza (chłodzenie/grzanie)	Max.	m/h	2100	2100	2800
Poziom mocy akustycznej		dB(A)	61	62	63
Poziom ciśnienia akustycznego		dB(A)	45	46	48
Prąd roboczy	Max.	A	7.1	8.0	12.7
Czynnik chłodniczy	R32		R32	R32	R32
Napełnienie czynnikiem	R32	g	950	950	1200
Przewody czynnika chłodniczego	Średnica przewodu cieczowego	mm	6.35	6.35	6.35
	Średnica przewodu gazowego	mm	9.52	9.52	12.7
	Max. dł. rurociągów/różnica poziomów	m	15/10	15/10	15/10
	Max. długość rurociągów bez dodatkowego doładowania	m	7	7	7
Ilość dod. czynnika na metr rurociągów	g/m		20	20	20



Self Clean™

Zanieczyszczenia gromadzące się na parowniku podczas pracy klimatyzatora ułatwiają rozwój bakterii i wpływają na jakość powietrza. Funkcja Self Clean za pomocą wilgotnego powietrza zamraża powierzchnię parownika i usuwa zanieczyszczenia przy rozmrażaniu.



Sterowanie Wi-Fi

Sterowanie klimatyzatorem przy użyciu smartfona lub tabletu połączonego z Internetem.



Czujnik ECO

Czujnik ECO bada obecność użytkowników na dwóch obszarach, w zależności od ustawień nawiew może następować za użytkownikiem, bądź go unikać.

FLEXIS Plus



Jednostka FLEXIS Plus dostępna w 2 wersjach kolorystycznych: **Black Matt (BC)** i **White Matt (CW)**.



Jednostka zewnętrzna



Sterownik (standard)



Sterownik (opcja)



Bardzo cicha praca



Sterowanie Wi-Fi



Czujnik Eco



2-drogowe połączenie rur



Przepływ powietrza 3D



Filtr 3M (opcja)

Model	Jednostka wewnętrzna		AS2S2SF1FA-CW AS2S2SF1FA-BC	AS3S2SF1FA-CW AS3S2SF1FA-BC	AS5S2SF1FA-CW AS5S2SF1FA-BC	AS71S2SF1FA-CW AS71S2SF1FA-BC
	Jednostka zewnętrzna		1U2S2SM1FA	1U3S2SM1FA	1U5S2SJ2FA	1U71S2SG1FA
Wydajność (chłodzenie)	Nom. (min.-max.)	Btu/h	8870(2730-10920)	11940(3410-13650)	17740(4770-20470)	23890(7510-25600)
	Nom. (min.-max.)	kW	2.6(0.8-3.2)	3.5(1.0-4.0)	5.2(1.4-6.0)	7.0(2.2-7.5)
Etykieta energetyczna	SEER/EER	Oszczędność energii	8.50/4.00	8.5/4.00	7.2/3.68	7.1/3.23
Klasa energetyczna (chłodzenie)			A+++	A+++	A++	A++
Pobór mocy (chłodzenie)	Nom. (min.-max.)	kW	0.65(0.2-1.5)	0.88(0.3-1.5)	1.4(0.5-2.0)	2.17(0.7-2.5)
Roczne zużycie energii (chłodzenie)		kWh/a	107	144	253	345
Wydajność (grzanie)	Nom. (min.-max.)	Btu/h	10920(2730-14333)	14330(3410-17740)	20470(4770-23540)	27300(8190-29000)
	Grzanie -7°C	Btu/h	7230	8395	13890	16890
	Nom. (min.-max.)	kW	3.2(0.8-4.2)	4.2(1.0-5.2)	6.0(1.4-6.9)	8.0(2.4-8.5)
	Grzanie -7°C	kW	2.12	2.47	4.07	4.95
Efektywność energetyczna	SCOP/COP średni klimat	Oszczędność energii	4.60/4.00	4.60/3.81	4.60/4.00	4.00/3.71
	SCOP ciepły/zimny klimat		5.50/-	5.50/-	5.60/-	5.40/-
Klasa energetyczna (grzanie)	średni/ciepły/zimny		A++/A+++/-	A++/A+++/-	A++/A+++/-	A+/A+++/-
Pobór mocy (grzanie)	Nom. (min.-max.)	kW	0.8(0.3-1.6)	1.1(0.5-1.6)	1.5(0.52-2.35)	2.16(0.7-2.9)
Roczne zużycie energii (grzanie)		kWh/a	730	854	1401	1959
Temperatura pracy (chłodzenie)	Min.-Max.	°C	21-35°C(wew.)/-20-43°C(zew.)	21-35°C(wew.)/-20-43°C(zew.)	21-35°C(wew.)/-20-43°C(zew.)	21-35°C(wew.)/-20-43°C(zew.)
Temperatura pracy (grzanie)	Min.-Max.	°C	10-27°C(wew.)/-20-24°C(zew.)	10-27°C(wew.)/-20-24°C(zew.)	10-27°C(wew.)/-20-24°C(zew.)	10-27°C(wew.)/-20-24°C(zew.)
Zasilanie	f/V/Hz		1/230/50	1/230/50	1/230/50	1/230/50
Zasilanie (pozycja)			jednostka zewnętrzna	jednostka zewnętrzna	jednostka zewnętrzna	jednostka zewnętrzna
Jednostka wewnętrzna						
Wymiary netto	szer. x gł. x wys.	mm	855/197/300	855/197/300	999/225/323	1115/235/347
Wymiary brutto (z opakowaniem)	szer. x gł. x wys.	mm	952/283/389	952/283/389	1100/314/420	1202/319/432
Waga netto/brutto		kg	9.5/12	9.5/12	11.9/14.9	15.2/18.2
Przepływ powietrza (chłodzenie/grzanie)	Max.	m³/h	600	650	900	1100
Poziom mocy akustycznej	Chłodzenie	dB(A)	53	55	57	60
	Grzanie	dB(A)	53	55	57	60
Poziom ciśnienia akustycznego	Chłodzenie (Hi/Mid/Lo/So)	dB(A)	38/32/25/16	39/33/26/17	45/41/37/28	47/43/37/33
	Grzanie (Hi/Mid/Lo/So)	dB(A)	38/32/25/19	39/33/26/20	45/41/37/28	47/43/37/33
Zdolność usuwania wilgoci		l0 ⁻³ m³/h	1.2	1.6	2	2.8
Jednostka zewnętrzna						
Sprężarka			Panasonic	Hitachi	Mitsubishi	Mitsubishi
Wymiary netto	szer. x gł. x wys.	mm	800/280/550	800/280/550	820/338/614	860/308/730
Wymiary brutto (z opakowaniem)	szer. x gł. x wys.	mm	954/409/625	954/409/625	963/413/685	995/420/815
Waga netto/brutto		kg	29/31.5	31.5/34	37.8/41.5	49/52
Przepływ powietrza (chłodzenie/grzanie)	Max.	m³/h	1600	1800	2500	3000
Poziom mocy akustycznej		dB(A)	59	61	63	70
Poziom ciśnienia akustycznego		dB(A)	47	48	51	57
Prąd roboczy	Max.	A	7.2	7.2	10.9	13
Czynnik chłodniczy	R32		R32	R32	R32	R32
Napełnienie czynnikiem	R32	g	650	940	950	1300
Przewody czynnika chłodniczego	Średnica przewodu cieczowego	mm	6.35	6.35	6.35	9.52
	Średnica przewodu gazowego	mm	9.52	9.52	12.7	15.88
	Max. dł. rurociągów/różnica poziomów	m	15/10	15/10	25/15	25/15
	Max. długość rurociągów bez dodatkowego doładowania	m	7	7	7	7
Ilość dod. czynnika na metr rurociągów	g/m		20	20	20	20



Inteligentne powietrze

Strumień powietrza kierowany jest automatycznie do góry przy chłodzeniu, natomiast w dół przy grzaniu co pozwala na automatyczne rozprowadzenie przepływu powietrza wewnątrz dużego pomieszczenia, przy unikaniu nadmuchu bezpośrednio na użytkownika.



Łatwy montaż

Innowacyjność komponentów, systemów i sterowania zapewnia prostotę instalacji.



Sterowanie Wi-Fi (opcja)

Sterowanie klimatyzatorem przy użyciu smartfona lub tabletu połączonego z Internetem.

FLARE



Jednostka zewnętrzna



Sterownik (standard)



Sterownik (opcja)



Bardzo cicha praca



Sterowanie Wi-Fi (opcja)



Przepływ powietrza 3D



2-drogowe połączenie rur

DRY

Funkcja osuszania



Filtr 3M (opcja)

Model	Jednostka wewnętrzna		AS2S2SF2FA-2	AS3S2SF2FA-2	AS50S2SF2FA-2	AS71S2SF2FA-2
	Jednostka zewnętrzna		1U2S2SM1FA	1U3S2SM1FA	1U50S2SJ2FA	1U71S2SG1FA
Wydajność (chłodzenie)	Nom. (min.-max.)	Btu/h	8870(2730-10920)	11940(3410-13650)	17740(4770-23890)	23890(7510-25600)
	Nom. (min.-max.)	kW	2.6(0.8-3.2)	3.5(1.0-4.0)	5.2(1.4-7.0)	7.0(2.2-7.5)
Etykieta energetyczna	SEER/EER	Oszczędność energii	8.50/4.00	8.5/4.00	7.2/3.68	7.1/3.23
Klasa energetyczna (chłodzenie)			A+++	A+++	A++	A++
Pobór mocy (chłodzenie)	Nom. (min.-max.)	kW	0.65(0.2-1.5)	0.88(0.3-1.5)	1.41(0.5-2.0)	2.18(0.7-2.9)
Roczne zużycie energii (chłodzenie)		kWh/a	107	144	246	345
Wydajność (grzanie)	Nom. (min.-max.)	Btu/h	10920(2730-14330)	14330(3410-17740)	20470(4770-23540)	27300(8190-29000)
	Grzanie -7°C	Btu/h	7200	8395	13790	16790
	Nom. (min.-max.)	kW	3.2(0.8-4.2)	4.2(1.0-5.2)	6.0(1.4-6.9)	8.0(2.4-8.5)
	Grzanie -7°C	kW	2.11	2.46	4.04	4.92
Efektywność energetyczna	SCOP/COP średni klimat	Oszczędność energii	4.60/4.00	4.60/3.81	4.60/4.00	4.00/3.71
	SCOP ciepły/zimny klimat		5.50/-	5.50/-	5.60/-	5.40/-
Klasa energetyczna (grzanie)	średni/ciepły/zimny		A++/A+++/-	A++/A+++/-	A++/A+++/-	A+/A+++/-
Pobór mocy (grzanie)	Nom. (min.-max.)	kW	0.8(0.3-1.6)	1.1(0.5-1.6)	1.61(0.52-2.35)	2.156(0.7-2.9)
Roczne zużycie energii (grzanie)		kWh/a	730	856	1399	1959
Temperatura pracy (chłodzenie)	Min.-Max.	°C	21-35°C(wew.)/-20-43°C(zew.)	21-35°C(wew.)/-20-43°C(zew.)	21-35°C(wew.)/-20-43°C(zew.)	21-35°C(wew.)/-20-43°C(zew.)
Temperatura pracy (grzanie)	Min.-Max.	°C	10-27°C(wew.)/-20-24°C(zew.)	10-27°C(wew.)/-20-24°C(zew.)	10-27°C(wew.)/-20-24°C(zew.)	10-27°C(wew.)/-20-24°C(zew.)
Zasilanie	f/V/Hz		1/230/50	1/230/50	1/230/50	1/230/50
Zasilanie (pozycja)			jednostka zewnętrzna	jednostka zewnętrzna	jednostka zewnętrzna	jednostka zewnętrzna
Jednostka wewnętrzna						
Wymiary netto	szer. x gł. x wys.	mm	870/196/301	870/196/301	1009/223/327	1126/230/337
Wymiary brutto (z opakowaniem)	szer. x gł. x wys.	mm	952/283/389	952/283/389	1085/314/420	1202/319/432
Waga netto/brutto		kg	9.5/12	9.5/12	11.9/14.9	15.2/18.2
Przepływ powietrza (chłodzenie/grzanie)	Max.	m³/h	600	650	900	1100
Poziom mocy akustycznej	Chłodzenie	dB(A)	53	55	57	60
	Grzanie	dB(A)	53	55	57	60
Poziom ciśnienia akustycznego	Chłodzenie (Hi/Mid/Lo/So)	dB(A)	38/32/25/19	39/33/26/20	41/37/33/28	47/43/37/30
	Grzanie (Hi/Mid/Lo/So)	dB(A)	38/32/25/19	39/33/26/20	41/37/33/28	47/43/37/30
Zdolność usuwania wilgoci		10 ⁻³ m³/h	1.2	1.6	2	2.8
Jednostka zewnętrzna						
Sprężarka			Panasonic	Hitachi	Mitsubishi	Mitsubishi
Wymiary netto	szer. x gł. x wys.	mm	800/280/550	800/280/550	820/338/614	860/308/730
Wymiary brutto (z opakowaniem)	szer. x gł. x wys.	mm	954/409/625	954/409/625	963/413/685	995/420/815
Waga netto/brutto		kg	29/31.5	31.5/34	37.8/41.5	49/52
Przepływ powietrza (chłodzenie/grzanie)	Max.	m/h	1600	1800	2500	3000
Poziom mocy akustycznej		dB(A)	59	61	63	70
Poziom ciśnienia akustycznego		dB(A)	47	48	51	57
Prąd roboczy	Max.	A	7.2	7.2	10.9	13
Czynnik chłodniczy	R32		R32	R32	R32	R32
Napełnienie czynnikiem	R32	g	650	940	950	1300
Przewody czynnika chłodniczego	Średnica przewodu cieczowego	mm	6.35	6.35	6.35	9.52
	Średnica przewodu gazowego	mm	9.52	9.52	12.7	15.88
	Max. dł. rurociągów/różnica poziomów	m	15/10	15/10	25/15	25/15
	Max. długość rurociągów bez dodatkowego doładowania	m	7	7	7	7
Ilość dod. czynnika na metr rurociągów	g/m		20	20	20	20



Self Clean™

Zanieczyszczenia gromadzące się na parowniku podczas pracy klimatyzatora ułatwiają rozwój bakterii i wpływają na jakość powietrza. Funkcja Self Clean za pomocą wilgotnego powietrza zamraża powierzchnię parownika i usuwa zanieczyszczenia przy rozmrażaniu.



Inteligentne powietrze

Strumień powietrza kierowany jest automatycznie do góry przy chłodzeniu, natomiast w dół przy grzaniu co pozwala na automatyczne rozproszanie przepływu powietrza wewnątrz dużego pomieszczenia, przy unikaniu nadmuchu bezpośrednio na użytkownika.



Komfortowy sen

Temperatura i hałas w pomieszczeniu mogą być automatycznie dostosowane do komfortowych warunków za pomocą funkcji SLEEP co pozwala na spokojny sen.

TUNDRA Plus



Jednostka zewnętrzna

Sterownik (standard)

Moduł Wi-Fi USB (opcja)

Sterownik (opcja)



Bardzo cicha praca

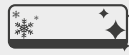

Self Clean



Sterowanie Wi-Fi (opcja)

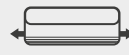

2-drogowe podłączenie rur



Łatwa naprawa silnika



Filtr 3M (opcja)

Model		Jednostka wewnętrzna	AS25TADHRA-CL	AS35TADHRA-CL	AS50TDDHRA-CL	AS68TEDHRA-CL
		Jednostka zewnętrzna	1U25BEEFRA	1U35MEEFRA	1U50MEEFRA	1U68REEFRA
Wydajność (chłodzenie)	Nom. (min.-max.)	Btu/h	8870(2730-11600)	12280(3410-13650)	17060(4430-19790)	23880(7500-29000)
	Nom. (min.-max.)	kW	2.6(0.8-3.4)	3.6(1.0-4.0)	5.0(1.3-5.8)	7.0(2.2-8.5)
Etykieta energetyczna	SEER/EER	Oszczędność energii	6.2/3.23	6.4/3.23	6.1/3.41	7.1/3.23
Klasa energetyczna (chłodzenie)			A++	A++	A++	A++
Pobór mocy (chłodzenie)	Nom. (min.-max.)	kW	0.80(0.30-1.40)	1.11(0.30-1.50)	1.46(0.40-2.00)	2.16(0.70-2.90)
Roczne zużycie energii (chłodzenie)		kWh/a	147	197	287	350
Wydajność (grzanie)	Nom. (min.-max.)	Btu/h	9890(3410-12960)	12620(3750-15690)	17740(4770-20470)	27640(8190-34120)
	Grzanie -7°C	Btu/h	7230	9650	13890	17060
	Nom. (min.-max.)	kW	2.9(1.0-3.8)	3.7(1.1-4.6)	5.2(1.4-6.0)	8.1(2.4-10.0)
	Grzanie -7°C	kW	2.12	2.83	4.07	5.0
Efektywność energetyczna	SCOP/COP średni klimat	Oszczędność energii	4.1/3.71	4.1/3.71	4.0/3.71	4.0/3.71
	SCOP ciepły/zimny klimat		5.1/-	5.1/-	5.1/-	5.3/-
Klasa energetyczna (grzanie)	średni/ciepły/zimny		A+/A+++/-	A+/A+++/-	A+/A+++/-	A+/A+++/-
Pobór mocy (grzanie)	Nom. (min.-max.)	kW	0.78(0.30-1.40)	0.99(0.40-1.50)	1.40(0.52-2.5)	2.18(0.70-2.90)
Roczne zużycie energii (grzanie)		kWh/a	819	1092	1610	1963
Temperatura pracy (chłodzenie)	Min.-Max.	°C	21-35°C(wew.)/-10-43°C(zew.)	21-35°C(wew.)/-10-43°C(zew.)	21-35°C(wew.)/-10-43°C(zew.)	21-35°C(wew.)/-10-43°C(zew.)
Temperatura pracy (grzanie)	Min.-Max.	°C	10-27°C(wew.)/-15-24°C(zew.)	10-27°C(wew.)/-15-24°C(zew.)	10-27°C(wew.)/-15-24°C(zew.)	10-27°C(wew.)/-15-24°C(zew.)
Zasilanie	f/V/Hz		1/230/50	1/230/50	1/230/50	1/230/50
Zasilanie (pozycja)			jednostka zewnętrzna	jednostka zewnętrzna	jednostka zewnętrzna	jednostka zewnętrzna
Jednostka wewnętrzna						
Wymiary netto	szer. x gł. x wys.	mm	820/195/280	820/195/280	1008/225/318	1125/240/335
Wymiary brutto (z opakowaniem)	szer. x gł. x wys.	mm	909/279/355	909/279/355	1085/329/403	1206/342/418
Waga netto/brutto		kg	8.4/10.5	8.4/10.5	11.6/14.4	14/17.5
Przepływ powietrza (chłodzenie/grzanie)	Max.	m³/h	500	550	900	1200
Poziom mocy akustycznej	Chłodzenie	dB(A)	53	55	57	60
	Grzanie	dB(A)	53	55	57	61
Poziom ciśnienia akustycznego	Chłodzenie (Hi/Mid/Lo/So)	dB(A)	37/32/28/20	38/33/29/21	44/40/35/28	47/43/37/30
	Grzanie (Hi/Mid/Lo/So)	dB(A)	37/32/28/20	38/33/29/21	44/40/35/28	47/43/37/30
Zdolność usuwania wilgoci		10 ⁻³ m³/h	1.2	1.6	2.0	2.8
Jednostka zewnętrzna						
Sprężarka			Panasonic	Hitachi	Hitachi	Mitsubishi
Wymiary netto	szer. x gł. x wys.	mm	780/245/540	800/280/550	800/280/550	890/353/697
Wymiary brutto (z opakowaniem)	szer. x gł. x wys.	mm	920/351/620	954/409/625	954/409/625	1046/460/780
Waga netto/brutto		kg	27/30	27/30.3	32.7/36.5	51/56
Przepływ powietrza (chłodzenie/grzanie)	Max.	m/h	1900	2000	2500	2900
Poziom mocy akustycznej		dB(A)	62	63	65	65
Poziom ciśnienia akustycznego		dB(A)	47	48	53	52
Prąd roboczy	Max.	A	6.2	6.7	11.3	13
Czynnik chłodniczy	R32		R32	R32	R32	R32
Napełnienie czynnikiem	R32	g	500	620	900	1200
Przewody czynnika chłodniczego	Średnica przewodu cieczowego	mm	6.35	6.35	6.35	6.35
	Średnica przewodu gazowego	mm	9.52	9.52	12.7	12.7
	Max. dł. rurociągów/różnica poziomów	m	15/10	15/10	25/15	25/15
	Max. długość rurociągów bez dodatkowego doładowania	m	5	5	7	7
Ilość dod. czynnika na metr rurociągów		g/m	20	20	20	20



5-stopniowa regulacja wentylatora

Komfortowy przepływ powietrza w każdych warunkach, regulowany za pomocą pilota w 5 trybach prędkości wentylatora: bardzo silny, silny, średni, słaby i cichy.



Sterowanie Wi-Fi (opcja)

Sterowanie systemem klimatyzacji przy użyciu smartfona lub tabletu połączonych z Internetem.



Prosta i minimalistyczna budowa

Urządzenie posiada kompaktową i bardzo ciekłą bryłę.

Obudowa urządzenia jest zaprojektowana bez widocznych otworów na śruby montażowe co pozwala na łatwe czyszczenie.

Komfort

Przepływ powietrza Freestyle (opcja)

Nawiew powietrza może być kierowany lewostronnie lub prawostronnie w zależności od potrzeb użytkowników.

Przepływ powietrza w pionie odbywa się w zakresie 70°.



Inteligentny sensor (opcja)



Urządzenie automatycznie przechodzi w tryb pracy po wykryciu obecności ludzi w pomieszczeniu.



Bardzo cicha praca

Poziom ciśnienia akustycznego (7,1kW) nawet 34dB (A)



Łatwy montaż i serwis

Tryb turbo



Umożliwia pracę jednostki na wysokości sięgającej nawet 4,2m (12,5/14kW).

Łatwy dostęp



Łatwy dostęp do płytki PCB, wystarczy zdjąć pokrywę aby przeprowadzić czynności serwisowe.

CONVERTIBLE

Klimatyzatory przysufitowo-przypodłogowe



Jednostka zewnętrzna

Sterownik (opcja)



Grzanie przy -15°C

DRY

Funkcja osuszania



Ciepły start



Regulacja żaluzji w pionie



Tryb Quiet

WIFI

Sterowanie Wi-Fi (opcja)

Model			Jednostka wewnętrzna	AC35S2SG1FA	AC50S2SG1FA
			Jednostka zewnętrzna	1U35S2SM1FA	1U50S2SJ2FA
Wartość nominalna	Wydajność	Chłodzenie	Btu/h (nom.)	12000	17060
			kW nom. (min.-max.)	3.5(1.0-4.3)	5.0(1.4-5.7)
	Pobór mocy	Grzanie	Btu/h (nom.)	13650	19800
			kW nom. (min.-max.)	4.0(1.0-5.3)	5.8(1.4-6.0)
	Wartość sezonowa	EER/COP	Chłodzenie	kW nom. (min.-max.)	0.88(0.3-1.5)
Grzanie			kW nom. (min.-max.)	1.1(0.5-1.6)	1.6(0.52-2.35)
SEER/SCOP			8.5/4.47	7.31/4.1	
Klasa energetyczna (chłodzenie/grzanie)			A+++/A+	A++/A+	
	Roczne zużycie energii (chłodzenie)	kWh	176	276	
	Roczne zużycie energii (grzanie)	kWh	892	1566	
Jednostka wewnętrzna					
Parametry elektryczne	Zasilanie	f/V/Hz	1/220-240/50/60	1/220-240/50/60	
Osiągi	Przepływ powietrza (H/M/L)	m ³ /h	650	800	
	Poziom mocy akustycznej (H/M/L)	dB(A)	53	57	
	Poziom ciśnienia akustycznego (H/M/L)	dB(A)	39/36/33	44/41/38	
Montaż	Wymiary bez opakowania (szer.x gł.x wys.)	mm	1000/230/680	1000/230/680	
	Wymiary z opakowaniem (szer.x gł.x wys.)	mm	1100/305/779	1100/305/779	
	Waga netto/brutto	kg	26/28	26/28	
	Sterownik		opcja bezprzewodowa YR-HBS01 opcja przewodowa YR-E17	YR-HBS01 YR-E17	
Jednostka zewnętrzna					
Parametry elektryczne	Zasilanie	f/V/Hz	1/220-230/50/60	1/220-230/50/60	
Osiągi	Przepływ powietrza (H)	m ³ /h	1800	2500	
	Poziom mocy akustycznej	dB(A)	61	63	
	Poziom ciśnienia akustycznego	dB(A)	48	51	
Montaż	Wymiary bez opakowania (szer.x gł.x wys.)	mm	800/280/550	820/338/614	
	Wymiary z opakowaniem (szer.x gł.x wys.)	mm	954/409/625	963/413/685	
	Waga netto/brutto	kg	31.5/34	37.8/41.5	
	Typ sprężarki		Rotacyjna	Podwójna rotacyjna	
	Czynnik chłodniczy		R32	R32	
	GWP		675	675	
	Średnica przewodu cieczowego	mm	6.35	6.35	
	Średnica przewodu gazowego	mm	9.52	12.7	
	Całkowita długość rurociągu (max)	m	15	25	
	Maksymalna różnica poziomów	m	10	15	
	Napełnienie czynnikiem	kg	0.94	0.95	
	Całkowita dł. rurociągu bez napełniania czynnika	m	7	7	
	Ilość dodatkowego czynnika na metr rurociągu	g/m	20	20	
Warunki robocze	Chłodzenie (min. - max.)	°C	-10-43	-10-43	
	Grzanie (min.-max.)	°C	-15-24	-15-24	



Jednostka zewnętrzna



Sterownik (opcja)



Grzanie przy
-15°C

DRY

Funkcja
osuszania



Ciepły
start



Regulacja żaluzji
w pionie



Tryb
Quiet

WIFI

Sterowanie Wi-Fi
(opcja)

Model		Jednostka wewnętrzna		AC71S2SG1FA	AC105S2SH1FA
		Jednostka zewnętrzna		1U71S2SG1FA	1U105S2SS1FA
Wartość nominalna	Wydajność	Chłodzenie	Btu/h (nom.)	24230	32400
			kW nom. (min.-max.)	7.1(2-7.3)	9.5(2.5-10.0)
		Grzanie	Btu/h (nom.)	27300	34800
			kW nom. (min.-max.)	7.5(2.5-8)	10.2(3.0-10.5)
	Pobór mocy	Chłodzenie	kW nom. (min.-max.)	2.29(0.5-2.6)	2.97(0.5-4.0)
Grzanie		kW nom. (min.-max.)	2.20(0.5-2.6)	3(0.5-4.0)	
	EER/COP		3.23/3.72	3.21/3.5	
Wartość sezonowa	SEER/SCOP			6.1/3.8	6.1/3.6
	Klasa energetyczna (chłodzenie/grzanie)			A++/A	A++/A
	Roczne zużycie energii (chłodzenie)		kWh	435	582
	Roczne zużycie energii (grzanie)		kWh	2044	2734
Jednostka wewnętrzna					
Parametry elektryczne	Zasilanie	f/V/Hz	1/220-240/50/60	1/220-240/50/60	
Osiągi	Przepływ powietrza (H/M/L)		m³/h	1250/1128/930/840	1600/1400/1280/1160
	Poziom mocy akustycznej (H/M/L)		dB(A)	62	63
	Poziom ciśnienia akustycznego (H/M/L)		dB(A)	41/38/36/33	44/41/38/36
Montaż	Wymiary bez opakowania (szer.x gł.x wys.)		mm	1325/230/680	1325/230/680
	Wymiary z opakowaniem (szer.x gł.x wys.)		mm	1425/305/779	1425/305/779
	Waga netto/brutto		kg	33/37	33/37
	Sterownik			opcja bezprzewodowa YR-HBS01	YR-HBS01
			opcja przewodowa YR-E17	YR-E17	
Jednostka zewnętrzna					
Parametry elektryczne	Zasilanie	f/V/Hz	1/220-240/50/60	1/220-240/50/60	
Osiągi	Przepływ powietrza (H)		m³/h	3000	3500
	Poziom mocy akustycznej		dB(A)	70	66
	Poziom ciśnienia akustycznego		dB(A)	57	53
Montaż	Wymiary bez opakowania (szer.x gł.x wys.)		mm	860/308/730	920/372/760
	Wymiary z opakowaniem (szer.x gł.x wys.)		mm	995/420/815	1036/478/820
	Waga netto/brutto		kg	49/52	65/70
	Typ sprężarki			Podwójna rotacyjna	Podwójna rotacyjna
	Czynnik chłodniczy			R32	R32
	GWP			675	675
	Średnica przewodu cieczowego		mm	9.52	9.52
	Średnica przewodu gazowego		mm	15.88	15.88
	Całkowita długość rurociągu (max)		m	50	50
	Maksymalna różnica poziomów		m	30	30
	Napętnienie czynnikiem		kg	1.3	1.5
	Całkowita dł. rurociągu bez napętniania czynnika		m	10	30
	Ilość dodatkowego czynnika na metr rurociągu		g/m	45	45
	Warunki robocze	Chłodzenie (min.-max.)		°C	-10-46
Grzanie (min.-max.)		°C	-15-24	-15-24	

CONVERTIBLE

Klimatyzatory przysufitowo-przypodłogowe



Jednostka zewnętrzna



Sterownik (opcja)



Grzanie przy
-15°C

DRY

Funkcja
osuszania



Ciepły
start



Regulacja żaluzji
w pionie



Tryb
Quiet



Sterowanie Wi-Fi
(opcja)

Model		Jednostka wewnętrzna	AC125S2SK1FA	AC125S2SK1FA	
		Jednostka zewnętrzna	1U125S2SN1FA	1U125S2SN1FB	
Wartość nominalna	Wydajność	Chłodzenie	Btu/h (nom.)	41300	41300
			kW nom. (min.-max.)	12.1(3.0-12.8)	12.1(3.0-12.8)
	Pobór mocy	Grzanie	Btu/h (nom.)	43000	43000
			kW nom. (min.-max.)	12.6(2.9-13.5)	12.6(2.9-13.5)
	EER/COP	Chłodzenie	kW nom. (min.-max.)	4.38(0.3-6)	4.38(0.3-6)
Wartość sezonowa	SEER/SCOP	Grzanie	kW nom. (min.-max.)	3.8(0.3-6)	3.8(0.3-6)
				2.75/3.25	2.75/3.25
	Klasa energetyczna (chłodzenie/grzanie)		/	/	
	Roczne zużycie energii (chłodzenie)	kWh	723	723	
Roczne zużycie energii (grzanie)	kWh	3129	3129		
Jednostka wewnętrzna					
Parametry elektryczne	Zasilanie	f/V/Hz	1/220-240/50/60	1/220-230/50/60	
Osiągi	Przepływ powietrza (H/M/L)	m ³ /h	2050/1900/1600/1400	2050/1900/1600/1400	
	Poziom mocy akustycznej (H/M/L)	dB(A)	64	64	
	Poziom ciśnienia akustycznego (H/M/L)	dB(A)	46/43/41/38	46/43/41/38	
Montaż	Wymiary bez opakowania (szer.x.gł.x.wys.)	mm	1650/230/680	1650/230/680	
	Wymiary z opakowaniem (szer.x.gł.x.wys.)	mm	1750/305/779	1750/305/779	
	Waga netto/brutto	kg	44/50	44/50	
	Sterownik		opcja bezprzewodowa YR-HBS01	YR-HBS01	
		opcja przewodowa YR-E17	YR-E17		
Jednostka zewnętrzna					
Parametry elektryczne	Zasilanie	f/V/Hz	1/220-240/50/60	3N/380-415V,50/60	
Osiągi	Przepływ powietrza (H)	m ³ /h	4000	4000	
	Poziom mocy akustycznej	dB(A)	68	68	
	Poziom ciśnienia akustycznego	dB(A)	52	52	
Montaż	Wymiary bez opakowania (szer.x.gł.x.wys.)	mm	965/950/370	965/950/370	
	Wymiary z opakowaniem (szer.x.gł.x.wys.)	mm	1095/1050/450	1095/1050/450	
	Waga netto/brutto	kg	82/94	83/95	
	Typ sprężarki		Podwójna rotacyjna	Podwójna rotacyjna	
	Czynnik chłodniczy		R32	R32	
	GWP		675	675	
	Średnica przewodu cieczowego	mm	9.52	9.52	
	Średnica przewodu gazowego	mm	15.88	15.88	
	Całkowita długość rurociągu (max)	m	50	50	
	Maksymalna różnica poziomów	m	30	30	
	Napełnienie czynnikiem	kg	2	2	
	Całkowita dł. rurociągu bez napełniania czynnika	m	30	30	
	Ilość dodatkowego czynnika na metr rurociągu	g/m	45	45	
Warunki robocze	Chłodzenie (min. - max.)	°C	-10-46	-10-46	
	Grzanie (min.-max.)	°C	-15-24	-15-24	

CONVERTIBLE

Klimatyzatory przysufitowo-przypodłogowe

Split R32



Jednostka zewnętrzna



Sterownik (opcja)



Grzanie przy
-15°C

DRY

Funkcja
osuszania



Ciepły
start



Regulacja żaluzji
w pionie



Tryb
Quiet

WIFI

Sterowanie Wi-Fi
(opcja)

Model		Jednostka wewnętrzna		AC140S2SK1FA	AC140S2SK1FA	
		Jednostka zewnętrzna		1U140S2SP1FA	1U140S2SP1FB	
Wartość nominalna	Wydajność	Chłodzenie	Btu/h (nom.)	44699	44017	
			kW nom. (min.-max.)	13.1	12.9	
		Grzanie	Btu/h (nom.)	49486	48111	
			kW nom. (min.-max.)	14.5	14.1	
	Pobór mocy	Chłodzenie	kW nom. (min.-max.)	4.37	4.43	
		Grzanie	kW nom. (min.-max.)	3.92	4.02	
	EER/COP		3.0/3.7	2.91/3.51		
Wartość sezonowa	SEER/SCOP			6.1/3.9	6.1/4	
	Klasa energetyczna (chłodzenie/grzanie)			/	/	
	Roczne zużycie energii (chłodzenie)		kWh	/	/	
	Roczne zużycie energii (grzanie)		kWh	/	/	
Jednostka wewnętrzna						
Parametry elektryczne	Zasilanie	f/V/Hz	1/220-240/50/60	1/220-240/50/60	1/220-240/50/60	
Osiągi	Przepływ powietrza (H/M/L)	m³/h	2150/1980/1800/1600	2150/1980/1800/1600	2150/1980/1800/1600	
	Poziom mocy akustycznej (H/M/L)	dB(A)	66	66	66	
	Poziom ciśnienia akustycznego (H/M/L)	dB(A)	48/46/43/40	48/46/43/40	48/46/43/40	
Montaż	Wymiary bez opakowania (szer.x gł.x wys.)	mm	1650/230/680	1650/230/680	1650/230/680	
	Wymiary z opakowaniem (szer.x gł.x wys.)	mm	1750/305/779	1750/305/779	1750/305/779	
	Waga netto/brutto	kg	42/50	42/50	42/50	
	Sterownik	opcja bezprzewodowa		YR-HBS01	YR-HBS01	YR-HBS01
		opcja przewodowa		YR-E17	YR-E17	YR-E17
Jednostka zewnętrzna						
Parametry elektryczne	Zasilanie	f/V/Hz	1/220-240/50/60	1/220-240/50/60	3/380-415/50/60	
Osiągi	Przepływ powietrza (H)	m³/h	7000	7000	7000	
	Poziom mocy akustycznej	dB(A)	70	70	70	
	Poziom ciśnienia akustycznego	dB(A)				
Montaż	Wymiary bez opakowania (szer.x gł.x wys.)	mm	1350/950/370	1350/950/370	1350/950/370	
	Wymiary z opakowaniem (szer.x gł.x wys.)	mm	1500/1090/480	1500/1090/480	1500/1090/480	
	Waga netto/brutto	kg	105/118	105/118	108/121	
	Typ sprężarki		Podwójna rotacyjna	Podwójna rotacyjna	Podwójna rotacyjna	
	Czynnik chłodniczy		R32	R32	R32	
	GWP		675	675	675	
	Średnica przewodu cieczowego	mm	9.52	9.52	9.52	
	Średnica przewodu gazowego	mm	15.88	15.88	15.88	
	Całkowita długość rurociągu (max)	m	75	75	75	
	Maksymalna różnica poziomów	m	30	30	30	
	Napełnienie czynnikiem	kg	2.9	2.9	2.9	
	Całkowita dł. rurociągu bez napełniania czynnika	m	30	30	30	
	Ilość dodatkowego czynnika na metr rurociągu	g/m	45	45	45	
Warunki robocze	Chłodzenie (min.- max.)	°C	-15-52	-15-52	-15-52	
	Grzanie (min.-max.)	°C	-20-24	-20-24	-20-24	



Kompaktowa konstrukcja

Kompaktowe wymiary jednostki wraz z maskownicą pasują do standardowych sufitów kasetonowych. Jednostka dostępna w wersji **MINI** oraz **STANDARD**.



5-stopniowa regulacja wentylatora

Komfortowy przepływ powietrza w każdych warunkach, regulowany za pomocą pilota w 5 trybach prędkości wentylatora: bardzo silny, silny, średni, słaby i cichy.



Silnik wentylatora DC

W porównaniu z konwencjonalnym silnikiem wentylatora AC, silnik DC gwarantuje wydajną pracę. Moc silnika zredukowana o 50% z tą samą mocą wyjściową.

Montaż

Maskownica 620 mm x 620 mm (typ MINI)

Kompaktowe wymiary jednostki wraz z maskownicą pasują do standardowych sufitów kasetonowych



Łatwy dostęp

Łatwy dostęp do elementów elektrycznych urządzenia

Moduł z komponentami elektrycznymi jest usytuowany bezpośrednio pod maskownicą co umożliwia łatwe przeprowadzenie czynności serwisowych.



Komfort

Indywidualna kontrola łopatek (typ MINI)

Maskownica posiada cztery osobne łopatki, które mogą być kontrolowane osobno w zależności od potrzeb użytkowników.

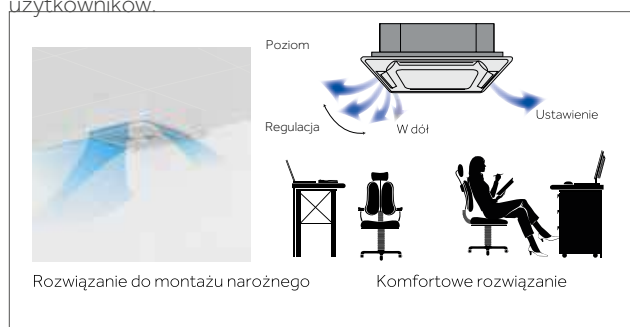

5-stopniowy przepływ powietrza

Maskownica posiada cztery osobne łopatki, które mogą być kontrolowane osobno w zależności od potrzeb użytkowników.

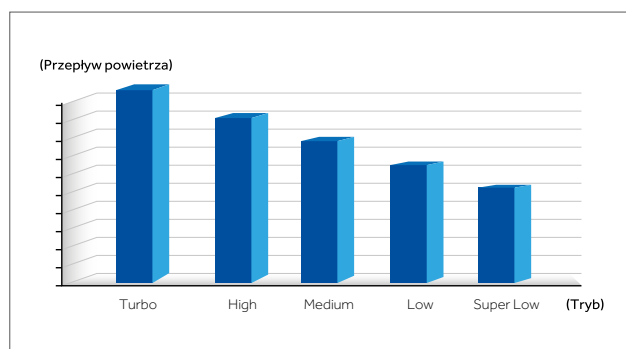

Kratka wylotu powietrza

Projekt spiralnej i trójwymiarowej maskownicy poprawia przepływ powietrza oraz nadaje jednostce nowoczesny wygląd.



Zamykane łopatki

Łopatki na maskownicy są automatycznie zamykane po wyłączeniu urządzenia.



CASSETTE

Typ STANDARD z maskownicą 700/700 mm



Jednostka zewnętrzna



Sterowniki (opcja)

DRY

Funkcja osuszania



5-stopniowa regulacja wentylatora



Sterowanie Wi-Fi (opcja)



Grzanie przy -15°C



Regulacja żaluzji w pionie



Wbudowana pompka skroplin

Model			Jednostka wewnętrzna	AB35S2SC1FA	AB50S2SC1FA	
			Jednostka zewnętrzna	1U35S2SM1FA	1U50S2SJ2FA	
Wartość nominalna	Wydajność	Chłodzenie	Btu/h (nom.)	12000	17000	
		Grzanie	kW nom. (min.-max.)	3.50(0.9-4.5)	5.0(1.8-5.8)	
	Pobór mocy	Chłodzenie	Btu/h (nom.)	12600	18800	
		Grzanie	kW nom. (min.-max.)	4.0(1-4.8)	5.5(2-6.5)	
	EER/COP	kW nom. (min.-max.)	1.06(0.28-1.8)	1.53(0.55-2)		
Wartość sezonowa	SEER/SCOP			3.31/3.71	EER/COP 3.26/3.42	
	Klasa energetyczna (chłodzenie/grzanie)			6.1/3.8	6.1/3.8	
	Roczne zużycie energii (chłodzenie)		kWh	A++/A	A++/A	
	Roczne zużycie energii (grzanie)		kWh	222	363	
Jednostka wewnętrzna						
Parametry elektryczne	Zasilanie		f/V/Hz	1/220-240/50/60	1/220-240/50/60	
	Przepływ powietrza (H/M/L)		m³/h	620/520/450	700/620/500	
Osiągi	Poziom mocy akustycznej (H/M/L)		dB(A)	52	55	
	Poziom ciśnienia akustycznego (H/M/L)		dB(A)	36/33/30	42/37/35	
	Wymiary bez opakowania (szer.x gł.x wys.)		mm	570/570/260	570/570/260	
Montaż	Wymiary z opakowaniem (szer.x gł.x wys.)		mm	718/680/380	718/680/380	
	Waga netto/brutto		kg	18.5/22	19/22	
	Sterownik		opcja bezprzewodowa opcja przewodowa	YR-HBS01 YR-E17	YR-HBS01 YR-E17	
	Model		opcja	PB-700KB	PB-700KB	
Maskownica	Wymiary (szer.x wys. x gł.)		mm	700/700/60	700/700/60	
	Wymiary z opakowaniem (szer.x wys. x gł.)		mm	740/750/115	740/750/115	
	Waga netto/brutto		kg	2.8/4.8	2.8/4.8	
Jednostka zewnętrzna						
Parametry elektryczne	Zasilanie		f/V/Hz	1/230/50	1/230/50	
	Przepływ powietrza (H)		m³/h	1800	2500	
Osiągi	Poziom mocy akustycznej		dB(A)	61	63	
	Poziom ciśnienia akustycznego		dB(A)	48	51	
	Wymiary bez opakowania (szer.x gł.x wys.)		mm	800/280/550	820/338/614	
Montaż	Wymiary z opakowaniem (szer.x gł.x wys.)		mm	954/409/625	963/413/685	
	Waga netto/brutto		kg	31.5/34	37.8/41.5	
	Typ sprężarki			Rotacyjna	Podwójna rotacyjna	
	Czynnik chłodniczy			R32	R32	
	GWP			675	675	
	Średnica przewodu cieczowego		mm	6.35	6.35	
	Średnica przewodu gazowego		mm	9.52	12.7	
	Całkowita długość rurociągu (max)		m	15	25	
	Maksymalna różnica poziomów		m	10	15	
	Naplnienie czynnikiem		kg	0.94	0.95	
	Całkowita dł. rurociągu bez naplniania czynnika		m	5	5	
	Ilość dodatkowego czynnika na metr rurociągu		g/m	20	20	
	Warunki robocze	Chłodzenie (min.- max.)		°C	-10-43	-10-43
		Grzanie (min.-max.)		°C	-15-24	-15-24

CASSETTE

Typ MINI z maskownicą 620/620 mm



Jednostka zewnętrzna



Sterowniki (opcja)



DRY

Funkcja osuszania



5-stopniowa regulacja wentylatora



Sterowanie Wi-Fi (opcja)



Grzanie przy -15°C



Regulacja żaluzji w pionie



Wbudowana pompka skroplin

Model		Jednostka wewnętrzna	AB35S2SC2FA	AB50S2SC2FA	
		Jednostka zewnętrzna	1U35S2SM1FA	1U50S2SJ2FA	
Wartość nominalna	Wydajność	Chłodzenie	Btu/h (nom.) kW nom. (min.-max.)	12000 3.50(0.9-4.5)	17000 5.0(1.8-5.8)
		Grzanie	Btu/h (nom.) kW nom. (min.-max.)	12600 4.0(1-4.8)	18800 5.5(2-6.5)
	Pobór mocy	Chłodzenie	kW nom. (min.-max.)	1.06(0.28-1.8)	1.53(0.55-2)
		Grzanie	kW nom. (min.-max.)	0.99(0.28-1.8)	1.52(0.6-2)
	EER/COP		3.31/3.71	3.26/3.42	
Wartość sezonowa	SEER/SCOP		6.1/3.8	6.1/3.8	
	Klasa energetyczna (chłodzenie/grzanie)		A++/A	A++/A	
	Roczne zużycie energii (chłodzenie)	kWh	222	363	
	Roczne zużycie energii (grzanie)	kWh	1427	1932	
Jednostka wewnętrzna					
Parametry elektryczne	Zasilanie	f/V/Hz	1/220-240/50/60	1/220-240/50/60	
Osiągi	Przepływ powietrza (H/M/L)	m ³ /h	620/520/450	700/620/500	
	Poziom mocy akustycznej (H/M/L)	dB(A)	52	55	
	Poziom ciśnienia akustycznego (H/M/L)	dB(A)	36/33/30/27	42/37/35/32	
Montaż	Wymiary bez opakowania (szer.x gł.x wys.)	mm	570/570/260	570/570/260	
	Wymiary z opakowaniem (szer.x gł.x wys.)	mm	718/680/380	718/680/380	
	Waga netto/brutto	kg	18.5/22	19/22	
	Sterownik	opcja bezprzewodowa opcja przewodowa	YR-HBS01 YR-E17	YR-HBS01 YR-E17	
Maskownica	Model	opcja	PB-620KB	PB-620KB	
	Wymiary (szer.x wys. x gł.)	mm	620/620/60	620/620/60	
	Wymiary z opakowaniem (szer.x wys. x gł.)	mm	656/653/95	656/653/95	
	Waga netto/brutto	kg	2.8/4.8	2.8/4.8	
Jednostka zewnętrzna					
Parametry elektryczne	Zasilanie	f/V/Hz	1/230/50	1/230/50	
Osiągi	Przepływ powietrza (H)	m ³ /h	1800	2500	
	Poziom mocy akustycznej	dB(A)	61	63	
	Poziom ciśnienia akustycznego	dB(A)	48	51	
Montaż	Wymiary bez opakowania (szer.x gł.x wys.)	mm	800/280/550	820/338/614	
	Wymiary z opakowaniem (szer.x gł.x wys.)	mm	954/409/625	963/413/685	
	Waga netto/brutto	kg	31.5/34	37.8/41.5	
	Typ sprężarki		Rotacyjna	Podwójna rotacyjna	
	Czynnik chłodniczy		R32	R32	
	GWP		675	675	
	Średnica przewodu cieczowego	mm	6.35	6.35	
	Średnica przewodu gazowego	mm	9.52	12.7	
	Całkowita długość rurociągu (max)	m	15	25	
	Maksymalna różnica poziomów	m	10	15	
	Napełnienie czynnikiem	kg	0.94	0.95	
	Całkowita dł. rurociągu bez napełniania czynnika	m	5	5	
	Ilość dodatkowego czynnika na metr rurociągu	g/m	20	20	
Warunki robocze	Chłodzenie (min. - max.)	°C	-10-43	-10-43	
	Grzanie (min. - max.)	°C	-15-24	-15-24	



5-stopniowa regulacja wentylatora

Komfortowy przepływ powietrza w każdych warunkach, regulowany za pomocą pilota w 5 trybach prędkości wentylatora: bardzo silny, silny, średni, słaby i cichy.



Sterowanie Wi-Fi (opcja)

Sterowanie systemem klimatyzacji przy użyciu smartfona lub tabletu połączonych z Internetem.

Obwodowy przepływ powietrza

Przepływ powietrza następuje z 4 stron oraz dodatkowo z narożników skutecznie rozprowadzając nawiew w pomieszczeniu.



4-stronny przepływ powietrza



Obwodowy przepływ powietrza

Czujnik ECO

Nieobecność

Czujnik ruchu bada obecność użytkowników w pomieszczeniu pozwalając na oszczędność energii. Szacowana oszczędność energii elektrycznej na poziomie 27%.

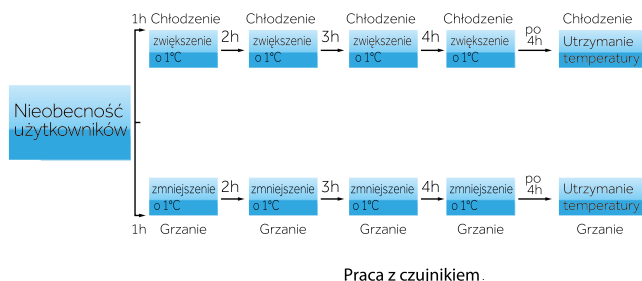
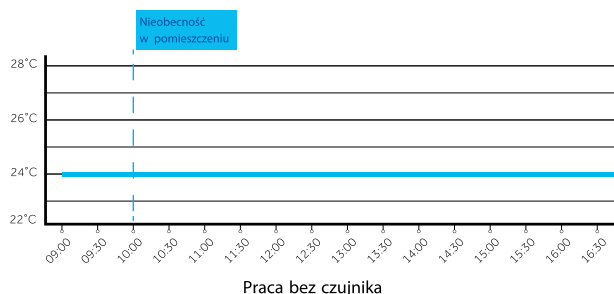

Automatyczny kierunek przepływu powietrza

Przepływ powietrza podąża za użytkownikiem lub go unika w zależności od ustawień dostępnych z poziomu sterownika.

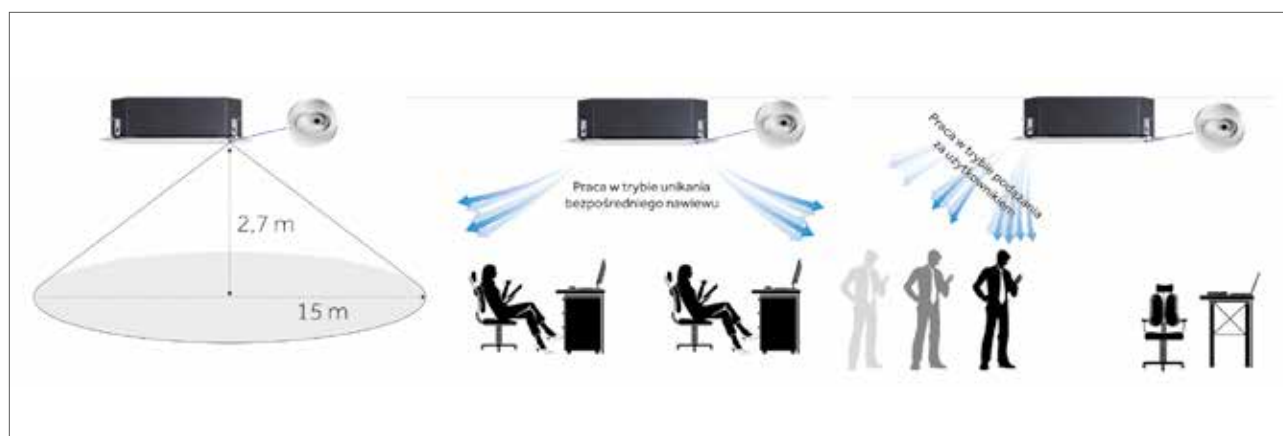

Niski poziom hałasu

Kratka wlotu powietrza

Konwencjonalna kratka wlotu powietrza, została powiększona o 23% w celu zmniejszenia prędkości powietrza oraz obniżenia poziomu hałasu.



Przeprojektowany wentylator

Powiększona średnica nowego wentylatora eliminuje opór powietrza oraz obniża poziom pracy klimatyzatora o 3dB(A).



CASSETTE

Klimatyzatory kasetonowe – obwodowy przepływ powietrza



Jednostka zewnętrzna

Sterowniki (opcja)



WiFi
Sterowanie Wi-Fi
(opcja)

DRY

Funkcja
osuszania



Wbudowana
pompka skroplin



Grzanie przy
-15°C



Regulacja żaluzji
w pionie



5-stopniowa
regulacja wentylatora

Model			Jednostka wewnętrzna	AB71S2SG1FA	ABH105H1ERG	ABH125K1ERG
			Jednostka zewnętrzna	1U71S2SG1FA	1U105S2SS1FA	1U125S2SN1FA
Wartość nominalna	Wydajność	Chłodzenie	Btu/h (nom.)	22200	31621	41300
		Grzanie	kW nom. (min.-max.)	7.1(2-7.3)	9.5(2.5-10.0)	12.1(2.4-12.7)
	Pobór mocy	Chłodzenie	Btu/h (nom.)	24300	34800	42400
		Grzanie	kW nom. (min.-max.)	8.0(2.5-8)	10.2(3.0-10.5)	12.4(1.8-13.0)
	EER/COP	Chłodzenie	kW nom. (min.-max.)	2.20(0.5-2.6)	3.1(0.5-4.0)	4.38(0.2-4.9)
Wartość sezonowa	SEER/SCOP	Grzanie	kW nom. (min.-max.)	1.91(0.5-2.6)	2.91(0.5-4.0)	3.9(0.3-4.9)
	Klasa energetyczna (chłodzenie/grzanie)	EER/COP		3.23/3.72	3/3.5	2.64/3.08
	Roczne zużycie energii (chłodzenie)			6.1/3.8	6.0/3.6	6.0/3.7
	Roczne zużycie energii (grzanie)			A++/A	A++/A	/
			kWh	435	582	711
		kWh	2044	2734	3295	
Jednostka wewnętrzna						
Parametry elektryczne	Zasilanie	f/V/Hz	1/220-240/50/60	1/220-240/50/60	1/220-240/50/60	1/220-240/50/60
Osiągi	Przepływ powietrza (H/M/L)	m ³ /h	1260/1070/820/680	1680/1530/1320/1190	1950/1600/1440/1200	
	Poziom mocy akustycznej (H/M/L)	dB(A)	55	62	64	
	Poziom ciśnienia akustycznego (H/M/L)	dB(A)	36/33/29/26	45/42/38/34	47/44/38/34	
Montaż	Wymiary bez opakowania (szer.x.gł.x.wys.)	mm	840/840/204	840/840/246	840/840/288	
	Wymiary z opakowaniem (szer.x.gł.x.wys.)	mm	990/990/310	990/990/310	990/990/380	
	Waga netto/brutto	kg	27/32	31/36	32/38	
	Sterownik	opcja bezprzewodowa	YR-HBS01	YR-HBS01	YR-HBS01	
	opcja przewodowa	YR-E17	YR-E17	YR-E17		
Maskownica	Model	opcja	PB-950KB PB-950MB (z czujnikiem)	PB-950KB PB-950MB (z czujnikiem)	PB-950KB PB-950MB (z czujnikiem)	
	Wymiary (szer.x.wys. x.gł.)	mm	950/950/50	950/950/50	950/950/50	
	Wymiary z opakowaniem (szer.x.wys. x.gł.)	mm	1000/1000/110	1000/1000/110	1000/1000/110	
	Waga netto/brutto	kg	6.5/9	6.5/9	6.5/9	
Jednostka zewnętrzna						
Parametry elektryczne	Zasilanie	f/V/Hz	1/220-240/50/60	1/220-240/50/60	1/220-240/50/60	1/220-240/50/60
Osiągi	Przepływ powietrza (H)	m ³ /h	3000	3500	4000	
	Poziom mocy akustycznej	dB(A)	70	66	68	
	Poziom ciśnienia akustycznego	dB(A)	57	52	52	
Montaż	Wymiary bez opakowania (szer.x.gł.x.wys.)	mm	860/308/730	920/372/760	965/950/370	
	Wymiary z opakowaniem (szer.x.gł.x.wys.)	mm	995/420/815	1036/478/820	1095/1050/450	
	Waga netto/brutto	kg	49/52	65/70	82/94	
	Typ sprężarki		Podwójna rotacyjna	Podwójna rotacyjna	Podwójna rotacyjna	
	Czynnik chłodniczy		R32	R32	R32	
	GWP		675	675	675	
	Średnica przewodu cieczowego	mm	9.52	9.52	9.52	
	Średnica przewodu gazowego	mm	15.88	15.88	15.88	
	Całkowita długość rurociągu (max)	m	50	50	50	
	Maksymalna różnica poziomów	m	30	30	30	
	Napełnienie czynnikiem	kg	1.3	1.5	2	
	Całkowita dł. rurociągu bez napełniania czynnika	m	10	30	30	
	Ilość dodatkowego czynnika na metr rurociągu	g/m	45	45	45	
Warunki robocze	Chłodzenie (min.- max.)	°C	-10-46	-10-46	-10-46	
	Grzanie (min.-max.)	°C	-15-24	-15-24	-15-24	

CASSETTE

Klimatyzatory kasetonowe – obwody przepływ powietrza



Sterowniki (opcja)



Jednostka zewnętrzna



Sterowanie Wi-Fi (opcja)

DRY

Funkcja osuszania



Wbudowana pompka skroplin



Grzanie przy -15°C



Regulacja żaluzji w pionie



5-stopniowa regulacja wentylatora

Model		Jednostka wewnętrzna	ABH125K1ERG	ABH140K1ERG	ABH140K1ERG	
		Jednostka zewnętrzna	1U125S2SN1FB	1U140S2SP1FA	1U140S2SP1FB	
Wartość nominalna	Wydajność	Chłodzenie	Btu/h (nom.)	41300	41969	41628
			kW nom. (min.-max.)	12.1(2.4-12.7)	12.3	12.2
	Grzanie		Btu/h (nom.)	42400	49846	48794
			kW nom. (min.-max.)	12.4(1.8-13.0)	14.5	14.3
	Pobór mocy	Chłodzenie	kW nom. (min.-max.)	4.38(0.2-4.9)	4.39	4.47
	Grzanie	kW nom. (min.-max.)	3.9(0.3-4.9)	4.68	4.67	
	EER/COP		2.64/3.08	2.8/3.1	2.73/3.06	
Wartość sezonowa	SEER/SCOP		6.0/3.7	6.1/3.8	6.1/3.8	
	Klasa energetyczna (chłodzenie/grzanie)		/	/	/	
	Roczne zużycie energii (chłodzenie)	kWh	711	/	/	
	Roczne zużycie energii (grzanie)	kWh	3295	/	/	
Jednostka wewnętrzna						
Parametry elektryczne	Zasilanie	f/V/Hz	1/220-240/50/60	1/220-240/50/60	1/220-240/50/60	
Osiągi	Przepływ powietrza (H/M/L)	m³/h	1950/1600/1440/1200	1950/1600/1440/1200	1950/1600/1440/1200	
	Poziom mocy akustycznej (H/M/L)	dB(A)	64	64	64	
	Poziom ciśnienia akustycznego (H/M/L)	dB(A)	47/44/38/34	47/44/38/34	47/44/38/34	
Montaż	Wymiary bez opakowania (szer.x.gł.x.wys.)	mm	840/840/288	840/840/288	840/840/288	
	Wymiary z opakowaniem (szer.x.gł.x.wys.)	mm	990/990/380	990/990/380	990/990/380	
	Waga netto/brutto	kg	32/38	32/38	32/38	
	Sterownik	opcja bezprzewodowa	YR-HBS01	YR-HBS01	YR-HBS01	
	opcja przewodowa	YR-E17	YR-E17	YR-E17		
Maskownica	Model	opcja	PB-950KB PB-950MB (z czujnikiem)	PB-950KB PB-950MB (z czujnikiem)	PB-950KB PB-950MB (z czujnikiem)	
	Wymiary (szer.x.wys. x.gł.)	mm	950/950/50	950/950/50	950/950/50	
	Wymiary z opakowaniem (szer.x.wys. x.gł.)	mm	1000/1000/110	1000/1000/110	1000/1000/110	
	Waga netto/brutto	kg	6.5/9	6.5/9	6.5/9	
Jednostka zewnętrzna						
Parametry elektryczne	Zasilanie	f/V/Hz	3/380-415/50/60	1/220-240/50/60	3/380-415/50/60	
Osiągi	Przepływ powietrza (H)	m³/h	4000	7000	7000	
	Poziom mocy akustycznej	dB(A)	68	70	70	
	Poziom ciśnienia akustycznego	dB(A)	52	53	53	
Montaż	Wymiary bez opakowania (szer.x.gł.x.wys.)	mm	965/370/950	1350/370/950	1350/370/950	
	Wymiary z opakowaniem (szer.x.gł.x.wys.)	mm	1095/450/1050	1500/480/1090	1500/480/1090	
	Waga netto/brutto	kg	83/95	105/118	108/121	
	Typ sprężarki		Podwójna rotacyjna	Podwójna rotacyjna	Podwójna rotacyjna	
	Czynnik chłodniczy		R32	R32	R32	
	GWP		675	675	675	
	Średnica przewodu cieczowego	mm	9.52	9.52	9.52	
	Średnica przewodu gazowego	mm	15.88	15.88	15.88	
	Całkowita długość rurociągu (max)	m	50	75	75	
	Maksymalna różnica poziomów	m	30	30	30	
	Napełnienie czynnikiem	kg	2	2.9	2.9	
Całkowita dł. rurociągu bez napełniania czynnika	m	30	30	30		
Ilość dodatkowego czynnika na metr rurociągu	g/m	45	45	45		
Warunki robocze	Chłodzenie (min. - max.)	°C	-10-46	-15-52	-15-52	
	Grzanie (min. - max.)	°C	-15-24	-20-24	-20-24	



5-stopniowa regulacja wentylatora

Komfortowy przepływ powietrza w każdych warunkach, regulowany za pomocą pilota w 5 trybach prędkości wentylatora: bardzo silny, silny, średni, słaby i cichy.



Sterowanie Wi-Fi (opcja)

Sterowanie systemem klimatyzacji przy użyciu smartfona lub tabletu połączonego z Internetem.



Kompaktowa konstrukcja

Wysokość klimatyzatorów wynosi jedynie 185 mm. Wąska konstrukcja umożliwia uzyskanie najwęższego kanału montażowego lub instalację w wąskim suficie.

Kompaktowa konstrukcja

Wbudowana pompka skroplin

Urządzenia posiadają wbudowaną pompkę skroplin o wysokiej zdolności podnoszenia co pozwala na łatwe projektowanie instalacji.



Lewy lub prawy odpływ skroplin

W zależności od specyfikacji pomieszczenia, odpływ skroplin może być wyprowadzony z lewej lub prawej strony urządzenia.



Komfort

Bardzo cicha praca

Wentylator i ścieżka przepływu powietrza zaprojektowane zostały w sposób aby osiągnąć najniższy poziom hałasu - 25dB(A).



Zaawansowany panel (opcja)

Estetyczny panel wlotu i wylotu powietrza może kierować nawiew w różnych kierunkach. Czytelny wyświetlacz pokazuje temperaturę. (Dotyczy panelu: P1B-890IA/D lub P1B-1210IA/D)



Spręż kontrolowany za pomocą sterownika przewodowego

Silnik wentylatora DC umożliwia regulację sprężu za pomocą sterownika przewodowego YR-E17 lub YR-E16A. Dostępne są 4 stopnie regulacji: 0/10/20/30Pa.

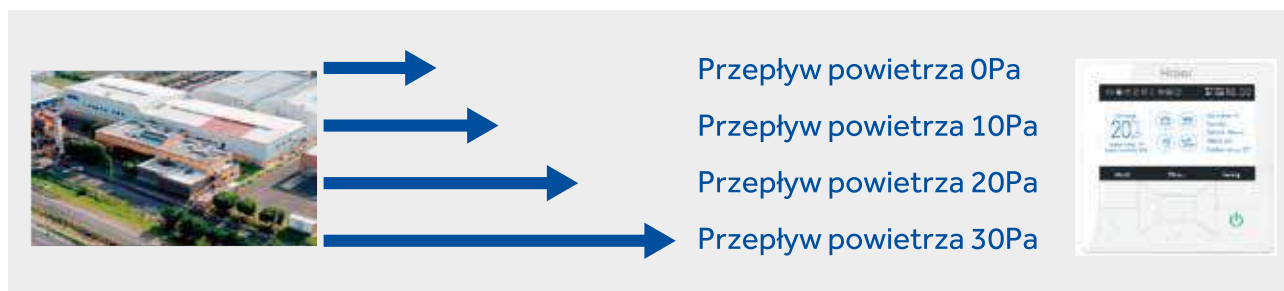

Uwaga: Przy używaniu sterownika bezprzewodowego spręż jest regulowany z poziomu płyty PCB.

Slim DUCT

Klimatyzatory kanałowe o niskim sprężu



Jednostka zewnętrzna



Sterownik (opcja)

DRY

Funkcja osuszania



Grzanie przy -15°C



Wbudowana pompa skroplin



Tryb Quiet



5-stopniowa regulacja wentylatora



Sterowanie Wi-Fi (opcja)

Model		Jednostka wewnętrzna	AD35S2SS1FA	
		Jednostka zewnętrzna	1U35S2SM1FA	
Wartość nominalna	Wydajność	Chłodzenie	Btu/h (nom.)	12000
			kW nom. (min.-max.)	3.50(0.9-4.5)
		Grzanie	Btu/h (nom.)	13700
			kW nom. (min.-max.)	4.00(1-4.8)
	Pobór mocy	Chłodzenie	kW nom. (min.-max.)	1.03(0.28-1.8)
Grzanie		kW nom. (min.-max.)	1.07(0.28-1.8)	
EER/COP			3.3/3.73	
Wartość sezonowa	SEER/SCOP		6.1/3.8	
	Klasa energetyczna (chłodzenie/grzanie)		A++/A	
	Roczne zużycie energii (chłodzenie)	kWh	241	
	Roczne zużycie energii (grzanie)	kWh	1427	
Jednostka wewnętrzna				
Parametry elektryczne	Zasilanie	f/V/Hz	1/220-240/50/60	
Osiągi	Przepływ powietrza (H/M/L)	m³/h	600/480/420	
	Zewnętrzne ciśnienie statyczne	Pa	0/10/20/30	
	Poziom mocy akustycznej (H/M/L)	dB(A)	53	
	Poziom ciśnienia akustycznego (H/M/L)	dB(A)	33/28/25	
Montaż	Wymiary bez opakowania (szer.x gł.x wys.)	mm	850/420/185	
	Wymiary z opakowaniem (szer.x gł.x wys.)	mm	1025/525/260	
	Waga netto/brutto	kg	16/21	
	Sterownik	opcja przewodowa	YR-E17	
		opcja	Proszę się odnieść do tabeli sterowników	
Maskownica	Model	opcja	P1B-890IA / P1B-890IA/D – z wyświetlaczem	
	Wymiary (szer.x wys. x gł.)	mm	890/190/100 (panel wylotu) / 890/290.5/32.4 (panel wylotu)	
	Wymiary z opakowaniem (szer.x wys. x gł.)	mm	938/335/220	
	Waga netto/brutto	kg	4/5	
Jednostka zewnętrzna				
Parametry elektryczne	Zasilanie	f/V/Hz	1/230/50	
Osiągi	Przepływ powietrza (H)	m³/h	1800	
	Poziom mocy akustycznej	dB(A)	61	
	Poziom ciśnienia akustycznego	dB(A)	48	
Montaż	Wymiary bez opakowania (szer.x gł.x wys.)	mm	800/280/550	
	Wymiary z opakowaniem (szer.x gł.x wys.)	mm	954/409/625	
	Waga netto/brutto	kg	31.5/34	
	Typ sprężarki		Rotacyjna	
	Czynnik chłodniczy		R32	
	GWP		675	
	Średnica przewodu cieczowego	mm	6.35	
	Średnica przewodu gazowego	mm	9.52	
	Całkowita długość rurociągu (max)	m	15	
	Maksymalna różnica poziomów	m	10	
	Napełnienie czynnikiem	kg	0.94	
Całkowita dł. rurociągu bez napełniania czynnika	m	5		
Ilość dodatkowego czynnika na metr rurociągu	g/m	20		
Warunki robocze	Chłodzenie (min.- max.)	°C	-10-43	
	Grzanie (min.- max.)	°C	-15-24	

Slim DUCT

Klimatyzatory kanałowe o niskim sprężu

Split R32



Jednostka zewnętrzna



Sterownik (opcja)

DRY

Funkcja osuszania



Grzanie przy -15°C



Wbudowana pompa skroplin



Tryb Quiet



5-stopniowa regulacja wentylatora



Sterowanie Wi-Fi (opcja)

Model		Jednostka wewnętrzna	AD50S2SS1FA	AD71S2SS1FA	
		Jednostka zewnętrzna	1U50S2SJ2FA	1U71S2SG1FA	
Wartość nominalna	Wydajność	Chłodzenie	Btu/h (nom.)	17000	24000
		Grzanie	kW nom. (min.-max.)	5.0(1.8-6)	7.1(2-7.6)
	Pobór mocy	Chłodzenie	Btu/h (nom.)	18800	24200
		Grzanie	kW nom. (min.-max.)	5.5(2-6.2)	7.5(3-8.3)
	EER/COP	kW nom. (min.-max.)	1.53(0.55-2.1)	2.19(0.6-2.9)	2.01(0.6-2.9)
Wartość sezonowa	SEER/SCOP	kW nom. (min.-max.)	3.26/3.73	3.24/3.73	
	Klasa energetyczna (chłodzenie/grzanie)		6.1/3.8	5.6/3.8	
	Roczne zużycie energii (chłodzenie)		A++/A	A+/A	
	Roczne zużycie energii (grzanie)	kWh	315	446	
		kWh	1961	2089	
Jednostka wewnętrzna					
Parametry elektryczne	Zasilanie	f/V/Hz	1/220-240/50/60	1/220-240/50/60	
Osiągi	Przepływ powietrza (H/M/L)	m ³ /h	900/750/600	1000/850/750	
	Zewnętrzne ciśnienie statyczne	Pa	0/10/20/30	0/10/20/30	
	Poziom mocy akustycznej (H/M/L)	dB(A)	54	57	
	Poziom ciśnienia akustycznego (H/M/L)	dB(A)	36/34/32	38/35/33	
Montaż	Wymiary bez opakowania (szer.x.gł.x.wys.)	mm	1170/420/185	1170/420/185	
	Wymiary z opakowaniem (szer.x.gł.x.wys.)	mm	1365/540/270	1365/540/270	
	Waga netto/brutto	kg	22/28	24/30	
	Sterownik	opcja przewodowa	YR-E17	YR-E17	
	opcja	Proszę się odnieść do tabeli sterowników			
Maskownica	Model	opcja	P1B-1210IA / P1B-1210IA/D – z wyświetlaczem		
	Wymiary (szer.x.wys. x.gł.)	mm	1210/190/100 (panel wylotu)/1210/290.5/32.4 (panel wlotu)		
	Wymiary z opakowaniem (szer.x.wys. x.gł.)	mm	1258/335/220	1258/335/220	
	Waga netto/brutto	kg	5/6	5/6	
Jednostka zewnętrzna					
Parametry elektryczne	Zasilanie	f/V/Hz	1/230/50	1/220-240/50/60	
Osiągi	Przepływ powietrza (H)	m ³ /h	2500	3000	
	Poziom mocy akustycznej	dB(A)	63	70	
	Poziom ciśnienia akustycznego	dB(A)	51	57	
Montaż	Wymiary bez opakowania (szer.x.gł.x.wys.)	mm	820/338/614	860/308/730	
	Wymiary z opakowaniem (szer.x.gł.x.wys.)	mm	963/413/685	995/420/815	
	Waga netto/brutto	kg	37.8/41.5	49/52	
	Typ sprężarki		Podwójna rotacyjna	Podwójna rotacyjna	
	Czynnik chłodniczy		R32	R32	
	GWP		675	675	
	Średnica przewodu cieczowego	mm	6.35	9.52	
	Średnica przewodu gazowego	mm	12.7	15.88	
	Całkowita długość rurociągu (max)	m	25	50	
	Maksymalna różnica poziomów	m	15	30	
	Napełnienie czynnikiem	kg	0.95	1.3	
	Całkowita dł. rurociągu bez napełniania czynnika	m	5	10	
	Ilość dodatkowego czynnika na metr rurociągu	g/m	20	45	
Warunki robocze	Chłodzenie (min.-max.)	°C	-10-43	-10-46	
	Grzanie (min.-max.)	°C	-15-24	-15-24	



5-stopniowa regulacja wentylatora

Komfortowy przepływ powietrza w każdych warunkach, regulowany za pomocą pilota w 5 trybach prędkości wentylatora: bardzo silny, silny, średni, słaby i cichy.



Sterowanie Wi-Fi (opcja)

Sterowanie systemem klimatyzacji przy użyciu smartfona lub tabletu połączonych z Internetem.



Silnik wentylatora DC

W urządzeniach zastosowano silnik wentylatora DC. W porównaniu z konwencjonalnym silnikiem AC, silnik DC gwarantuje wydajniejszą pracę.

Komfort

Stąły przepływ powietrza

Jednostki wewnętrzne zawierają nawet 3 wentylatory, które zapewniają stąły przepływ powietrza przy różnych ciśnieniach jednocześnie zwiększając komfort użytkownika.

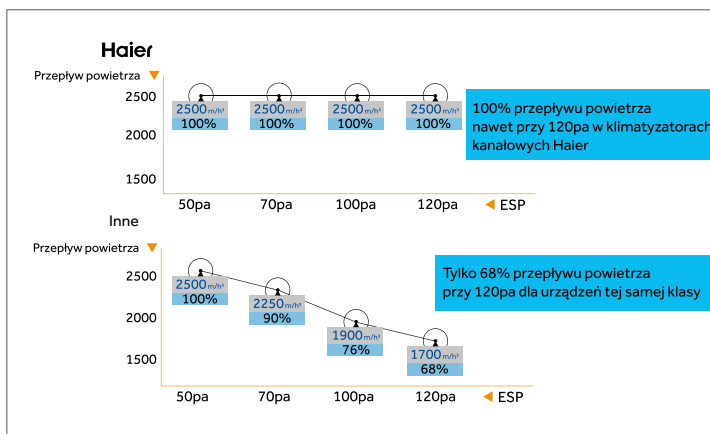
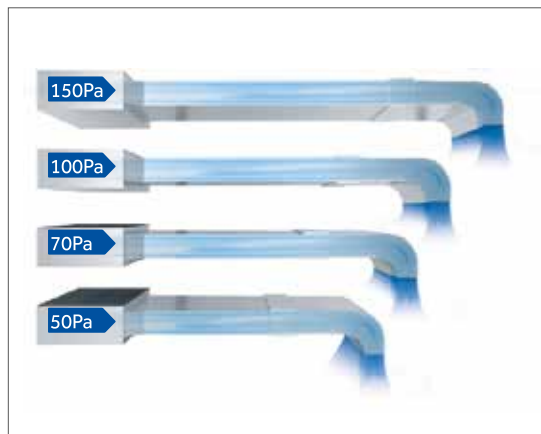

Kompaktowa konstrukcja

Kompaktowa konstrukcja

Urządzenia mają jedynie 248mm wysokości (modele: 7,1kW-14kW)



Wbudowana pompa skroplin

Urządzenia posiadają wbudowaną pompkę skroplin o wysokiej zdolności podnoszenia - nawet 350 mm.

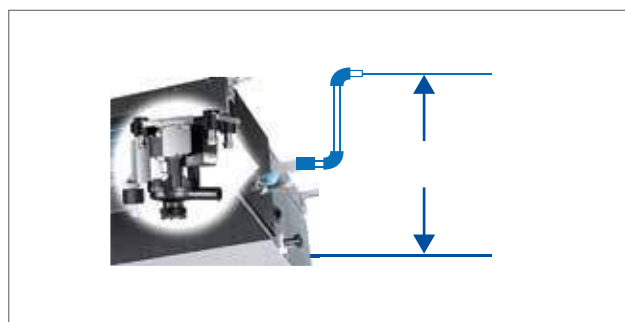

Konfiguracja wlotu powietrza

W zależności od wymagań instalacji, urządzenia posiadają dwie dostępne konfiguracje wlotu powietrza: tylną lub dolną.



Spręż kontrolowany za pomocą sterownika przewodowego

Silnik wentylatora DC umożliwia regulację sprężu za pomocą sterownika przewodowego.

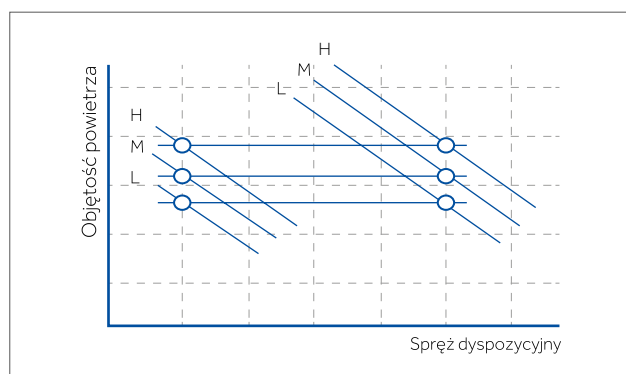



Jednostka zewnętrzna

Sterownik (opcja)



WIFI
Sterowanie Wi-Fi
(opcja)

DRY

Funkcja
osuszania



Wbudowana
pompka skroplin



Tryb Quiet



5-stopniowa
regulacja wentylatora



Grzanie
przy -15°C

Model	Jednostka wewnętrzna z wbudowaną pompką skroplin			AD35S2SM3FA	AD50S2SM3FA	AD71S2SM3FA	AD105S2SM3FA
	Jednostka zewnętrzna			1U35S2SM1FA	1U50S2SJ2FA	1U71S2SG1FA	1U105S2SS1FA
Wartość nominalna	Wydajność	Chłodzenie	Btu/h (nom.)	12000	17000	24000	32400
			kW nom. (min.-max.)	3.50(0.9-4.5)	5.0(1.8-6)	7.1(2.0-8.2)	9.5(2.5-10.0)
	Pobór mocy	Grzanie	Btu/h (nom.)	13700	18800	27300	34800
			kW nom. (min.-max.)	4.00(1-4.8)	6.0(2-6.2)	7.5(2.5-8.5)	10.2(3.0-10.5)
		Chłodzenie	kW nom. (min.-max.)	1.08(0.28-1.8)	1.55(0.55-2.0)	2.19(0.6-3.0)	3(0.5-4.0)
Wartość sezonowa		Grzanie	kW nom. (min.-max.)	1.08(0.28-1.8)	1.48(0.6-2.0)	2.02(0.6-3.0)	2.91(0.5-4.0)
	EER/COP			3.23/3.71	3.23/3.71	3.23/3.71	3.01/3.5
	SEER/SCOP			6.1/3.8	6.1/3.8	6.1/3.8	6.1/3.6
	Klasa energetyczna (chłodzenie/grzanie)			A++/A	A++/A	A++/A	A++/A
	Roczne zużycie energii (chłodzenie)		kWh	215	291	415	582
Roczne zużycie energii (grzanie)		kWh	1020	1782	2013	2734	
Jednostka wewnętrzna							
Parametry elektryczne	Zasilanie	f/V/Hz	1/220-240/50/60	1/220-240/50/60	1/220-240/50/60	1/220-240/50/60	1/220-240/50/60
	Przepływ powietrza (H/M/L)	m³/h	840/720/600/450	1020/900/780/550	1440/1260/1100/900	1600/1480/1360/1240	
Osiągi	Zewnętrzne ciśnienie statyczne	Pa	25 (domyślne)/37/50/70/90/100/110/120/130/150	25 (domyślne)/37/50/70/90/100/110/120/130/150	25 (domyślne)/37/50/70/90/100/110/120/130/150	25/37 (domyślne)/50/70/90/100/110/120/130/150	
	Poziom mocy akustycznej (H/M/L)	dB(A)	55	56	58	60	
	Poziom ciśnienia akustycznego (H/M/L)	dB(A)	41/35/28/26	43/37/30/28	47/43/37/30	39/36/33/31	
Montaż	Wymiary bez opakowania (szer.x gł.x wys.)	mm	700/700/248	1100/700/248	1100/700/248	1500/700/248	
	Wymiary z opakowaniem (szer.x gł.x wys.)	mm	950/900/340	1170/860/340	1170/860/340	1710/870/330	
	Waga netto/brutto	kg	26/30	32/35	32/35		
	Sterownik	opcja przewodowa	YR-E17	YR-E17	YR-E17	YR-E17	
	opcja bezprzewodowa	Proszę się odnieść do tabeli sterowników					
Jednostka zewnętrzna							
Parametry elektryczne	Zasilanie	f/V/Hz	1/230/50	1/230/50	1/220-240/50/60	1/220-240/50/60	
Osiągi	Przepływ powietrza (H)	m³/h	1800	2500	3000	3500	
	Poziom mocy akustycznej	dB(A)	61	63	70	66	
	Poziom ciśnienia akustycznego	dB(A)	48	51	57	53	
Montaż	Wymiary bez opakowania (szer.x gł.x wys.)	mm	800/280/550	820/338/614	860/308/730	920/372/760	
	Wymiary z opakowaniem (szer.x gł.x wys.)	mm	954/409/625	963/413/685	995/420/815	1036/478/820	
	Waga netto/brutto	kg	31.5/34	37.8/41.5	49/52	65/70	
	Typ sprężarki		Rotacyjna	Podwójna rotacyjna	Podwójna rotacyjna	Podwójna rotacyjna	
	Czynnik chłodniczy		R32	R32	R32	R32	
	GWP		675	675	675	675	
	Średnica przewodu cieczowego	mm	6.35	6.35	9.52	9.52	
	Średnica przewodu gazowego	mm	9.52	12.7	15.88	15.88	
	Całkowita długość rurociągu (max)	m	15	25	50	50	
	Maksymalna różnica poziomów	m	10	15	30	30	
	Napełnienie czynnikiem	kg	0.94	0.95	1.3	1.5	
	Całkowita dł. rurociągu bez napełniania czynnika	m	5	5	10	30	
Ilość dodatkowego czynnika na metr rurociągu	g/m	20	20	45	45		
Warunki robocze	Chłodzenie (min.- max.)	°C	-10-43	-10-43	-10-46	-10-46	
	Grzanie (min.-max.)	°C	-15-24	-15-24	-15-24	-15-24	



Sterownik (opcja)

Jednostka zewnętrzna



WIFI
Sterowanie Wi-Fi
(opcja)

DRY

Funkcja
osuszania



**Wbudowana
pompka skroplin**



Tryb Quiet



**5-stopniowa
regulacja wentylatora**



**Grzanie
przy -15°C**

Model	Jednostka wewnętrzna z wbudowaną pompką skroplin			AD125S2SM3FA	AD125S2SM3FA	AD140S2SM3FA	AD140S2SM3FA
	Jednostka zewnętrzna			1U125S2SN1FA	1U125S2SN1FB	1U140S2SP1FA	1U140S2SP1FB
Wartość nominalna	Wydajność	Chłodzenie	Btu/h (nom.)	41010	41010	45732	45732
			kW nom. (min.-max.)	12(3.0-12.8)	12(3.0-12.8)	13.4	13.4
		Grzanie	Btu/h (nom.)	42005	42005	49476	52898
			kW nom. (min.-max.)	12.3(2.9-13.5)	12.3(2.9-13.5)	14.5	15.5
	Pobór mocy	Chłodzenie	kW nom. (min.-max.)	4.38(0.3-6)	4.38(0.3-6)	4.05	4.05
		Grzanie	kW nom. (min.-max.)	3.8(0.3-6)	3.8(0.3-6)	4.18	4.18
Wartość sezonowa	EER/COP			2.75/3.25	2.75/3.25	3.31/3.70	3.31/3.70
	SEER/SCOP			5.6/3.6	5.6/3.6	6.1/3.8	6.1/3.8
	Klasa energetyczna (chłodzenie/grzanie)			/	/	/	/
	Roczne zużycie energii (chłodzenie)		kWh	782	782	/	/
	Roczne zużycie energii (grzanie)		kWh	4298	4298	/	/
Jednostka wewnętrzna							
Parametry elektryczne	Zasilanie	f/V/Hz		1/220-240/50/60	1/220-240/50/60	1/220-240/50/60	1/220-240/50/60
	Przepływ powietrza (H/M/L)	m³/h		2250/1960/1680/1500	2250/1960/1680/1500	2500/2160/1780/1500	2500/2160/1780/1500
Osiągi	Zewnętrzne ciśnienie statyczne	Pa		25/37 (domyślne)/50/70/90/100/110/120/130/150	25/37 (domyślne)/50/70/90/100/110/120/130/150	25/37 (domyślne)/50/70/90/100/110/120/130/150	25/37 (domyślne)/50/70/90/100/110/120/130/150
	Poziom mocy akustycznej (H/M/L)	dB(A)		65	65	66	66
	Poziom ciśnienia akustycznego (H/M/L)	dB(A)		39/36/33/31	39/36/33/31	41/36/33/31	41/36/33/31
Montaż	Wymiary bez opakowania (szer.x gł.x wys.)	mm		1500/700/248	1500/700/248	1500/700/248	1500/700/248
	Wymiary z opakowaniem (szer.x gł.x wys.)	mm		1700/870/330	1700/870/330	1700/870/330	1700/870/330
	Waga netto/brutto	kg					
	Sterownik			opcja przewodowa YR-E17	opcja przewodowa YR-E17	opcja przewodowa YR-E17	opcja przewodowa YR-E17
				opcja bezprzewodowa Proszę się odnieść do tabeli sterowników			
Jednostka zewnętrzna							
Parametry elektryczne	Zasilanie	f/V/Hz		1/220-240/50/60	3N/380-415V.50/60	1/220-240/50/60	3/380-415/50/60
Osiągi	Przepływ powietrza (H)	m³/h		4000	4000	7000	7000
	Poziom mocy akustycznej	dB(A)		68	68	70	70
	Poziom ciśnienia akustycznego	dB(A)		52	52	53	53
Montaż	Wymiary bez opakowania (szer.x gł.x wys.)	mm		965/370/950	965/370/950	1350/370/950	1350/370/950
	Wymiary z opakowaniem (szer.x gł.x wys.)	mm		1095/450/1050	1095/450/1050	1500/480/1090	1500/480/1090
	Waga netto/brutto	kg		82/94	83/95	105/118	108/121
	Typ sprężarki			Podwójna rotacyjna	Podwójna rotacyjna	Podwójna rotacyjna	Podwójna rotacyjna
	Czynnik chłodniczy			R32	R32	R32	R32
	GWP			675	675	675	675
	Średnica przewodu cieczowego	mm		9.52	9.52	9.52	9.52
	Średnica przewodu gazowego	mm		15.88	15.88	15.88	15.88
	Całkowita długość rurociągu (max)	m		50	50	75	75
	Maksymalna różnica poziomów	m		30	30	30	30
	Napełnienie czynnikiem	kg		2	2	2.9	2.9
	Całkowita dł. rurociągu bez napełniania czynnika	m		30	30	30	30
	Ilość dodatkowego czynnika na metr rurociągu	g/m		45	45	45	45
Warunki robocze	Chłodzenie (min.- max.)	°C		-10-46	-10-46	-15-52	-15-52
	Grzanie (min.-max.)	°C		-15-24	-15-24	-20-24	-20-24



5-stopniowa regulacja wentylatora

Komfortowy przepływ powietrza w każdych warunkach, regulowany za pomocą pilota w 5 trybach prędkości wentylatora: bardzo silny, silny, średni, słaby i cichy.



Sterowanie Wi-Fi (opcja)

Sterowanie systemem klimatyzacji przy użyciu smartfona lub tabletu połączonych z Internetem.

Wysoki przepływ powietrza

Nowy silnik wentylatora DC i konstrukcja wentylatora o dużej średnicy zapewniają wysoki przepływ powietrza – 2880 m³/h (800 l/s), czyli o 44% więcej niż w przypadku średniego sprężu.

Wydajność	Przepływ powietrza – klimatyzatory kanałowe o średnim sprężu (m ³ /h)	Przepływ powietrza – klimatyzatory kanałowe o wysokim sprężu (m ³ /h)	Wzrost
10.0 kW	2000	2880	44%
12.5 kW	2250	3250	44%
14.0 kW	2500	3600	44%

Kompaktowa konstrukcja

Kompaktowa konstrukcja

Urządzenie o głębokości tylko 490mm jest łatwe do wkomponowania w różne przestrzenie, np. strychy.

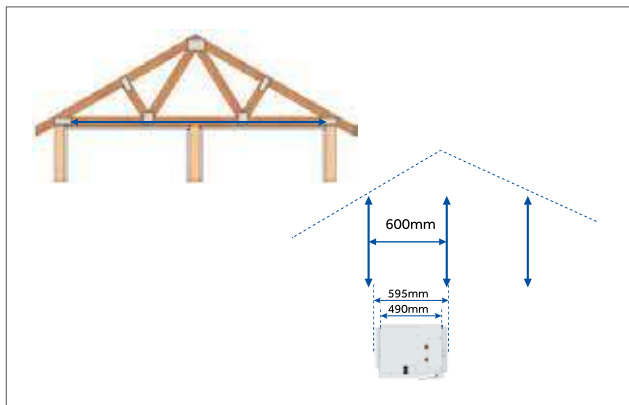

Pokrywy otwierane z trzech stron

Urządzenia posiadają 3 pokrywy, które można łatwo otworzyć przy montażu oraz pracach serwisowych. Górna i dolna pokrywa ułatwiają dostęp do wentylatora i silnika, natomiast boczne pokrywy ułatwiają dostęp do elementów elektrycznych.



Miejsce na moduł Wi-Fi

Dzięki specjalnie zaprojektowanemu miejscu na Wi-Fi, montaż sterowania jest bardzo prosty.



10-stopniowa regulacja ciśnienia

Ciśnienie może być łatwo kontrolowane przy użyciu sterownika YR-E16A/ YR-E16B/ YR-E17.



Wydajność energetyczna

Wysoka wydajność energetyczna

Urządzenia posiadają silnik wentylatora DC i szerokopasmowy wymiennik ciepła, które zapewniają wartość EER większą niż 3,4 dla wszystkich typów klimatyzatorów kanałowych o wysokim sprężu.

Wydajność	EER	COP
10.0kW	3.5	3.7
12.5kW	3.5	3.6
14.0kW	3.4	3.6

Komfort i wygoda

Różne stopnie przepływu powietrza

Cztery tryby przepływu powietrza, w celu dostosowania pracy klimatyzatora do wymagań użytkowników: Super Low, Low, Medium, High. Dodatkowo urządzenie posiada tryb Turbo o bardzo wysokim stopniu przepływu powietrza, który pozwala na szybkie chłodzenie lub grzanie.

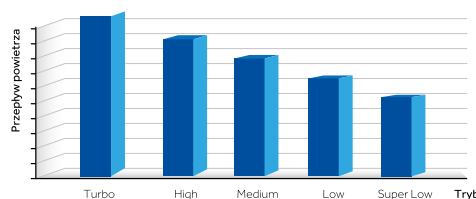

Sterowanie Wi-Fi (opcja)

Poza tradycyjnym sterowaniem przewodowym lub bezprzewodowym urządzenia posiadają możliwość sterowania przy pomocy Wi-Fi. Specjalna aplikacja "smart air 2" (IOS, Android) pozwala na sterowanie systemem przy pomocy smartfona lub tabletu połączonego z Internetem.





Jednostka zewnętrzna



Sterownik (opcja)



WIFI
Sterowanie Wi-Fi
(opcja)

DRY

Funkcja
osuszania



Ciepły start



5-stopniowa regulacja
wentylatora



Tryb Quiet



Grzanie
przy -15°C

Model	Jednostka wewnętrzna z wbudowaną pompką skroplin			ADH125H1ERG	ADH125H1ERG	
	Jednostka zewnętrzna			1U125S2SN1FA	1U125S2SN1FB	
Wartość nominalna	Wydajność	Chłodzenie	Btu/h (nom.)	41300	41300	
			kW nom. (min.-max.)	12.1(3.0-12.8)	12.1(3.0-12.8)	
		Grzanie	Btu/h (nom.)	42090	42090	
			kW nom. (min.-max.)	12.3(2.9-13.5)	12.3(2.9-13.5)	
	Pobór mocy	Chłodzenie	kW nom. (min.-max.)	4.38(0.3-6)	4.38(0.3-6)	
Grzanie		kW nom. (min.-max.)	3.8(0.3-6)	3.8(0.3-6)		
Wartość sezonowa	EER/COP			2.75/3.4	2.75/3.4	
	SEER/SCOP			5.8/3.7	5.8/3.7	
	Klasa energetyczna (chłodzenie/grzanie)			/	/	
	Roczne zużycie energii (chłodzenie)			kWh	782	
	Roczne zużycie energii (grzanie)			kWh	4298	
Jednostka wewnętrzna						
Parametry elektryczne	Zasilanie			f/V/Hz	1/220-240/50/60	
	Przepływ powietrza (H/M/L)			m ³ /h	3250/2750/2250/1750	
Osiągi	Zewnętrzne ciśnienie statyczne			Pa	37/50/70/90/110 /130/150/170/190/210	
	Poziom mocy akustycznej (H/M/L)			dB(A)	61	
	Poziom ciśnienia akustycznego (H/M/L)			dB(A)	47/44/42/39	
	Wymiary bez opakowania (szer.x gł.x wys.)			mm	1350/490/425	
Montaż	Wymiary z opakowaniem (szer.x gł.x wys.)			mm	1565/724/510	
	Waga netto/brutto			kg	61/72	
	Sterownik			opcja bezprzewodowa	YR-HBS01	
				opcja przewodowa	YR-E17	
Jednostka zewnętrzna						
Parametry elektryczne	Zasilanie			f/V/Hz	1/220-240/50/60	
	Przepływ powietrza (H)			m ³ /h	4000	
Osiągi	Poziom mocy akustycznej			dB(A)	68	
	Poziom ciśnienia akustycznego			dB(A)	52	
	Wymiary bez opakowania (szer.x gł.x wys.)			mm	965/370/950	
Montaż	Wymiary z opakowaniem (szer.x gł.x wys.)			mm	1095/450/1050	
	Waga netto/brutto			kg	82/94	
	Typ sprężarki				Podwójna rotacyjna	
	Czynnik chłodniczy				R32	
	GWP				675	
	Średnica przewodu cieczowego			mm	9.52	
	Średnica przewodu gazowego			mm	15.88	
	Całkowita długość rurociągu (max)			m	50	
	Maksymalna różnica poziomów			m	30	
	Napełnienie czynnikiem			kg	2	
	Całkowita dł. rurociągu bez napełniania czynnika			m	30	
	Ilość dodatkowego czynnika na metr rurociągu			g/m	45	
	Warunki robocze	Chłodzenie (min. - max.)			°C	-10-46
		Grzanie (min. - max.)			°C	-15-24



Sterownik (opcja)



Jednostka zewnętrzna



WIFI
Sterowanie Wi-Fi
(opcja)

DRY

Funkcja
osuszania



Ciepły start



5-stopniowa regulacja
wentylatora



Tryb Quiet



Grzanie
przy -15°C

Model	Jednostka wewnętrzna z wbudowaną pompką skroplin		ADH140H1ERG	ADH140H1ERG	
	Jednostka zewnętrzna		1U140S2SP1FA	1U140S2SP1FB	
Wartość nominalna	Wydajność	Chłodzenie	Btu/h (nom.) kW nom. (min.-max.)	46405 13.6	46064 13.5
		Grzanie	Btu/h (nom.) kW nom. (min.-max.)	51523 15.1	51182 15.0
	Pobór mocy	Chłodzenie	kW nom. (min.-max.)	4.22	4.21
		Grzanie	kW nom. (min.-max.)	4.03	4.02
	EER/COP		3.22/3.75	3.21/3.73	
Wartość sezonowa	SEER/SCOP		6.1/4.0	6.1/4.0	
	Klasa energetyczna (chłodzenie/grzanie)		/	/	
	Roczne zużycie energii (chłodzenie)		kWh	/	
	Roczne zużycie energii (grzanie)		kWh	/	
Jednostka wewnętrzna					
Parametry elektryczne	Zasilanie	f/V/Hz	1/220-240/50/60	1/220-240/50/60	
Osiągi	Przepływ powietrza (H/M/L)	m ³ /h	3600/3100/2600/2100	3600/3100/2600/2100	
	Zewnętrzne ciśnienie statyczne	Pa	37/50/70/90/110 /130/150/170/190/210	37/50/70/90/110 /130/150/170/190/210	
	Poziom mocy akustycznej (H/M/L)	dB(A)	63	64	
	Poziom ciśnienia akustycznego (H/M/L)	dB(A)	49/46/43/40	49/46/43/40	
Montaż	Wymiary bez opakowania (szer.x gł.x wys.)	mm	1350/490/425	1350/490/425	
	Wymiary z opakowaniem (szer.x gł.x wys.)	mm	1565/724/510	1565/724/510	
	Waga netto/brutto	kg	61/72	61/72	
	Sterownik	opcja bezprzewodowa opcja przewodowa	YR-HBS01 YR-E17	YR-HBS01 YR-E17	
Jednostka zewnętrzna					
Parametry elektryczne	Zasilanie	f/V/Hz	1/220-240/50/60	3/380-415/50/60	
Osiągi	Przepływ powietrza (H)	m ³ /h	7000	7000	
	Poziom mocy akustycznej	dB(A)	70	70	
	Poziom ciśnienia akustycznego	dB(A)	53	53	
Montaż	Wymiary bez opakowania (szer.x gł.x wys.)	mm	1350/370/950	1350/370/950	
	Wymiary z opakowaniem (szer.x gł.x wys.)	mm	1500/480/1090	1500/480/1090	
	Waga netto/brutto	kg	105/118	108/121	
	Typ sprężarki		Podwójna rotacyjna	Podwójna rotacyjna	
	Czynnik chłodniczy		R32	R32	
	GWP		675	675	
	Średnica przewodu cieczowego	mm	9.52	9.52	
	Średnica przewodu gazowego	mm	15.88	15.88	
	Całkowita długość rurociągu (max)	m	75	75	
	Maksymalna różnica poziomów	m	30	30	
	Napełnienie czynnikiem	kg	2.9	2.9	
	Całkowita dł. rurociągu bez napełniania czynnika	m	30	30	
	Ilość dodatkowego czynnika na metr rurociągu	g/m	45	45	
Warunki robocze	Chłodzenie (min. - max.)	°C	-15-52	-15-52	
	Grzanie (min.-max.)	°C	-20-24	-20-24	



Maxi Split R32

- 74 Dostępne modele
- 75 Tabele doboru
- 76 Jednostki zewnętrzne
- 78 Specyfikacja



Dostępne modele

Jednostki zewnętrzne MAXI SPLIT R32

Typ kW	Kbtu/h	36	48	60		
		10	12.5	14		
Jednostki zewnętrzne R32 1/220/50/60		1U105S2SS1FA		1U125S2SN1FA		1U140S2SP1FA
Jednostki zewnętrzne R32 3/380/50/60				1U125S2SN1FB		1U140S2SP1FB

Jednostki wewnętrzne MAXI SPLIT R32























Typ kW	Kbtu/h	Sterownik (opcja)	12	18	24			
			3.5	5	7.1			
Jednostka kasetonowa CASSETTE zwarta (maskownica – opcja)		YR-HBS01		AB35S2SC1FA		AB50S2SC1FA		
Jednostka kasetonowa CASSETTE o obwodowym przepływie powietrza (maskownica – opcja)		YR-HBS01				AB71S2SG1FA		
Jednostka kanałowa Slim DUCT o niskim sprężu		YR-E17		AD35S2SS1FA		AD50S2SS1FA		AD71S2SS1FA
Panel do Slim DUCT o niskim sprężu (opcja)				P1B-890IA P1B-890IA/D – z wyświetlaczem		P1B-1210IA P1B-1210IA/D – z wyświetlaczem		P1B-1210IA P1B-1210IA/D – z wyświetlaczem
Jednostka kanałowa DUCT o średnim sprężu		YR-E17		AD35S2SSM3FA		AD50S2SSM3FA		AD71S2SM3FA
Jednostka przysufitowa – przy podłogowa CONVERTIBLE		YR-HBS01		AC35S2SG1FA		AC50S2SG1FA		AC71S2SG1FA

Tabela doboru MAXI SPLIT R32 (konfiguracja: podwójna, potrójna, poczwórna)

Model	Wygląd	Wydajność (kW)	Jednostki wewnętrzne											
			CASSETTE			CONVERTIBLE			Slim DUCT			DUCT		
			Podwójna	Potrójna	Poczwórna	Podwójna	Potrójna	Poczwórna	Podwójna	Potrójna	Poczwórna	Podwójna	Potrójna	Poczwórna
1U105S2SS1FA		10.0	2*5	3*3.5	/	2*5	3*3.5	/	2*5	3*3.5	/	2*5	3*3.5	/
1U125S2SN-1FA		12.5	2*7.1	3*5	4*3.5	2*7.1	3*5	4*3.5	2*7.1	3*5	4*3.5	2*7.1	3*5	4*3.5
1U125S2SN1FB		12.5	2*7.1	3*5	4*3.5	2*7.1	3*5	4*3.5	2*7.1	3*5	4*3.5	2*7.1	3*5	4*3.5
1U140S2SP1FA +Adapter +Rozdzielacz		14.0	2*7.1	3*5	4*3.5	2*7.1	3*5	4*3.5	2*7.1	3*5	4*3.5	2*7.1	3*5	4*3.5
1U140S2SP1FB +Adapter +Rozdzielacz		14.0	2*7.1	3*5	4*3.5	2*7.1	3*5	4*3.5	2*7.1	3*5	4*3.5	2*7.1	3*5	4*3.5
Rozdzielacz			FGG-2Y100A(36) FGG-2Y200A(48/60)	FGG-3Y100A(36) FGG-3Y200A(48/60)	FGG-4Y200A	FGG-2Y100A(36) FGG-2Y200A(48/60)	FGG-3Y100A(36) FGG-3Y200A(48/60)	FGG-4Y200A	FGG-2Y100A(36) FGG-2Y200A(48/60)	FGG-3Y100A(36) FGG-3Y200A(48/60)	FGG-4Y200A	FGG-2Y100A(36) FGG-2Y200A(48/60)	FGG-3Y100A(36) FGG-3Y200A(48/60)	FGG-4Y200A



Proste łączenie rur

W systemie MAXI SPLIT zastąpiono tradycyjne lutowane łączenie rur na gwintowane co znacznie ułatwia pracę instalatora.

Łatwy montaż

Automatyczne ustalanie adresów

Bez względu na to czy system składa się z 2/3/4 jednostek wewnętrznych, instalator nie musi ustawiać adresów dla jednostek wewnętrznych. Nadrzędna jednostka wewnętrzna (master) będzie zaprogramowana automatycznie, wszystkie pozostałe jednostki wewnętrzne automatycznie staną się podrzędnymi (slave).

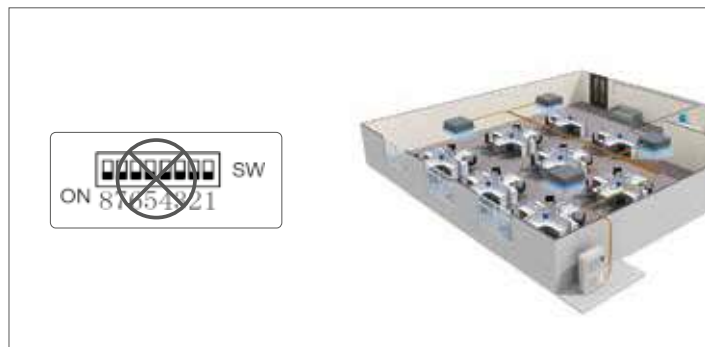

Łatwe sterowanie

Użytkownik może wybrać różne sposoby sterowania w zależności od potrzeb, Maxi Split umożliwia sterowanie przewodowe, sterowanie Wi-Fi, sterowanie grupowe, sterowanie centralne lub sterowanie BMS (System Zarządzania Budynkiem).



Różne rozwiązania

Maxi split umożliwia połączenie jednostki zewnętrznej z 2/3/4 jednostkami wewnętrznymi takiego samego modelu dla uzyskania komfortowego przepływu powietrza poprzez włączenie lub wyłączenie wszystkich jednostek w tym samym czasie (układ multisymultaniczny).

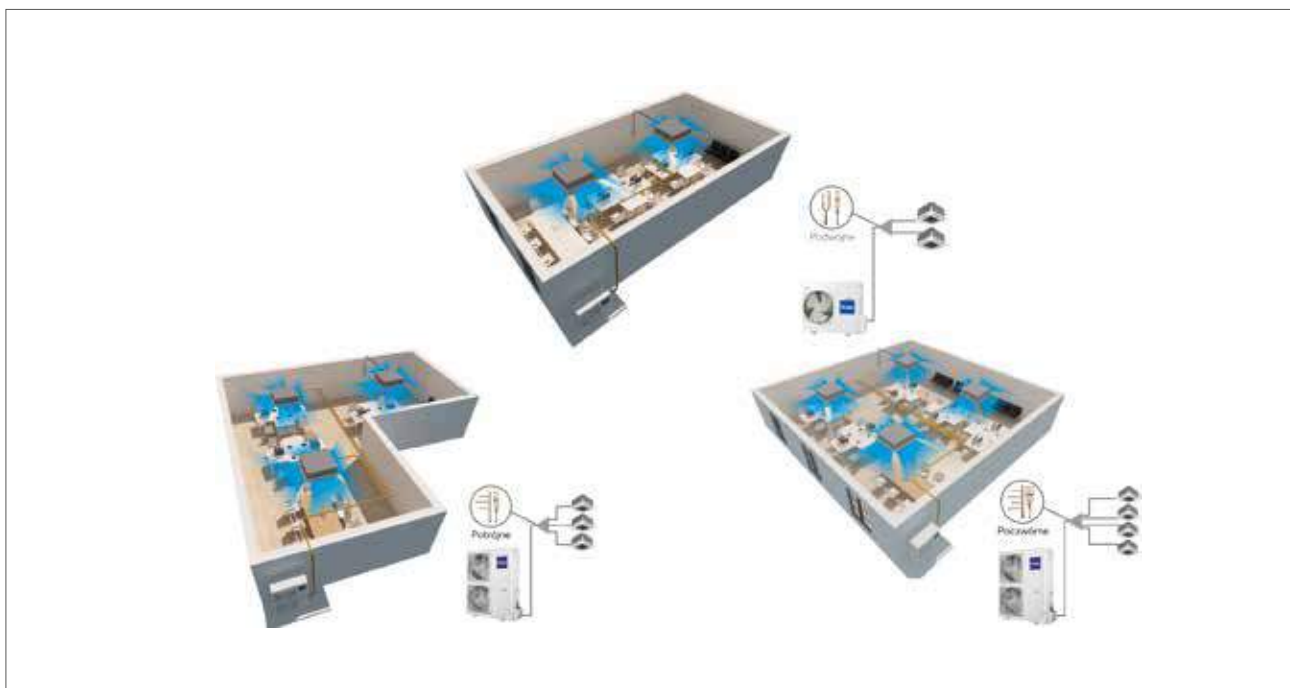

Maxi Split R32

Specyfikacja jednostek zewnętrznych MAXI SPLIT R32

Model		1U105S2S1FA	1U125S2SN1FA	1U125S2SN1FB	1U140S2SP1FA	1U140S2SP1FB
Wymiary bez opakowania (szer. x gł. x wys.)	mm	920/372/760	965/950/370	965/950/370	1350/950/370	1350/950/370
Wymiary z opakowaniem (szer. x gł. x wys.)	mm	1036/478/820	1095/1050/450	1095/1050/450	1500/1090/480	1500/1090/480
Waga netto/brutto	kg	65/70	82/94	83/95	105/118	108/121
Poziom mocy akustycznej	dB(A)	66	68	68	70	70
Poziom ciśnienia akustycznego	dB(A)	53	52	52	53	53
Chłodzenie (min.-max.)	°C	-10-46	-10-46	-10-46	-15-52	-15-52
Grzanie (min.-max.)	°C	-15-24	-15-24	-15-24	-20-24	-20-24
Maksymalna długość rurociągów	m	50	50	50	75	75
Max. różnica poziomów między j. wew. a j. zew.	m	30	30	30	30	30
Zasilanie	f/V/Hz	1/220-240/50/60	1/220-240/50/60	3N/380-415V.50/60	1/220-240/50/60	3/380-415/50/60

Specyfikacja jednostek wewnętrznych MAXI SPLIT R32 – CASSETTE

Model		AB35S2SC1FA	AB50S2SC1FA	AB71S2SG1FA
Wymiary bez opakowania (szer. x gł. x wys.)	mm	570/570/260	570/570/260	840/840/204
Wymiary z opakowaniem (szer. x gł. x wys.)	mm	718/680/380	718/680/380	990/990/310
Waga netto/brutto	kg	18.5/22	19/22	27/32
Poziom mocy akustycznej	dB(A)	52	55	55
Poziom ciśnienia akustycznego	dB(A)	36/33/30	42/37/35	36/33/29/26
Przepływ powietrza (H/M/L)	m³/h	620/520/450	700/620/500	1260/1070/820/680
Średnica przewodu cieczowego	mm	6.35	6.35	9.52
Średnica przewodu gazowego	mm	9.52	12.7	15.88
Maskownica	opcja	PB-700KB	PB-700KB	PB-950KB /PB-950MB (z czujnikiem)-

Specyfikacja jednostek zewnętrznych MAXI SPLIT R32 – CONVERTIBLE

Model		AC35S2SG1FA	AC50S2SG1FA	AC71S2SG1FA
Wymiary bez opakowania (szer. x gł. x wys.)	mm	1000/230/680	1000/230/680	1325/230/680
Wymiary z opakowaniem (szer. x gł. x wys.)	mm	1100/305/779	1100/305/779	1425/305/779
Waga netto/brutto	kg	26/28	26/28	26/28
Poziom mocy akustycznej	dB(A)	53	57	62
Poziom ciśnienia akustycznego	dB(A)	39/36/33	44/41/38	41/38/36/33
Air flow (H/M/L)	m ³ /h	650	800	1250/1128/930/840
Średnica przewodu cieczowego	mm	6.35	6.35	9.52
Średnica przewodu gazowego	mm	9.52	12.7	15.88

Specyfikacja jednostek zewnętrznych MAXI SPLIT R32 – Slim DUCT

Model		AD35S2SS1FA	AD50S2SS1FA	AD71S2SS1FA
Wymiary bez opakowania (szer. x gł. x wys.)	mm	850/420/185	1170/420/185	1170/420/185
Wymiary z opakowaniem (szer. x gł. x wys.)	mm	1025/525/260	1365/540/270	1365/540/270
Waga netto/brutto	kg	16/21	22/28	24/30
Spręż dyspozycyjny	Pa	0/10/20/30	0/10/20/30	0/10/20/30
Poziom mocy akustycznej	dB(A)	53	54	57
Poziom ciśnienia akustycznego	dB(A)	33/28/25	36/34/32	38/35/33
Przepływ powietrza (H/M/L)	m ³ /h	600/480/420	900/750/600	1000/850/750
Średnica przewodu cieczowego	mm	6.35	6.35	9.52
Średnica przewodu gazowego	mm	9.52	12.7	15.88

Specyfikacja jednostek zewnętrznych MAXI SPLIT R32 – DUCT

Model		AD35S2SM3FA	AD50S2SM3FA	AD71S2SM3FA
Wymiary bez opakowania (szer. x gł. x wys.)	mm	700/700/248	1100/700/248	1100/700/248
Wymiary z opakowaniem (szer. x gł. x wys.)	mm	950/900/340	1170/860/340	1170/860/340
Waga netto/brutto	kg	26/30	32/35	32/35
Spręż dyspozycyjny	Pa	25(domyślny)/37/50/70/90/ 100/110/120/130/150	25(domyślny)/37/50/70/90/ 100/110/120/130/150	25(domyślny)/37/50/70/90/ 100/110/120/130/150
Poziom mocy akustycznej	dB(A)	52	55	55
Poziom ciśnienia akustycznego	dB(A)	36/33/30	42/37/35	36/33/29/26
Przepływ powietrza (H/M/L)	m ³ /h	840/720/600/450	1020/900/780/550	1440/1260/1100/900
Średnica przewodu cieczowego	mm	6.35	6.35	9.52
Średnica przewodu gazowego	mm	9.52	12.7	15.88















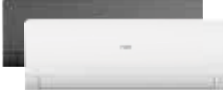





R32 Multi Split















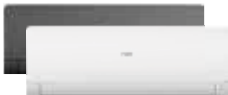
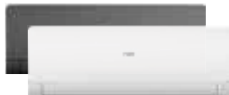
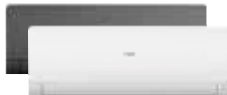









- 82 Dostępne modele
- 84 Jednostki zewnętrzne
- 88 Jednostki ściennie FLEXIS
- 89 Jednostki ściennie FLARE
- 90 Jednostki kanałowe Slim DUCT
o niskim sprężu
- 91 Jednostki kanałowe DUCT
o średnim sprężu
- 92 Jednostki przysufitowo-przypodłogowe
CONVERTIBLE
- 93 Jednostki kasetonowe CASSETTE zwarte
- 95 Jednostki kasetonowe CASSETTE
o obwodowym przepływie powietrza
- 96 Tabele doboru

Dostępne modele

R32 Multi Split

Typ	kW	Sterownik	2.0	2.5	
Jednostki zewnętrzne MULTI SPLIT 1/220-240/50/60			 2U40S2SM1FA	 2U50S2SM1FA	 3U55S2SR3FA
Jednostki ściennie FLEXIS		 YR-HQ		 AS25S2SF1FA-BC AS25S2SF1FA-CW	
Jednostki ściennie FLARE		 YR-HE	 AS20S2SF2FA-2	 AS25S2SF2FA-2	
Jednostki kanałowe Slim DUCT o niskim sprężu (panel – opcja)		 YR-E17 (opcja)		 AD25S2SS1FA	
				 P1B-890IA P1B-890IA/D – z wyświetlaczem	
Jednostki kanałowe DUCT o średnim sprężu		 YR-E17 (opcja)			
Klimatyzatory kasetonowe CASSETTE zwarte – 4-stronny przepływ powietrza (maskownica – opcja: PB-620KB)		 YR-HBS01 (opcja)		 AB25S2SC2FA	
Klimatyzatory kasetonowe CASSETTE zwarte – 4-stronny przepływ powietrza (maskownica – opcja: PB-700KB)		 YR-HBS01 (opcja)		 AB25S2SC1FA	
Klimatyzatory kasetonowe CASSETTE o obwodowym przepływie powietrza (maskownica – opcja: PB-950KB/MB)		 YR-HBS01 (opcja)			
Jednostki przysufitowo-przypodłogowe CONVERTIBLE		 YR-HBS01 (opcja)			

Dostępne modele

3.5	5.0	7.1	
 3U70S2SR3FA	 4U75S2SR3FA	 4U85S2SR3FA	 5U105S2SR3FA
 AS35S2SF1FA-BC AS35S2SF1FA-CW	 AS50S2SF1FA-BC AS50S2SF1FA-CW	 AS71S2SF1FA-BC AS71S2SF1FA-CW	
 AS35S2SF2FA-2	 AS50S2SF2FA-2	 AS71S2SF2FA-2	
 AD35S2SS1FA	 AD50S2SS1FA	 AD71S2SS1FA	
 P1B-890IA P1B-890IA/D – z wyświetlaczem	 P1B-1210IA P1B-1210IA/D – z wyświetlaczem	 P1B-1210IA P1B-1210IA/D – z wyświetlaczem	
 AD35S2SM3FA	 AD50S2SM3FA	 AD71S2SM3FA	
 AB35S2SC2FA	 AB50S2SC2FA		
 AB35S2SC1FA	 AB50S2SC1FA		
		 AB71S2SG1FA	
 AC35S2SG1FA	 AC50S2SG1FA	 AC71S2SG1FA	

Jednostki zewnętrzne



Model / Jednostka zewnętrzna				2U40S2SM1FA
Maks. ilość j. wew. na jedną j. zew.				2
Wartość nominalna	Wydajność	Chłodzenie	Btu/h (nom.)	13700
			kW nom.(min.-max.)	1.1/4.0/4.8
		Grzanie	Btu/h (nom.)	15000
			kW nom.(min.-max.)	1.8/4.4/5.2
	Pobór mocy	Chłodzenie	kW nom.(min.-max.)	0.3/1.0/1.6
Grzanie		kW nom.(min.-max.)	0.38/1.07/1.95	
EER/COP				4.00/4.10
Wartość sezonowa	Cooling P design(35°C)		kW	4.0
	Heating P design(-10°C)		kW	3.3
	SEER/SCOP			6.20/4.00
	Klasa energetyczna (chłodzenie/grzanie)			A++/A+
	Roczne zużycie energii (chłodzenie)		kW	226
	Roczne zużycie energii (grzanie)		kW	1155
Parametry elektryczne	Zasilanie	Ph/V/Hz	1/230/50	
Osiągi	Przepływ powietrza (H/M/L)		m³/h	1900
	Poziom mocy akustycznej (H/M/L)		dB(A)	62
	Poziom ciśnienia akustycznego (H/M/L)		dB(A)	52
Montaż	Wymiary bez opakowania (szer.x gł.x wys.)		mm	780/270/540
	Wymiary z opakowaniem (szer.x gł.x wys.)		mm	910/380/617
	Waga netto/brutto		kg	34.2/37.3
	Sprężarka			Podwójna rotacyjna
	Czynnik chłodniczy			R32
	GWP			675
	Średnica przewodu cieczowego		mm	2x6.35
	Średnica przewodu gazowego		mm	2x9.52
	Całkowita długość rurociągu (max.)		m	30 (zamontowane dwie jednostki / 20 (zamontowana jedna jednostka)
	Max. długość pojedynczego rurociągu		m	20 (zamontowana jedna jednostka / 15 (zamontowane dwie jednostki)
	Max. różnica poziomów między j. wewnętrznymi		m	15
	Max. różnica poziomów między j. wew., a j. zew.		m	15
	Napełnienie czynnikiem		kg	1.0
	Całkowita długość rurociągu bez napełniania czynnika		m	10
Ilość dodatkowego czynnika na metr rurociągu		g/m	20	
Warunki robocze	Chłodzenie (min.-max.)		°C	-10-46
	Grzanie (min.-max.)		°C	-15-24

Jednostki zewnętrzne



Model / Jednostka zewnętrzna				2U50S2SM1FA
Maks. ilość j. wew. na jedną j. zew.				2
Wartość nominalna	Wydajność	Chłodzenie	Btu/h (nom.)	17000
			kW nom.(min.-max.)	1.3/5.0/6.0
		Grzanie	Btu/h (nom.)	19500
			kW nom.(min.-max.)	1.8/5.7/6.6
	Pobór mocy	Chłodzenie	kW nom.(min.-max.)	0.35/1.43/2.38
Grzanie		kW nom.(min.-max.)	0.55/1.54/2.45	
EER/COP				3.50/3.70
Wartość sezonowa	Cooling P design(35°C)		kW	5.0
	Heating P design(-10°C)		kW	5.2
	SEER/SCOP			6.50/4.00
	Klasa energetyczna (chłodzenie/grzanie)			A++/A+
	Roczne zużycie energii (chłodzenie)		kW	269
	Roczne zużycie energii (grzanie)		kW	1817
Parametry elektryczne	Zasilanie	Ph/V/Hz	1/230/50	
Osiągi	Przepływ powietrza (H/M/L)		m ³ /h	2900
	Poziom mocy akustycznej (H/M/L)		dB(A)	63
	Poziom ciśnienia akustycznego (H/M/L)		dB(A)	53
Montaż	Wymiary bez opakowania (szer.x gł.x wys.)		mm	890/288/688
	Wymiary z opakowaniem (szer.x gł.x wys.)		mm	949/406/760
	Waga netto/brutto		kg	43.0/46.4
	Sprężarka			Podwójna rotacyjna
	Czynnik chłodniczy			R32
	GWP			675
	Średnica przewodu cieczowego		mm	2x6.35
	Średnica przewodu gazowego		mm	2x9.52
	Całkowita długość rurociągu (max.)		m	30 (zamontowane dwie jednostki / 20 (zamontowana jedna jednostka)
	Max. długość pojedynczego rurociągu		m	20 (zamontowana jedna jednostka / 15 (zamontowane dwie jednostki)
	Max. różnica poziomów między j. wewnętrznymi		m	15
	Max. różnica poziomów między j. wew., a j. zew.		m	15
	Napelnienie czynnikiem		kg	1.2
	Całkowita długość rurociągu bez napelniania czynnika		m	20
Ilość dodatkowego czynnika na metr rurociągu		g/m	20	
Warunki robocze	Chłodzenie (min.-max.)		°C	-10-46
	Grzanie (min.-max.)		°C	-15-24

Jednostki zewnętrzne



Model / Jednostka zewnętrzna			3U55S2SR3FA	3U70S2SR3FA	4U75S2SR3FA	4U85S2SR3FA		
Maks. ilość j. wew. na jednaj. zew.			3	3	4	4		
Wartość nominalna	Wydajność	Chłodzenie	kW nom.(min.-max.)	5.5(2.1-7.3)	7.0(2.4-8.4)	7.5(2.4-8.7)	8.5(3.2-9.5)	
		Grzanie	kW nom.(min.-max.)	6.8(1.7-8.3)	7.6(2.9-10.6)	8.6(3.1-10.7)	9.6(4.4-10.7)	
	Pobór mocy	Chłodzenie	kW nom.(min.-max.)	1.14	1.66	1.7	2.23	
		Grzanie	kW nom.(min.-max.)	1.36	1.86	1.8	2.23	
EER/COP			4.0/4.4	4.0/4.2	3.8/4.0	3.4/4.0		
Wartość sezonowa	SEER/SCOP			7.5/4.0	7.5/4.2	7/4	7/4	
	Klasa energetyczna (chłodzenie/grzanie)			A++/A+	A++/A+	A++/A+	A++/A+	
	Roczne zużycie energii (chłodzenie)		kW	258	322	379	456	
	Roczne zużycie energii (grzanie)		kW	1679	2012	2179	2503	
Parametry elektryczne			Zasilanie	f/V/Hz	1/220-240/50/60	1/220-240/50/60	1/220-240/50/60	1/220-240/50/60
Osiągi	Przepływ powietrza (H/M/L)		m ³ /h	3000	3000	4000	4000	
	Poziom mocy akustycznej (H/M/L)		dB(A)	64	66	68	68	
	Poziom ciśnienia akustycznego (H/M/L)		dB(A)	51	53	55	55	
Montaż	Wymiary bez opakowania (wys.x szer.x gł.)		mm	700/890/340	700/890/340	700/890/340	700/890/340	
	Wymiary z opakowaniem (wys.x szer.x gł.)		mm	770/998/443	770/998/443	770/998/443	770/998/443	
	Waga netto/brutto		kg	51/55	54/58	61/65	61/65	
	Sprężarka			Podwójna rotacyjna	Podwójna rotacyjna	Podwójna rotacyjna	Podwójna rotacyjna	
	Czynnik chłodniczy			R32	R32	R32	R32	
	GWP			675	675	675	675	
	Średnica przewodu cieczowego		mm	3×6.35	3×6.35	4×6.35	4×6.35	
	Średnica przewodu gazowego		mm	3×9.52	3×9.52	3×9.52+1×12.7	3×9.52+1×12.7	
	Całkowita długość rurociągu (max.)		m	50	60	70	70	
	Max. długość pojedynczego rurociągu		m	25	25	25	25	
	Max. różnica poziomów między j. wew., a j. zew.		m	15	15	15	15	
	Max. różnica poziomów między j. wew., a j. wew.		m	7.5	7.5	7.5	7.5	
	Napętnienie czynnikiem		kg	1.6	1.6	2.2	2.2	
	Całkowita dł. rurociągu bez napętniania czynnika		m	30	30	40	40	
	Ilość dodatkowego czynnika na metr rurociągu		g/m	20	20	20	20	
Warunki robocze	Chłodzenie (min.-max.)		°C	-10-46	-10-46	-10-46	-10-46	
	Grzanie (min.-max.)		°C	-15-24	-15-24	-15-24	-15-24	

Jednostki zewnętrzne



Model / Jednostka zewnętrzna				5U105S2SR3FA
Maks. ilość j. wew. na jedną j. zew.				5
Wartość nominalna	Wydajność	Chłodzenie	kW nom.(min.-max.)	10(1.5-11.5)
		Grzanie	kW nom.(min.-max.)	10.5(1.8-12)
	Pobór mocy	Chłodzenie	kW nom.(min.-max.)	2.76
		Grzanie	kW nom.(min.-max.)	2.73
EER/COP				3.0/3.8
Wartość sezonowa	SEER/SCOP			7/4
	Klasa energetyczna (chłodzenie/grzanie)			A++/A+
	Roczne zużycie energii (chłodzenie)			kW 537
	Roczne zużycie energii (grzanie)			kW 2889
Parametry elektryczne	Zasilanie		f/V/Hz 1/220-240/50/60	
Osiągi	Przepływ powietrza (H/M/L)		m ³ /h 4200	
	Poziom mocy akustycznej (H/M/L)		dB(A) 71	
	Poziom ciśnienia akustycznego (H/M/L)		dB(A) 55	
Montaż	Wymiary bez opakowania (wys.x szer.x gł.)		mm 760/920/372	
	Wymiary z opakowaniem (wys.x szer.x gł.)		mm 820/1036/478	
	Waga netto/brutto		kg 66/71	
	Sprężarka		Podwójna rotacyjna	
	Czynnik chłodniczy		R32	
	GWP		675	
	Średnica przewodu cieczowego		mm 5×6.35	
	Średnica przewodu gazowego		mm 3×9.52+2×12.7	
	Całkowita długość rurociągu (max.)		m 80	
	Max. długość pojedynczego rurociągu		m 25	
	Max. różnica poziomów między j. wew., a j. zew.		m 15	
	Max. różnica poziomów między j. wew., a j. wew.		m 7.5	
	Napełnienie czynnikiem		kg 2.4	
	Całkowita dł. rurociągu bez napełniania czynnika		m 40	
Ilość dodatkowego czynnika na metr rurociągu		g/m 20		
Warunki robocze	Chłodzenie (min.-max.)		°C -10-46	
	Grzanie (min.-max.)		°C -15-24	

Jednostki ścienne FLEXIS



Jednostka FLEXIS dostępna w 2 wersjach kolorystycznych: Black Matt (BC) i White Matt (CW)



Sterownik (standard)



Sterownik (opcja)



Sterowanie Wi-Fi



Bardzo cicha praca



Czujnik ECO



Diodowy wyświetlacz LED



Łatwy montaż

Model / Jednostka wewnętrzna			AS25S2SF1FA-BC AS25S2SF1FA-CW	AS35S2SF1FA-BC AS35S2SF1FA-CW	AS50S2SF1FA-BC AS50S2SF1FA-CW	AS71S2SF1FA-BC AS71S2SF1FA-CW
Wartość nominalna	Chłodzenie	kW	2.6(0.8-3.2)	3.5(1.0-4.0)	5.2(1.4-7.0)	7.0(2.2-7.5)
	Grzanie	kW	3.2(0.8-4.2)	4.2(1.0-5.2)	6.0(1.4-6.9)	8.0(2.4-8.5)
Parametry elektryczne	Zasilanie	f/V/Hz	1/230/50	1/230/50	1/230/50	1/230/50
Osiągi	Przepływ powietrza (H/M/L)	m ³ /h	600	650	900	1100
	Poziom mocy akustycznej (H/M/L)	dB(A)	53	55	57	60
	Poziom ciśnienia akustycznego (H/M/L)	dB(A)	38/32/25/16	39/33/26/17	41/37/33/28	47/43/37/30
Montaż	Wymiary bez opakowania (szer.x.gł.x.wys.)	mm	855/195/300	855/195/300	1009/223/327	1126/230/337
	Wymiary z opakowaniem (szer.x.gł.x.wys.)	mm	925/283/389	925/283/389	1080/290/400	1187/301/417
	Waga netto/brutto	kg	9.5/12	9.5/12	12/15	15.2/18.2
	Średnica przewodu cieczowego	mm	6.35	6.35	6.35	9.52
	Średnica przewodu gazowego	mm	9.52	9.52	12.7	15.88
	Sterownik	Standard		YR-HQ	YR-HQ	YR-HQ
Opcja			YR-E17	YR-E17	YR-E17	YR-E17

Jednostki ścienne FLARE



Sterownik (opcja)



Sterownik (standard)



Sterowanie Wi-Fi (opcja)



Bardzo cicha praca

DRY

Funkcja osuszania



Filtr 3M (opcja)



Łatwy montaż

Model / Jednostka wewnętrzna			AS20S2SF2FA-2	AS25S2SF2FA-2	AS35S2SF2FA-2	AS50S2SF2FA-2	AS71S2SF2FA-2
Wartość nominalna	Chłodzenie	kW	2	2.6	3.5	5.2	7
	Grzanie	kW	2.5	3.2	4.2	6	8
Parametry elektryczne	Zasilanie	f/V/Hz	1/230/50	1/230/50	1/230/50	1/230/50	1/230/50
Osiągi	Przepływ powietrza (H/M/L)	m³/h	600	600	650	900	1100
	Poziom mocy akustycznej (H/M/L)	dB(A)	53	53	55	57	60
	Poziom ciśnienia akustycznego (H/M/L)	dB(A)	38/32/25/19	38/32/25/19	39/33/26/22	41/37/33/31	47/43/37/33
Montaż	Wymiary bez opakowania (szer.x gł.x wys.)	mm	870/196/301	870/196/301	870/196/301	1009/223/327	1126/230/337
	Wymiary z opakowaniem (szer.x gł.x wys.)	mm	952/283/389	952/283/389	952/283/389	1085/314/420	1202/319/432
	Waga netto/brutto	kg	9.5/12	9.5/12	9.5/12	12/15	15.2/18.2
	Średnica przewodu cieczowego	mm	6.35	6.35	6.35	6.35	9.52
	Średnica przewodu gazowego	mm	9.52	9.52	9.52	12.7	15.88
	Sterownik	Standard		YR-HE	YR-HE	YR-HE	YR-HE
Opcja			YR-E17	YR-E17	YR-E17	YR-E17	YR-E17

Jednostki kanałowe Slim DUCT o niskim sprężu



Sterowniki

DRY

Funkcja osuszania



Grzanie przy -15°C



Wbudowana pompka skroplin



Tryb Quiet



5-stopniowa regulacja wentylatora



Sterowanie Wi-Fi (opcja)

Model / Jednostka wewnętrzna			AD25S2SS1FA	AD35S2SS1FA	AD50S2SS1FA	AD71S2SS1FA
Wartość nominalna	Chłodzenie	kW	2.5	3.5	5	7.1
	Grzanie	kW	3	4	5.5	7.1
Parametry elektryczne	Zasilanie	f/V/Hz	1/220-240/50/60	1/220-240/50/60	1/220-240/50/60	1/220-240/50/60
Osiągi	Przepływ powietrza (H/M/L)	m ³ /h	530/460/390/330	600/480/420/350	900/750/600	1000/850/750
	Zewnętrzne ciśnienie statyczne	Pa	0/10/20/30	0/10/20/30	0/10/20/30	0/10/20/30
	Poziom mocy akustycznej (H/M/L)	dB(A)	50	53	54	57
	Poziom ciśnienia akustycznego (H/M/L)	dB(A)	29/28/25	33/28/25	36/34/32	38/35/33
Montaż	Wymiary bez opakowania (szer.x.gł.x.wys.)	mm	850/420/185	850/420/185	1170/420/185	1170/420/185
	Wymiary z opakowaniem (szer.x.gł.x.wys.)	mm	1045/540/270	1045/540/270	1365/540/270	1365/540/270
	Waga netto/brutto	kg	16/21	16/21	22/28	24/30
	Średnica przewodu cieczowego	mm	6.35	6.35	6.35	9.52
	Średnica przewodu gazowego	mm	9.52	9.52	12.7	15.88
	Sterownik	opcja przewodowa		YR-E17	YR-E17	YR-E17
opcja bezprzewodowa			YR-HBS01	YR-HBS01	YR-HBS01	YR-HBS01
Panel	Model	opcja	P1B-890A P1B-890A/D – z wyświetlaczem		P1B-1210A P1B-1210A/D – z wyświetlaczem	
	Wymiary bez opakowania (szer.x.gł.x.wys.)	mm	890/190/100(panel wylotu)/ 890/290.5/32.4(panel wlotu)		1210/190/100(panel wylotu)/ 1210/290.5/32.4(panel wlotu)	
	Wymiary z opakowaniem (szer.x.gł.x.wys.)	mm	938/335/220		1258/335/220	
	Waga netto/brutto	kg	4/5		5/6	

Jednostki kanałowe DUCT o średnim sprężu



Sterowniki



Sterowanie Wi-Fi (opcja)

DRY

Funkcja osuszania



Wbudowana pompka skroplin



Tryb Quiet



5-stopniowa regulacja wentylatora

Model / Jednostka wewnętrzna			AD35S2SM3FA	AD50S2SM3FA	AD71S2SM3FA
Wartość nominalna	Chłodzenie	kW	3.5	5	7.1
	Grzanie	kW	4	6	8
Parametry elektryczne	Zasilanie	f/V/Hz	1/220-240/50/60	1/220-240/50/60	1/220-240/50/60
Osiągi	Przepływ powietrza (H/M/L)	m ³ /h	840/720/600/450	1080/900/780/660	1440/1140/900/800
	Zewnętrzne ciśnienie statyczne	Pa	25/37/50/70/90/100/110/120/130/150	25/37/50/70/90/100/110/120/130/150	25/37/50/70/90/100/110/120/130/150
	Poziom mocy akustycznej (H/M/L)	dB(A)	55	57	58
	Poziom ciśnienia akustycznego (H/M/L)	dB(A)	35/32/29/26	37/34/32/29	39/36/33/30
Montaż	Wymiary bez opakowania (szer.x gł.x wys.)	mm	700/700/248	700/700/248	1100/700/248
	Wymiary z opakowaniem (szer.x gł.x wys.)	mm	920/860/340	1170/860/340	1270/860/340
	Waga netto/brutto	kg	26/30	32/35	32/35
	Średnica przewodu cieczowego	mm	6.35	6.35	9.52
	Średnica przewodu gazowego	mm	9.52	12.7	15.88
	Sterownik	opcja przewodowa		YR-E17	YR-E17
opcja bezprzewodowa			YR-HBS01	YR-HBS01	YR-HBS01

Jednostki przysufitowo-przypodłogowe CONVERTIBLE



Sterowniki (opcja)

DRY

Funkcja osuszania



Ciepły start



Regulacja żaluzji w pionie



Tryb Quiet

WIFI

Sterowanie Wi-Fi (opcja)

Model / Jednostka wewnętrzna			AC35S2SG1FA	AC50S2SG1FA	AC71S2SG1FA
Wartość nominalna	Chłodzenie	kW	3.5	5	7.1
	Grzanie	kW	4	5.8	8
Parametry elektryczne	Zasilanie	f/V/Hz	1/220-240/50/60	1/220-240/50/60	1/220-240/50/60
Osiągi	Przepływ powietrza (H/M/L)	m ³ /h	650	800	1250/1128/930/840
	Poziom mocy akustycznej (H/M/L)	dB(A)	53	57	62
	Poziom ciśnienia akustycznego (H/M/L)	dB(A)	39/36/33	44/41/38	41/38/36/33
	Wymiary bez opakowania (szer.x.gł.x.wys.)	mm	1000/230/680	1000/230/680	1325/230/680
Montaż	Wymiary z opakowaniem (szer.x.gł.x.wys.)	mm	1100/305/779	1100/305/779	1425/305/779
	Waga netto/brutto	kg	26/28	26/28	26/28
	Średnica przewodu cieczowego	mm	6.35	6.35	9.52
	Średnica przewodu gazowego	mm	9.52	12.7	15.88
	Sterownik	opcja bezprzewodowa	YR-HBS01	YR-HBS01	YR-HBS01
opcja przewodowa		YR-E17	YR-E17	YR-E17	

Jednostki kasetonowe CASSETTE zwarte – 4-stronny przepływ powietrza

Typ STANDARD z maskownicą 700/700 mm



Sterowniki (opcja)



DRY

Funkcja osuszania



5-stopniowa regulacja wentylatora

WIFI

Sterowanie Wi-Fi (opcja)



Regulacja żaluzji w pionie



Wbudowana pompka skroplin

Model / Jednostka wewnętrzna			AB25S2SC1FA	AB35S2SC1FA	AB50S2SC1FA
Wartość nominalna	Chłodzenie	kW	2.6	3.5	3.5
	Grzanie	kW	3.2	4	4
Parametry elektryczne	Zasilanie	f/V/Hz	1/220-240/50/60	1/220-240/50/60	1/220-240/50/60
Osiągi	Przepływ powietrza (H/M/L)	m ³ /h	510/450/390/330	620/520/420/350	620/520/420/350
	Poziom mocy akustycznej (H/M/L)	dB(A)	50	52	52
	Poziom ciśnienia akustycznego (H/M/L)	dB(A)	31/28/25/23	35/32/30/28	35/32/30/28
Montaż	Wymiary bez opakowania (szer.x.gł.x.wys.)	mm	570/570/260	570/570/260	570/570/260
	Wymiary z opakowaniem (szer.x.gł.x.wys.)	mm	718/680/380	718/680/380	718/680/380
	Waga netto/brutto	kg	17/20	18.5/22	18.5/22
	Średnica przewodu cieczowego	mm	6.35	6.35	6.35
	Średnica przewodu gazowego	mm	9.52	9.52	9.52
	Sterownik	opcja bez-przewodowa		YR-HBS01	YR-HBS01
opcja przewodowa			YR-E17	YR-E17	YR-E17
Maskownica	Typ	opcja	PB-700KB	PB-700KB	PB-700KB
	Wymiary bez opakowania (szer.x.gł.x.wys.)	mm	700/700/60	700/700/60	700/700/60
	Wymiary z opakowaniem (szer.x.gł.x.wys.)	mm	740/750/115	740/750/115	740/750/115
	Waga netto/brutto	kg	2.8/4.8	2.8/4.8	2.8/4.8

Jednostki kasetonowe CASSETTE zwarte – 4-stronny przepływ powietrza

Typ MINI z maskownicą 620/620 mm



Sterowniki (opcja)

DRY

Funkcja osuszania



5-stopniowa regulacja wentylatora

WIFI

Sterowanie Wi-Fi (opcja)



Regulacja żaluzji w pionie



Wbudowana pompka skroplin

Model / Jednostka wewnętrzna			AB25S2SC2FA	AB35S2SC2FA	AB50S2SC2FA
Wartość nominalna	Chłodzenie	kW	2.6	3.5	5
	Grzanie	kW	3.2	4	5.5
Parametry elektryczne	Zasilanie	f/V/Hz	1/220-240/50/60	1/220-240/50/60	1/220-240/50/60
Osiągi	Przepływ powietrza (H/M/L)	m ³ /h	510/450/390/330	620/520/420/350	700/600/500/400
	Poziom mocy akustycznej (H/M/L)	dB(A)	50	52	57
	Poziom ciśnienia akustycznego (H/M/L)	dB(A)	31/28/25/23	35/32/30/28	42/37/35/31
Montaż	Wymiary bez opakowania (szer.x gł.x wys.)	mm	570/570/260	570/570/260	570/570/260
	Wymiary z opakowaniem (szer.x gł.x wys.)	mm	718/680/380	718/680/380	718/680/380
	Waga netto/brutto	kg	17/20	18.5/22	18.5/22
	Średnica przewodu cieczowego	mm	6.35	6.35	6.35
	Średnica przewodu gazowego	mm	9.52	9.52	12.7
	Sterownik	opcja bez-przewodowa		YR-HBS01	YR-HBS01
opcja przewodowa			YR-E17	YR-E17	YR-E17
Maskownica	Typ	opcja	PB-620KB	PB-620KB	PB-620KB
	Wymiary bez opakowania (szer.x gł.x wys.)	mm	620/620/60	620/620/60	620/620/60
	Wymiary z opakowaniem (szer.x gł.x wys.)	mm	656/653/95	656/653/95	656/653/95
	Waga netto/brutto	kg	2.8/4.8	2.8/4.8	2.8/4.8

Jednostki kasetonowe CASSETTE o obwodowym przepływie powietrza



Sterowniki (opcja)



Sterowanie Wi-Fi
(opcja)

DRY

Funkcja
osuszania



Wbudowana
pompka skroplin



Regulacja żaluzji
w pionie



5-stopniowa
regulacja wentylatora

Model / Jednostka wewnętrzna			AB71S2SG1FA
Wartość nominalna	Chłodzenie	kW	7.1
	Grzanie	kW	8
Parametry elektryczne	Zasilanie	f/V/Hz	1/220-240/50/60
Osiągi	Przepływ powietrza (H/M/L)	m ³ /h	1260/1070/820/680
	Poziom mocy akustycznej (H/M/L)	dB(A)	55
	Poziom ciśnienia akustycznego (H/M/L)	dB(A)	36/33/29/26
Montaż	Wymiary bez opakowania (szer.x gł.x wys.)	mm	840/840/204
	Wymiary z opakowaniem (szer.x gł.x wys.)	mm	990/990/310
	Waga netto/brutto	kg	27/31
	Średnica przewodu cieczowego	mm	9.52
	Średnica przewodu gazowego	mm	15.88
	Sterownik	opcja bezprzewodowa	
opcja przewodowa			YR-E17
Maskownica	Typ	opcja	PB-950KB / PB-950MB (z czujnikiem)
	Wymiary bez opakowania (szer.x gł.x wys.)	mm	950/950/50
	Wymiary z opakowaniem (szer.x gł.x wys.)	mm	1000/1000/110
	Waga netto/brutto	kg	6.5/9

Tabele doboru

2U40S2SM1FA

Chłodzenie

Kombinacje	Kombinacje			Wydajność znamionowa (kW)			Całkowita moc chłodnicza (kW)			Pobór mocy (kW)			Całkowite natężenie prądu			EER	Klasa energetyczna	SEER(W/W)	Klasa energetyczna
	Jed. A	Jed. B	Jed. C	Jed. A	Jed. B	Jed. C	Dane min.	Dane znamion.	Dane max.	Dane min.	Dane znamion.	Dane max.	Dane min.	Dane znamion.	Dane max.	Wydajność znamionowa		Wydajność znamionowa	
1:2	20	20	----	1.90	1.90	----	1.10	3.80	4.60	0.29	0.94	1.50	1.2	4.3	6.8	4.04	A	6.20	A++
	20	25	----	1.75	2.05	----	1.10	3.80	4.60	0.30	0.94	1.54	1.3	4.3	7.0	4.04	A	6.20	A++
	20	35	----	1.55	2.35	----	1.10	3.90	4.70	0.30	0.97	1.57	1.3	4.5	7.1	4.03	A	6.20	A++
	25	25	----	2.00	2.00	----	1.10	4.00	4.70	0.30	0.99	1.57	1.3	4.5	7.1	4.04	A	6.20	A++
	25	35	----	2.00	2.00	----	1.10	4.00	4.80	0.30	1.02	1.65	1.3	4.5	7.4	3.92	A	6.20	A++

Grzanie

Kombinacje	Kombinacje			Wydajność znamionowa (kW)			Całkowita moc grzewcza (kW)			Pobór mocy (kW)			Całkowite natężenie prądu			COP	Klasa energetyczna	SCOP	Klasa energetyczna
	Jed. A	Jed. B	Jed. C	Jed. A	Jed. B	Jed. C	Dane min.	Dane znamion.	Dane max.	Dane min.	Dane znamion.	Dane max.	Dane min.	Dane znamion.	Dane max.	Wydajność znamionowa		Wydajność znamionowa	
1:2	20	20	----	2.10	2.10	----	1.80	4.20	4.80	0.38	1.07	1.85	1.7	4.9	8.4	3.93	A	4.00	A+
	20	25	----	1.90	2.30	----	1.80	4.20	4.90	0.38	1.06	1.88	1.7	4.9	8.6	3.96	A	4.00	A+
	20	35	----	1.80	2.60	----	1.80	4.40	5.00	0.38	1.12	1.88	1.7	5.1	8.6	3.93	A	4.00	A+
	25	25	----	2.20	2.20	----	1.80	4.40	5.00	0.38	1.10	1.89	1.7	5.0	8.6	4.00	A	4.00	A+
	25	35	----	2.00	2.40	----	1.80	4.40	5.20	0.38	1.08	1.95	1.7	4.8	8.7	4.07	A	4.00	A+

Tabele doboru

2U50S2SM1FA

Chłodzenie

Kombinacje	Kombinacje			Wydajność znamionowa (kW)			Całkowita moc chłodnicza (kW)			Pobór mocy (kW)			Całkowite natężenie prądu			EER	Klasa energetyczna	SEER(W/W)	Klasa energetyczna
	Jed. A	Jed. B	Jed. C	Jed. A	Jed. B	Jed. C	Dane min.	Dane znamion.	Dane max.	Dane min.	Dane znamion.	Dane max.	Dane min.	Dane znamion.	Dane max.	Wydajność znamionowa		Wydajność znamionowa	
1:2	20	20	----	2.45	2.45	----	1.30	4.90	5.60	0.33	1.35	2.26	1.6	6.0	10.1	3.63	A	6.50	A++
	20	25	----	2.20	2.70	----	1.30	4.90	5.60	0.33	1.36	2.27	1.6	6.1	10.2	3.60	A	6.50	A++
	20	35	----	2.00	3.00	----	1.30	5.00	5.80	0.35	1.43	2.33	1.7	6.3	10.6	3.50	A	6.50	A++
	25	25	----	2.50	2.50	----	1.30	5.00	5.80	0.35	1.43	2.33	1.6	6.3	10.6	3.50	A	6.50	A++
	25	35	----	2.20	2.80	----	1.30	5.00	5.80	0.35	1.39	2.35	1.6	6.2	10.5	3.60	A	6.50	A++
	35	35		2.50	2.50		1.30	5.00	6.00	0.35	1.43	2.38	1.6	6.3	10.7	3.50	A	6.50	A++

Grzanie

Kombinacje	Kombinacje			Wydajność znamionowa (kW)			Całkowita moc grzewcza (kW)			Pobór mocy (kW)			Całkowite natężenie prądu			COP	Klasa energetyczna	SCOP	Klasa energetyczna
	Jed. A	Jed. B	Jed. C	Jed. A	Jed. B	Jed. C	Dane min.	Dane znamion.	Dane max.	Dane min.	Dane znamion.	Dane max.	Dane min.	Dane znamion.	Dane max.	Wydajność znamionowa		Wydajność znamionowa	
1:2	20	20	----	2.85	2.85	----	1.50	5.50	6.30	0.49	1.51	2.37	2.2	6.7	10.9	3.64	A	4.00	A+
	20	25	----	2.55	3.15	----	1.50	5.50	6.30	0.49	1.52	2.37	2.2	6.8	10.9	3.62	A	4.00	A+
	20	35	----	2.20	3.50	----	1.60	5.70	6.40	0.52	1.57	2.38	2.3	7.0	10.9	3.63	A	4.00	A+
	25	25	----	2.85	2.85	----	1.60	5.70	6.50	0.52	1.56	2.38	2.3	6.9	10.9	3.65	A	4.00	A+
	25	35	----	2.55	3.15	----	1.70	5.70	6.60	0.53	1.56	2.40	2.4	6.9	10.6	3.65	A	4.00	A+
	35	35		2.85	2.85		1.80	5.70	6.60	0.55	1.54	2.45	2.5	6.8	10.9	3.70	A	4.00	A+

Tabele doboru

3U55S2SR3FA

Chłodzenie

Kombinacje	Kombinacje			Wydajność znamionowa (kW)			Całkowita moc chłodnicza (kW)			Pobór mocy (kW)			Całkowite natężenie prądu			EER(W/W)	Klasa energetyczna	SEER(W/W)	Klasa energetyczna
	Jed. A	Jed. B	Jed. C	Jed. A	Jed. B	Jed. C	Dane min.	Dane znamion.	Dane max.	Dane min.	Dane znamion.	Dane max.	Dane min.	Dane znamion.	Dane max.	Wydajność znamionowa			
1:1	2.0	—	—	2.00	—	—	0.80	2.00	2.80	0.55	0.62	1.50	2.44	2.75	6.65	—	—	—	—
	2.5	—	—	2.60	—	—	0.80	2.60	3.90	0.55	0.78	1.65	2.44	3.46	7.32	—	—	—	—
	3.5	—	—	3.60	—	—	1.00	3.60	5.30	0.55	1.07	1.76	2.44	4.75	7.81	—	—	—	—
	4.2	—	—	4.40	—	—	1.30	4.40	5.00	0.55	1.28	2.15	2.44	5.68	9.54	—	—	—	—
	5.0	—	—	5.2	—	—	1.40	5.2	7.00	0.55	1.48	2.24	2.44	6.57	9.94	—	—	—	—
1:2	2.0	2.0	—	2.00	2.00	—	1.60	4.00	5.60	0.55	1.18	2.50	2.44	5.24	11.09	3.39	A	6.60	A++
	2.0	2.5	—	2.00	2.60	—	1.80	4.60	6.70	0.55	1.32	2.50	2.44	5.86	11.09	3.48	A	6.70	A++
	2.0	3.5	—	1.96	3.54	—	2.10	5.50	7.00	0.55	1.55	2.50	2.44	6.88	11.09	3.55	A	6.80	A++
	2.0	4.2	—	1.72	3.78	—	2.10	5.50	7.00	0.55	1.54	2.50	2.44	6.83	11.09	3.57	A	6.80	A++
	2.0	5.0	—	1.53	3.97	—	2.10	5.50	7.00	0.55	1.54	2.50	2.44	6.83	11.09	3.57	A	6.80	A++
	2.5	2.5	—	2.60	2.60	—	2.00	5.20	7.00	0.55	1.49	2.50	2.44	6.61	11.09	3.49	A	6.80	A++
	2.5	3.5	—	2.18	3.02	—	2.10	5.20	7.00	0.55	1.53	2.50	2.44	6.79	11.09	3.40	A	6.30	A++
	2.5	4.2	—	2.04	3.46	—	2.10	5.50	7.00	0.55	1.52	2.50	2.44	6.74	11.09	3.62	A	6.80	A++
	2.5	5.0	—	1.83	3.67	—	2.10	5.50	7.00	0.55	1.50	2.50	2.44	6.65	11.09	3.67	A	6.80	A++
	3.5	3.5	—	2.75	2.75	—	2.10	5.50	7.00	0.55	1.50	2.50	2.44	6.65	11.09	3.67	A	6.80	A++
1:3	2.0	2.0	2.0	1.83	1.83	1.83	2.10	5.50	7.00	0.55	1.45	2.50	2.44	6.43	11.09	3.79	A	7.20	A++
	2.0	2.0	2.5	1.67	1.67	2.17	2.10	5.50	7.00	0.55	1.45	2.50	2.44	6.43	11.09	3.79	A	7.20	A++
	2.0	2.0	3.5	1.45	1.45	2.61	2.10	5.50	7.00	0.55	1.43	2.50	2.44	6.34	11.09	3.85	A	7.30	A++
	2.0	2.5	2.5	1.53	1.99	1.99	2.10	5.50	7.00	0.55	1.43	2.50	2.44	6.34	11.09	3.85	A	7.40	A++
	2.0	2.5	3.5	1.34	1.74	2.41	2.10	5.50	7.00	0.55	1.42	2.50	2.44	6.30	11.09	3.87	A	7.40	A++
	2.5	2.5	2.5	1.83	1.83	1.83	2.10	5.50	7.00	0.55	1.37	2.50	2.44	6.08	11.09	4.01	A	7.50	A++

Grzanie

Kombinacje	Kombinacje			Wydajność znamionowa (kW)			Całkowita moc grzewcza (kW)			Pobór mocy (kW)			Całkowite natężenie prądu			COP	Klasa energetyczna	SCOP	Klasa energetyczna
	Jed. A	Jed. B	Jed. C	Jed. A	Jed. B	Jed. C	Dane min.	Dane znamion.	Dane max.	Dane min.	Dane znamion.	Dane max.	Dane min.	Dane znamion.	Dane max.	Wydajność znamionowa			
1:1	2.0	—	—	2.30	—	—	0.80	2.30	4.00	0.55	0.63	1.80	2.44	2.80	7.99	—	—	—	—
	2.5	—	—	3.60	—	—	0.80	3.60	6.00	0.55	0.98	1.90	2.44	4.35	8.43	—	—	—	—
	3.5	—	—	4.50	—	—	1.00	4.50	6.00	0.55	1.20	2.00	2.44	5.32	8.87	—	—	—	—
	4.2	—	—	5.40	—	—	1.50	5.40	6.00	0.55	1.40	2.00	2.44	6.21	8.87	—	—	—	—
	5.0	—	—	6.00	—	—	1.50	6.00	7.60	0.55	1.55	2.20	2.44	6.88	9.76	—	—	—	—
1:2	2.0	2.0	—	2.30	2.30	—	1.20	4.60	7.60	0.55	1.25	2.10	2.44	5.55	9.32	3.68	A	3.70	A
	2.0	2.5	—	2.30	3.60	—	1.20	5.90	7.60	0.55	1.54	2.10	2.44	6.83	9.32	3.83	A	3.75	A
	2.0	3.5	—	2.30	4.50	—	1.20	6.80	7.60	0.55	1.72	2.10	2.44	7.63	9.32	3.95	A	3.75	A
	2.0	4.2	—	2.03	4.77	—	1.70	6.80	7.60	0.55	1.70	2.10	2.44	7.54	9.32	4.00	A	3.75	A
	2.0	5.0	—	1.88	4.92	—	1.70	6.80	7.60	0.55	1.70	2.10	2.44	7.54	9.32	4.00	A	3.75	A
	2.5	2.5	—	3.40	3.40	—	1.70	6.80	7.60	0.55	1.68	2.20	2.44	7.45	9.76	4.05	A	3.80	A
	2.5	3.5	—	2.89	3.61	—	1.70	6.50	7.60	0.55	1.68	2.20	2.44	7.45	9.76	3.87	A	3.80	A
	2.5	4.2	—	2.72	4.08	—	1.70	6.80	7.60	0.55	1.66	2.20	2.44	7.36	9.76	4.10	A	3.80	A
	2.5	5.0	—	2.55	4.25	—	1.70	6.80	7.60	0.55	1.66	2.20	2.44	7.36	9.76	4.10	A	3.85	A
	3.5	3.5	—	3.40	3.40	—	1.70	6.80	7.60	0.55	1.66	2.20	2.44	7.36	9.76	4.10	A	3.85	A
1:3	2.0	2.0	2.0	2.27	2.27	2.27	1.70	6.80	7.60	0.55	1.64	2.20	2.44	7.28	9.76	4.15	A	3.90	A
	2.0	2.0	2.5	1.91	1.91	2.99	1.70	6.80	7.60	0.55	1.63	2.20	2.44	7.23	9.76	4.17	A	3.90	A
	2.0	2.0	3.5	1.72	1.72	3.36	1.70	6.80	7.60	0.55	1.63	2.20	2.44	7.23	9.76	4.17	A	3.90	A
	2.0	2.5	2.5	1.65	2.58	2.58	1.70	6.80	7.60	0.55	1.62	2.20	2.44	7.19	9.76	4.20	A	3.95	A
	2.0	2.5	3.5	1.50	2.35	2.94	1.70	6.80	7.60	0.55	1.62	2.20	2.44	7.19	9.76	4.20	A	3.95	A
	2.5	2.5	2.5	2.27	2.27	2.27	1.70	6.80	7.60	0.55	1.55	2.20	2.44	6.88	9.76	4.39	A	4.00	A+

Tabele doboru

4U75S2SR3FA

Grzanie

Kombinacje	Kombinacje				Wydajność znamionowa (kW)				Całkowita moc grzewcza (kW)			Pobór mocy (kW)			Całkowite natężenie prądu			COP	Klasa energetyczna	SCOP	Klasa energetyczna
	Jed. A	Jed. B	Jed. C	Jed. D	Jed. A	Jed. B	Jed. C	Jed. D	Dane min.	Dane znamion.	Dane max.	Dane min.	Dane znamion.	Dane max.	Dane min.	Dane znamion.	Dane max.				
	1:1	2.0	—	—	—	2.30	—	—	—	0.80	2.30	4.00	0.55	0.63	1.50	2.44	2.80	6.65	—	—	—
1:2	2.0	2.0	—	—	2.30	2.30	—	—	2.80	4.60	8.00	0.55	1.25	2.90	2.44	5.55	12.87	3.68	A	3.75	A
1:3	2.0	2.0	2.0	—	2.30	2.30	2.30	—	3.10	6.90	9.50	0.55	1.85	3.10	2.44	8.21	13.75	3.73	A	3.80	A
1:4	2.0	2.0	2.0	2.0	2.15	2.15	2.15	2.15	3.10	8.60	10.00	0.55	2.25	3.10	2.44	9.98	13.75	3.82	A	3.85	A

Multi Split R32

Tabele doboru

5U105S2SR3FA

 Chłodzenie

Kombinacje	Kombinacje					Wydajność znamionowa (kW)					Całkowita moc chłodnicza (kW)			Pobór mocy (kW)			Całkowite natężenie prądu			EER (W/W)	Klasa energetyczna	SEER (W/W)	Klasa energetyczna
	Jed. A	Jed. B	Jed. C	Jed. D	Jed. E	Jed. A	Jed. B	Jed. C	Jed. D	Jed. E	Dane min.	Dane znamion.	Dane max.	Dane min.	Dane znamion.	Dane max.	Dane min.	Dane znamion.	Dane max.	Wydajność znamionowa			
	1:1	2.0	—	—	—	—	2.00	—	—	—	—	0.80	2.00	2.80	0.55	0.76	1.30	2.44	3.37	5.77			
1:2	2.0	2.0	—	—	—	2.00	2.00	—	—	—	2.50	4.00	5.60	0.55	1.50	3.60	2.44	6.65	15.97	—	—	—	
1:3	2.0	2.0	2.0	—	—	2.00	2.00	2.60	—	—	3.00	6.60	9.50	0.55	2.40	3.80	2.44	10.65	16.86	2.75	D	6.70	















R410A SPLIT

Urządzenia komercyjne 16kW-25kW

- 110 Dostępne modele
- 111 Tabela korzyści
- 112 Klimatyzatory kasetonowe CASSETTE
o 4-stronnym przepływie powietrza
- 114 Klimatyzatory przysufitowo-przypodłogowe
CONVERTIBLE
- 118 Klimatyzatory kanałowe DUCT
o wysokim sprężu (150Pa)
- 122 Klimatyzatory kolumnowe CABINET
- 126 Wymiary

Dostępne modele

R410A Split

Typ	kW	Sterownik	16	20	25
Jednostki zewnętrzne			 1U60IS1ERB(S)	 1UH200W1ERK	 1UH250W1ERK
Klimatyzatory kasetonowe CASSETTE o 4-stronnym przepływie powietrza		 YR-HD	 AB60ES2ERA(S)		
Klimatyzatory przysufitowo-przypodłogowe CONVERTIBLE		 YR-HD	 AC60FS1ERA(S)		
Klimatyzatory kanałowe DUCT o wysokim sprężu (150Pa)		 YR-E17	 AD60HS1ERA(S)	 ADH200H1ERG	 ADH250H1ERG
Klimatyzatory kolumnowe CABINET		 YR-E17	 AP60KS1ERA(S)		

Tabele korzyści

R410A Split

		ZDROWIE / KOMFORT											INTELI- GEN- TNE STERO- WANIE	
Typoszereg	Wydajność	7	8	9	11	13	14	16	17	18	20	22	25	29
		DRY							3 min				WIFI	
Klimatyzatory kasetonowe CASSETTE o 4-stronnym przepływie powietrza	14.0	●				●	●	●	●	●	●	●	○	○
Klimatyzatory przysufitowo-przypodłogowe CONVERTIBLE	14.0	●				●	●	●	●	●	●	●	○	○
Klimatyzatory kanałowe DUCT o wysokim sprężu (150Pa)	14.0	●				●	●	●	●	●	●	●	○	○
	20.0	●				●	●	●	●	●	●	●	○	○
	25.0	●				●	●	●	●	●	●	●	○	○
Klimatyzatory kolumnowe CABINET	14.0	●	●	●	●	●	●	●	●	●	●	●	○	○

		WYGODA									INNE					
Typoszereg	Wydajność	32	34	35	36	28	40	41	42	43	46	48	49	50	51	
Klimatyzatory kasetonowe CASSETTE o 4-stronnym przepływie powietrza	14.0	●		●	●	●	●	●	●	●	●	●		●	●	
Klimatyzatory przysufitowo-przypodłogowe CONVERTIBLE	14.0	●		●	●	●	●	●	●	●	●	●		●	●	
Klimatyzatory kanałowe DUCT o wysokim sprężu (150Pa)	14.0	●		●		●	●	●	●	●	●	●		●	●	
	20.0	●		●		●	●	●	●	●	●	●		●	●	
	25.0	●		●		●	●	●	●	●	●	●		●	●	
Klimatyzatory kolumnowe CABINET	14.0	●	●			●	●	●	●	●	●	●	●	●	●	

● – Standard ○ – Opcja



Rozgałęźnik

W celu lepszej dystrybucji powietrza istnieje możliwość zastosowania rozgałęźnika.



Wbudowana pompka skroplin

Urządzenia posiadają wbudowaną pompkę skroplin o wysokiej zdolności podnoszenia, co pozwala na łatwe projektowanie instalacji.



5-cio stopniowa regulacja wentylatora

Komfortowy przepływ powietrza w każdych warunkach, regulowany za pomocą pilota w 5 trybach prędkości wentylatora: bardzo silny, silny, średni, słaby i cichy.

CASSETTE



Sterownik (opcja)



Sterownik (standard)



DRY

Funkcja osuszania



5-stopniowa regulacja wentylatora



Sterowanie Wi-Fi (opcja)



Grzanie przy -15°C



Regulacja żaluzji w pionie



Wbudowana pompka skroplin

Model			Jedn. wewnętrzna	AB60ES2ERA(S)	
			Jedn. zewnętrzna	1U60S1ERB(S)	
Wartość nominalna	Wydajność	Chłodzenie	Btu/h (nom.)	46400	
			kW nom. (min.-max.)	15.5(4.0-16.0)	
		Grzanie	Btu/h (nom.)	49450	
			kW nom. (min.-max.)	16.5(4.0-18.0)	
	Pobór mocy	Chłodzenie	kW nom. (min.-max.)	4.50(2.0-6.0)	
Grzanie		kW nom. (min.-max.)	4.25(2.0-6.0)		
EER/COP			3.02/3.41		
Wartość sezonowa	SEER/SCOP			5.1/3.4	
	Klasa energetyczna (chłodzenie/grzanie)			/	
	Roczne zużycie energii (chłodzenie)			kW	/
	Roczne zużycie energii (grzanie)			kW	/
Jednostka wewnętrzna					
Parametry elektryczne		Zasilanie	f/V/Hz	1/220-230/50/60	
Osiągi	Przepływ powietrza (H/M/L)		m ³ /h	1650/1400/1300	
	Poziom mocy akustycznej (H/M/L)		dB(A)	65	
	Poziom ciśnienia akustycznego (H/M/L)		dB(A)	49/47/44	
Montaż	Wymiary bez opakowania (szer.x gł.x wys.)		mm	840/840/290	
	Wymiary z opakowaniem (szer.x gł.x wys.)		mm	933/923/395	
	Waga netto/brutto		kg	31/37	
	Sterownik			standard opcja YR-HD YR-E17	
Maskownica	Typ		standard	PB-950B	
	Wymiary bez opakowania (szer.x gł.x wys.)		mm	950/950/60	
	Wymiary z opakowaniem (szer.x gł.x wys.)		mm	985/985/115	
	Waga netto/brutto		kg	6.0/7.5	
Jednostka zewnętrzna					
Parametry elektryczne		Zasilanie	f/V/Hz	3/380-400/50/60	
Osiągi	Przepływ powietrza (H)		m ³ /h	6000	
	Poziom mocy akustycznej		dB(A)	73	
	Poziom ciśnienia akustycznego		dB(A)	60	
Montaż	Wymiary bez opakowania (szer.x gł.x wys.)		mm	948/340/1250	
	Wymiary z opakowaniem (szer.x gł.x wys.)		mm	1095/410/1400	
	Waga netto/brutto		kg	91/101	
	Typ sprężarki			Podwójna rotacyjna	
	Czynnik chłodniczy			R410A	
	GWP			2088	
	Średnica przewodu cieczowego		mm	9.52	
	Średnica przewodu gazowego		mm	19.05	
	Całkowita długość rurociągu (max)		m	50	
	Maksymalna różnica poziomów		m	30	
	Napełnienie czynnikiem		kg	3.3	
	Całkowita dł. rurociągu bez napełniania czynnika		m	20	
	Ilość dodatkowego czynnika na metr rurociągu		g/m	45	
Warunki robocze	Chłodzenie (min. - max.)		°C	10-46	
	Temperatura pracy z grzałką sprężarki		°C	/	
	Grzanie (min.-max.)		°C	-15-24	



Silnik wentylatora DC

W porównaniu z konwencjonalnym silnikiem wentylatora AC, silnik DC gwarantuje wydajną pracę. Moc silnika zredukowana o 50% z tą samą mocą wyjściową.



Sterowanie Wi-Fi (opcja)

Sterowanie systemem klimatyzacji przy użyciu smartfona lub tabletu połączonych z Internetem.



Łatwy montaż

Jednostka wewnętrzna może być instalowana w zależności od potrzeb przy podłodze albo pod sufitem. Zapewniając ten sam poziom komfortu klimatyzator ma znacznie mniejsze wymagania dotyczące niezbędnej do zainstalowania przestrzeni, a jego serwis i montaż są znacznie wygodniejsze.

Komfort

Wlot świeżego powietrza (28k~60k)

Urządzenia posiadają możliwość doprowadzenia świeżego powietrza z zewnątrz do pomieszczenia. Pozwala to na osiągnięcie wysokiej jakości nawiewu.



Szerokokątny nawiew

100-stopniowy, szerokokątny nawiew w poziomie i 70-stopniowy nawiew w pionie zapewniają precyzyjną kontrolę nad przepływem powietrza. W równomierny sposób rozpraszają komfortowe powietrze do każdego zakątka pomieszczenia.

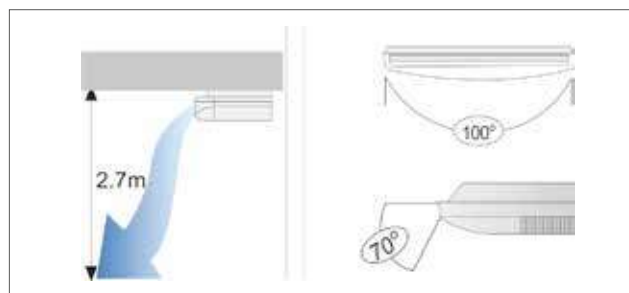

Wydajny filtr

Urządzenia są wyposażone w wydajny filtr oczyszczający powietrze w pomieszczeniu.



Wygoda

Łatwe czyszczenie filtra

Wyciągnięcie filtra i przeprowadzenie czynności czyszczących nie wymaga demontażu urządzenia lub zdejmowania kratki wylotu powietrza.

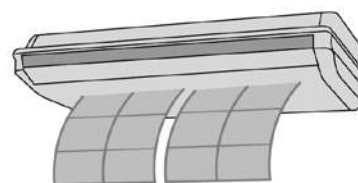

Modele AC28-AC60

Kontrola przepływu powietrza

W celu utrzymania jednolitej temperatury w pomieszczeniu urządzenia posiadają 2 silniki, które automatycznie dostosowują natężenie przepływu powietrza.

Przepływ powietrza posiada 5-stopniową regulację w pionie i poziomie.

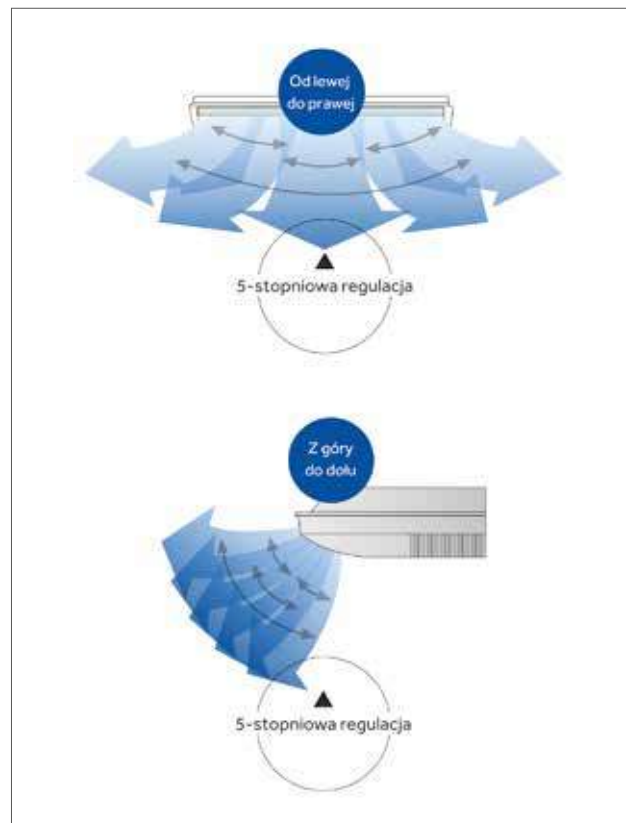

CONVERTIBLE



Sterownik (standard)



Sterownik (opcja)



Sterowanie Wi-Fi (opcja)

DRY

Funkcja osuszania



Grzanie przy -15°C



Tryb Quiet



Silnik wentylatora DC

Model	Jednostka wewnętrzna Jednostka zewnętrzna			AC60FS1ERA(S)
				1U60IS1ER B(S)
Wartość nominalna	Wydajność	Chłodzenie	Btu/h (nom.)	52900
			kW nom. (min.-max.)	15.5(4.0-16)
		Grzanie	Btu/h (nom.)	56300
			kW nom. (min.-max.)	16.5(4.0-18.0)
	Pobór mocy	Chłodzenie	kW nom. (min.-max.)	5.13(2.0-6.5)
Grzanie		kW nom. (min.-max.)	4.83(2.0-6.5)	
	EER/COP			3.02/3.42
Wartość sezonowa	SEER/SCOP			/
	Klasa energetyczna (chłodzenie/grzanie)			/
	Roczne zużycie energii (chłodzenie)			kW
	Roczne zużycie energii (grzanie)			kW
Jednostka wewnętrzna				
Parametry elektryczne	Zasilanie	f/V/Hz	1/220-230/50/60	
Osiągi	Przepływ powietrza (H/M/L)		m³/h	
	Poziom mocy akustycznej (H/M/L)		dB(A)	
	Poziom ciśnienia akustycznego (H/M/L)		dB(A)	
Montaż	Wymiary bez opakowania (szer.x gł.x wys.)		mm	
	Wymiary z opakowaniem (szer.x gł.x wys.)		mm	
	Waga netto/brutto		kg	
	Sterownik		standard opcja	
Jednostka zewnętrzna				
Parametry elektryczne	Zasilanie	f/V/Hz	3/380-400/50/60	
Osiągi	Przepływ powietrza (H)		m³/h	
	Poziom mocy akustycznej		dB(A)	
	Poziom ciśnienia akustycznego		dB(A)	
Montaż	Wymiary bez opakowania (szer.x gł.x wys.)		mm	
	Wymiary z opakowaniem (szer.x gł.x wys.)		mm	
	Waga netto/brutto		kg	
	Typ sprężarki		Podwójna rotacyjna	
	Czynnik chłodniczy		R410A	
	GWP		2088	
	Średnica przewodu cieczowego		mm	
	Średnica przewodu gazowego		mm	
	Całkowita długość rurociągu (max)		m	
	Maksymalna różnica poziomów		m	
	Napętnienie czynnikiem		kg	
	Całkowita dł. rurociągu bez napętniania czynnika		m	
	Ilość dodatkowego czynnika na metr rurociągu		g/m	
Warunki robocze	Chłodzenie (min. - max.)		°C	
	Temperatura pracy z grzałką sprężarki		°C	
	Grzanie (min. -max.)		°C	





Spręż dyspozycyjny: 150Pa

Urządzenia osiągają spręż dyspozycyjny 150Pa co pozwala na zaprojektowanie kanału o długości nawet 14 metrów.



Łatwy montaż

Ilość wylotów powietrza i ich pozycja może być dopasowana w zależności od możliwości montażowych, temperatury lub przeznaczenia pomieszczenia.



Silnik wentylatora DC

W porównaniu z konwencjonalnym silnikiem wentylatora AC, silnik DC gwarantuje wydajną pracę. Moc silnika zredukowana o 50% z tą samą mocą wyjściową.

DUCT



Sterownik (opcja)



Sterownik (standard)



WiFi
Sterowanie Wi-Fi (opcja)

DRY
Funkcja osuszania

Ciepły start

Regulator czasowy 24h

Model			Jedn. wewnętrzna	AD60HS1ERA(S)
			Jedn. zewnętrzna	1U60S1ERB(S)
Wartość nominalna	Wydajność	Chłodzenie	Btu/h (nom.)	52900
			kW nom. (min.-max.)	15.5(4.0-16.0)
		Grzanie	Btu/h (nom.)	56300
			kW nom. (min.-max.)	16.5(4.0-18.0)
	Pobór mocy	Chłodzenie	kW nom. (min.-max.)	5.13(2.0-6.5)
		Grzanie	kW nom. (min.-max.)	4.57(2.0-6.5)
Wartość sezonowa	EER/SCOP			3.02/3.61
	Klasa energetyczna (chłodzenie/grzanie)			/
	Roczne zużycie energii (chłodzenie)		kW	/
	Roczne zużycie energii (grzanie)		kW	/
Jednostka wewnętrzna				
Parametry elektryczne	Zasilanie	f/V/Hz	1/220-230/50/60	
Osiągi	Przepływ powietrza (H/M/L)	m ³ /h	2580/2070/1560	
	Zewnętrzne ciśnienie statyczne	Pa	50-150	
	Poziom mocy akustycznej (H/M/L)	dB(A)	65	
Montaż	Poziom ciśnienia akust. (H/M/L)	dB(A)	45/41/37	
	Wymiary bez opak. (szer.x gł.x wys.)	mm	1197/830/360	
	Wymiary z opak. (szer.x gł.x wys.)	mm	1378/938/405	
	Waga netto/brutto	kg	68/75	
	Sterownik		standard	YR-E17
		opcja	Proszę się odnieść do tabeli sterowników katalogu	
Jednostka zewnętrzna				
Parametry elektryczne	Zasilanie	f/V/Hz	3/380-400/50/60	
Osiągi	Przepływ powietrza (H)	m ³ /h	6500	
	Poziom mocy akustycznej	dB(A)	74	
	Poziom ciśnienia akustycznego	dB(A)	61	
Montaż	Wymiary bez opakowania (szer.x gł.x wys.)	mm	948/340/1250	
	Wymiary z opakowaniem (szer.x gł.x wys.)	mm	1095/410/1400	
	Waga netto/brutto	kg	96/106	
	Typ sprężarki		Podwójna rotacyjna	
	Czynnik chłodniczy		R410A	
	GWP		2088	
	Średnica przewodu cieczowego	mm	9.52	
	Średnica przewodu gazowego	mm	19.05	
	Całkowita długość rurociągu (max)	m	50	
	Maksymalna różnica poziomów	m	30	
	Napełnienie czynnikiem	kg	3.3	
	Całkowita dł. rurociągu bez napełniania czynnika	m	20	
Ilość dodatkowego czynnika na metr rurociągu	g/m	45		
Warunki robocze	Chłodzenie (min. - max.)	°C	-25-46	
	Temperatura pracy z grzałką sprężarki	°C	-25-46	
	Grzanie (min.-max.)	°C	-15-24	

DUCT



Sterownik (standard)

Sterownik (opcja)



Sterowanie Wi-Fi (opcja)

DRY

Funkcja osuszania



Ciepły start



Regulator czasowy 24h

Model	Jednostka wewnętrzna Jednostka zewnętrzna		ADH200H1ERG	ADH250H1ERG	
			1UH200W1ERK	1UH250W1ERK	
Wartość nominalna	Wydajność	Chłodzenie	Btu/h (nom.) kW nom. (min.-max.)	69946 20.5(6.2-23.5)	81800 24(7.2-26.5)
		Grzanie	Btu/h (nom.) kW nom. (min.-max.)	77793 22.8(7.2-24.8)	91400 26.8(8.2-28.8)
	Pobór mocy	Chłodzenie	kW nom. (min.-max.)	6.1(2.5-8.5)	7.47(3.5-9.5)
		Grzanie	kW nom. (min.-max.)	6.0(2.5-8.5)	7.18(3.5-9.5)
	EER		3.36	3.21	
	COP		3.8	3.73	
Wartość sezonowa	SEER/SCOP		6.1/4	6.1/4	
	Klasa energetyczna (chłodzenie/grzanie)		/	/	
	Roczne zużycie energii (chłodzenie)		kW	/	
	Roczne zużycie energii (grzanie)		kW	/	
Jednostka wewnętrzna					
Parametry elektryczne	Zasilanie	f/V/Hz	1/220-240/50/60	1/220-240/50/60	
Osiągi	Przepływ powietrza (H/M/L)	m³/h	4320/3780/3420/3060	5040/4500/3960/3600	
	Zewnętrzne ciśnienie statyczne	Pa	40/72/100/120/150/180/210/230/250/300	40/72/100/120/150/180/210/230/250/300	
	Poziom mocy akustycznej (H/M/L)	dB(A)	68	69	
	Poziom ciśnienia akust. (H/M/L)	dB(A)	54/50/45	55/51/47	
	Montaż	Wymiary bez opak. (szer.x gł.x wys.)	mm	1330/895/500	1330/895/500
Wymiary z opak. (szer.x gł.x wys.)		mm	1510/1037/568	1510/1037/568	
Waga netto/brutto		kg	96/125	96/125	
Sterownik		standard opcja	YR-E17 YR-HBS01	YR-E17 YR-HBS01	
Jednostka zewnętrzna					
Parametry elektryczne	Zasilanie	f/V/Hz	3/380-415/50/60	3/380-415/50/60	
Osiągi	Przepływ powietrza (H)	m³/h	10400	10000	
	Poziom mocy akustycznej	dB(A)	75	75	
	Poziom ciśnienia akustycznego	dB(A)	58	58	
Montaż	Wymiary bez opakowania (szer.x gł.x wys.)	mm	1636/1050/400	1636/1050/400	
	Wymiary z opakowaniem (szer.x gł.x wys.)	mm	1795/1150/510	1795/1150/510	
	Waga netto/brutto	kg	160/175	160/175	
	Typ sprężarki		Podwójna rotacyjna	Podwójna rotacyjna	
	Czynnik chłodniczy		R410A	R410A	
	GWP		2088	2088	
	Średnica przewodu cieczowego	mm	12.7	12.7	
	Średnica przewodu gazowego	mm	19.1	22.2	
	Całkowita długość rurociągu (max)	m	75	75	
	Maksymalna różnica poziomów	m	50	50	
	Napełnienie czynnikiem	kg	6.1	6.1	
	Całkowita dł. rurociągu bez napełniania czynnika	m	30	30	
	Ilość dodatkowego czynnika na metr rurociągu	g/m	45	45	
Warunki robocze	Chłodzenie (min.-max.)	°C	-15-52	-15-52	
	Grzanie (min.-max.)	°C	-20-24	-20-24	





Czytelny wyświetlacz

Urządzenia posiadają czytelny panel wyświetlający parametry pracy klimatyzatora, między innymi temperaturę, prędkość wentylatora i tryb pracy.



Dostarczanie powietrza na duże odległości

Jednostka wewnętrzna została ulepszona dzięki zastosowaniu optymalizacji silnika, wentylatora i przewodów powietrznych tak, aby dostarczać strumień powietrza na duże odległości, nawet 20 m.



Silnik wentylatora DC

W porównaniu z konwencjonalnym silnikiem wentylatora AC, silnik DC gwarantuje wydajną pracę. Moc silnika zredukowana o 50% z tą samą mocą wyjściową.

Komfort

Dostarczanie nawiewu na duże odległości

Urządzenia mogą dostarczać nawiew na duże odległości, nawet 15 metrów. Nawiew kierowany na dużą odległość szczególnie sprawdza się w dużych pomieszczeniach.



Szerokokątny nawiew

160-stopniowy, szerokokątny nawiew w poziomie i 70-stopniowy nawiew w pionie zapewniają precyzyjną kontrolę nad przepływem powietrza. W równomierny sposób rozprawdzają komfortowe powietrze do każdego zakątka pomieszczenia.

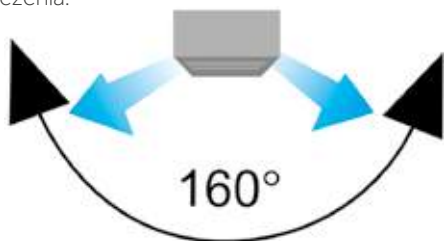

Przepływ powietrza 3D

Urządzenia posiadają podwójny silnik, który jest odpowiedzialny za kierowanie przepływu powietrza w pionie i w poziomie.

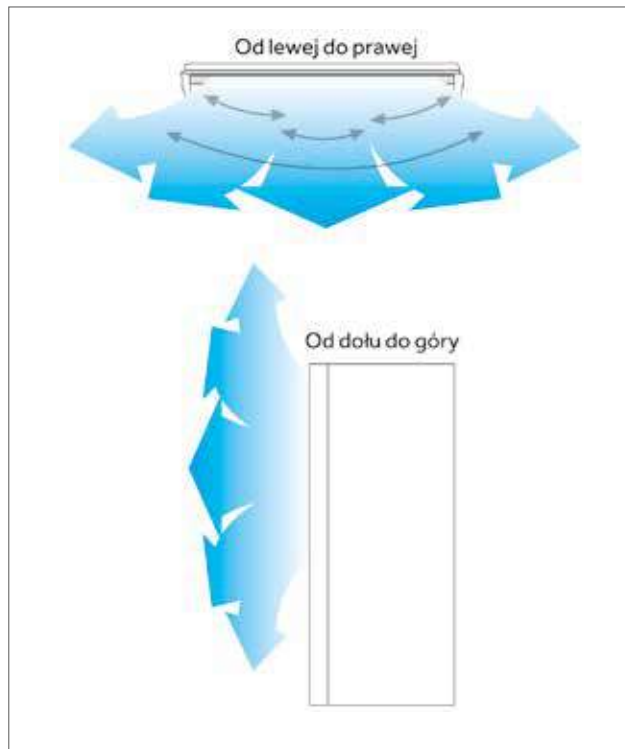

Zdrowie

Wydajny filtr oczyszczający powietrze

Urządzenia wyposażone są w filtr oczyszczający, który skutecznie zatrzymuje kurz i inne zabrudzenia.

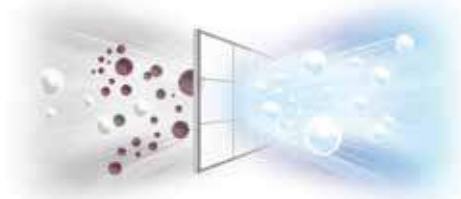

Niezawodność

Ochrona

System ma wiele funkcji zabezpieczających i pomagających osiągnąć niezawodne działanie, np. ochrona przed wysokim i niskim ciśnieniem oraz ochrona nad-prądowa.



Kontrola rodzicielska

Urządzenia posiadają funkcję Child Lock, która uniemożliwia zmianę ustawień za pomocą zdalnego sterownika oraz panelu sterującego na klimatyzatorze.



CABINET



Sterownik (standard)



Sterowanie Wi-Fi (opcja)

DRY

Funkcja osuszania



Dostarczanie powietrza na duże odległości



Ciepły start



Utrzymanie temperatury 10°C

Model	Jednostka wewnętrzna			AP60KS1ERA(S)
	Jednostka zewnętrzna			1U60IS1ERB(S)
Wartość nominalna	Wydajność	Chłodzenie	Btu/h (nom.)	52900
			kW nom. (min.-max.)	15.5(4.0-16.0)
		Grzanie	Btu/h (nom.)	56300
			kW nom. (min.-max.)	16.5(4.0-18.0)
	Pobór mocy	Chłodzenie	kW nom. (min.-max.)	5.13(2.0-6.5)
Grzanie		kW nom. (min.-max.)	5.14(2.0-6.5)	
	EER/COP			3.02/3.21
	SEER/SCOP			5.1/3.4
Wartość sezonowa	Klasa energetyczna (chłodzenie/grzanie)			/
	Roczne zużycie energii (chłodzenie)			kW
	Roczne zużycie energii (grzanie)			kW
Jednostka wewnętrzna				AP60KS1ERA(S)
Parametry elektryczne	Zasilanie	f/V/Hz	1/220-230/50/60	
Osiągi	Przepływ powietrza (H/M/L)	m ³ /h	1750/1500/1350	
	Poziom mocy akustycznej (H/M/L)	dB(A)	69	
	Poziom ciśnienia akust. (H/M/L)	dB(A)	54/51/48	
Montaż	Wymiary bez opak. (szer.x gł.x wys.)	mm	1850/600/350	
	Wymiary z opak. (szer.x gł.x wys.)	mm	1986/691/415	
	Waga netto/brutto	kg	57/65	
	Sterownik		standard	YR-HD
		opcja	Proszę się odnieść do tabeli sterowników katalogu	
Jednostka zewnętrzna				1U60IS1ERB(S)
Parametry elektryczne	Zasilanie	f/V/Hz	3/380-400/50/60	
Osiągi	Przepływ powietrza (H)	m ³ /h	6500	
	Poziom mocy akustycznej	dB(A)	74	
	Poziom ciśnienia akustycznego	dB(A)	61	
	Wymiary bez opakowania (szer.x gł.x wys.)	mm	948/340/1250	
Montaż	Wymiary z opakowaniem (szer.x gł.x wys.)	mm	1095/410/1400	
	Waga netto/brutto	kg	96/106	
	Typ sprężarki		Podwójna rotacyjna	
	Czynnik chłodniczy		R410A	
	GWP		2088	
	Średnica przewodu cieczowego	mm	9.52	
	Średnica przewodu gazowego	mm	19.05	
	Całkowita długość rurociągu (max)	m	50	
	Maksymalna różnica poziomów	m	30	
	Napełnienie czynnikiem	kg	3.3	
	Całkowita dł. rurociągu bez napełniania czynnika	m	20	
Ilość dodatkowego czynnika na metr rurociągu	g/m	45		
Warunki robocze	Chłodzenie (min. - max.)	°C	-25-46	
	Temperatura pracy z grzałką sprężarki	°C	-25-46	
	Grzanie (min. -max.)	°C	-15-24	



JADE Plus

1U25JEJFRA - 1U35JEJFRA

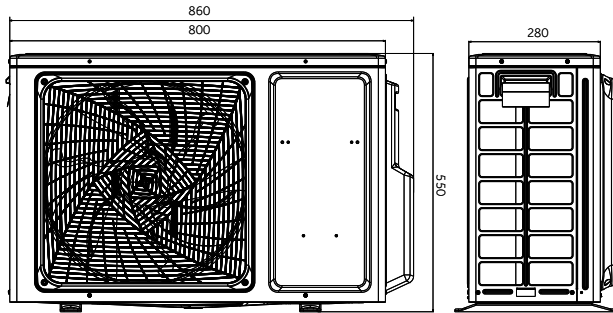

1U50REJFRA

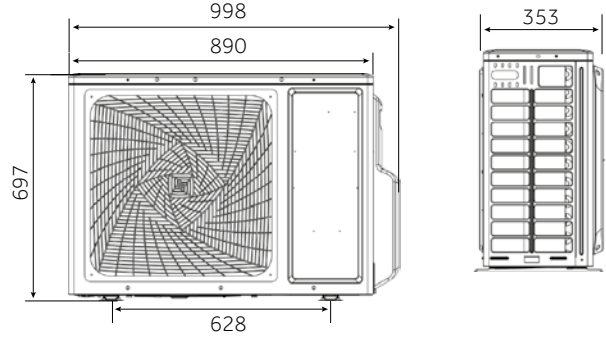

Dawn Plus

1U25S2PJ1FA - 1U35S2PJ1FA

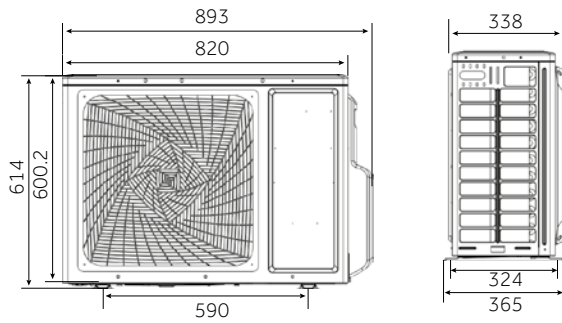

1U50S2PR1FA

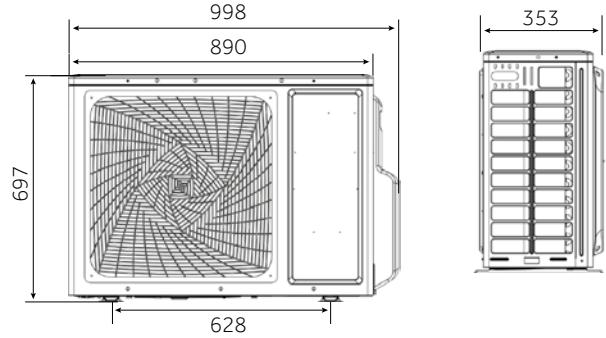

TUNDRA Plus

1U25BEFFRA

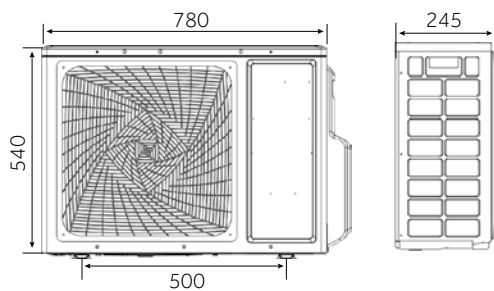

1U35MEEFRA - 1U50MEEFRA

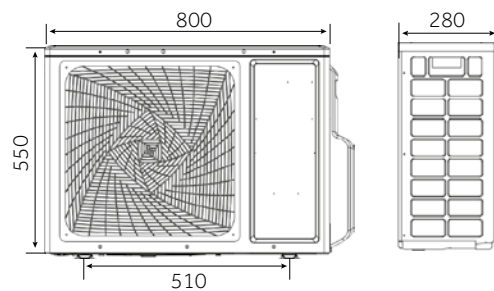

1U68REEFRA

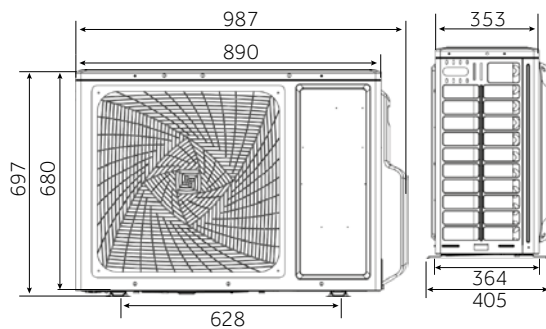

Super Match

1U25S2SM1FA - 1U35S2SM1FA

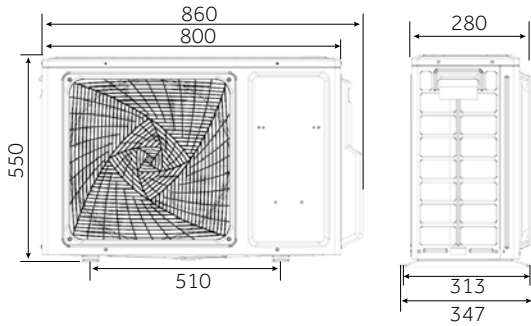

1U50S2SJ2FA

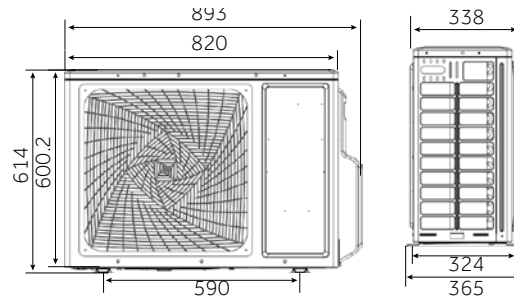

1UH071N1ERG

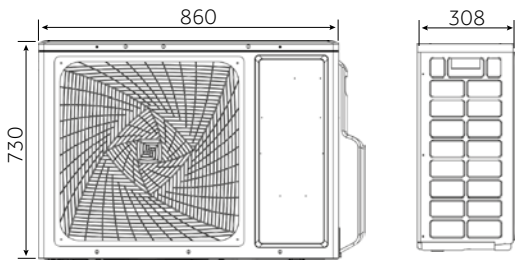

1U71S2SG1FA

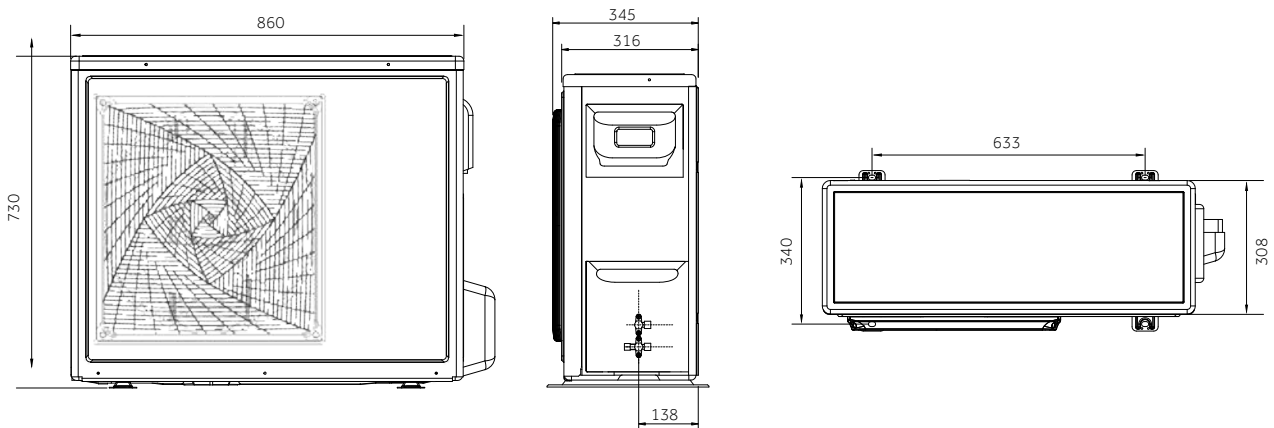

1U105S2SS1FA

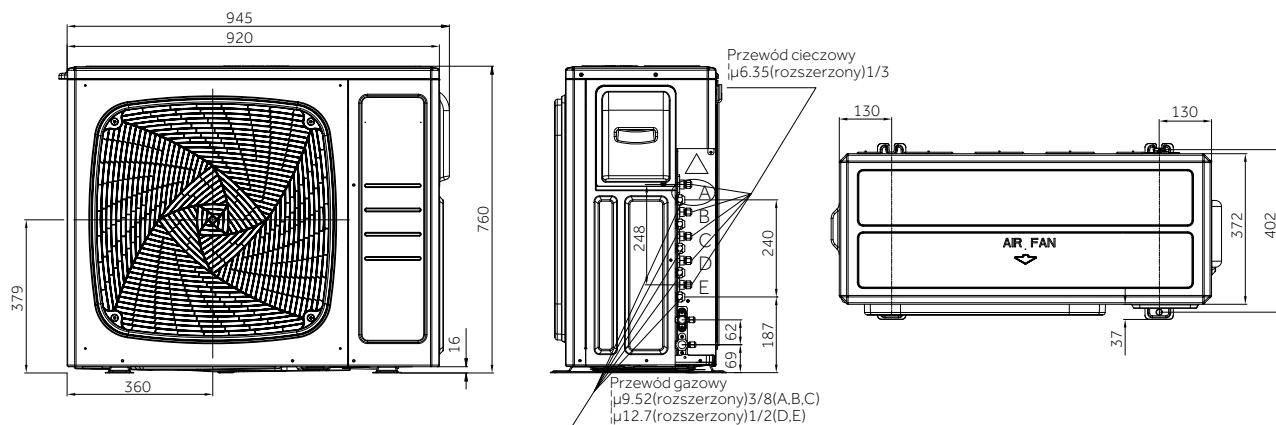

R32 SPLIT i MULTI SPLIT

Jednostki zewnętrzne

1U125S2SN1FA/1U125S2SN1FB

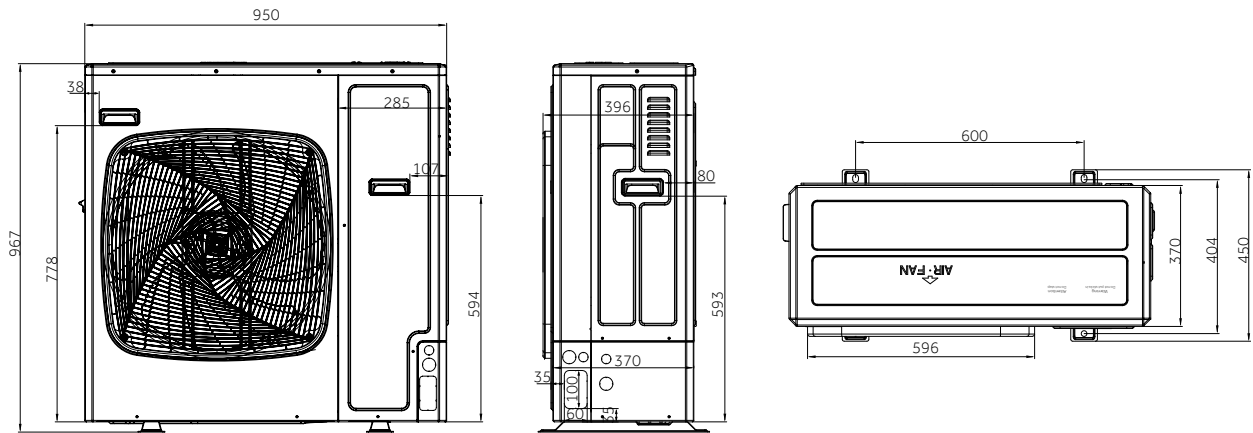

1U140S2SP1FA/1U140S2SP1FB

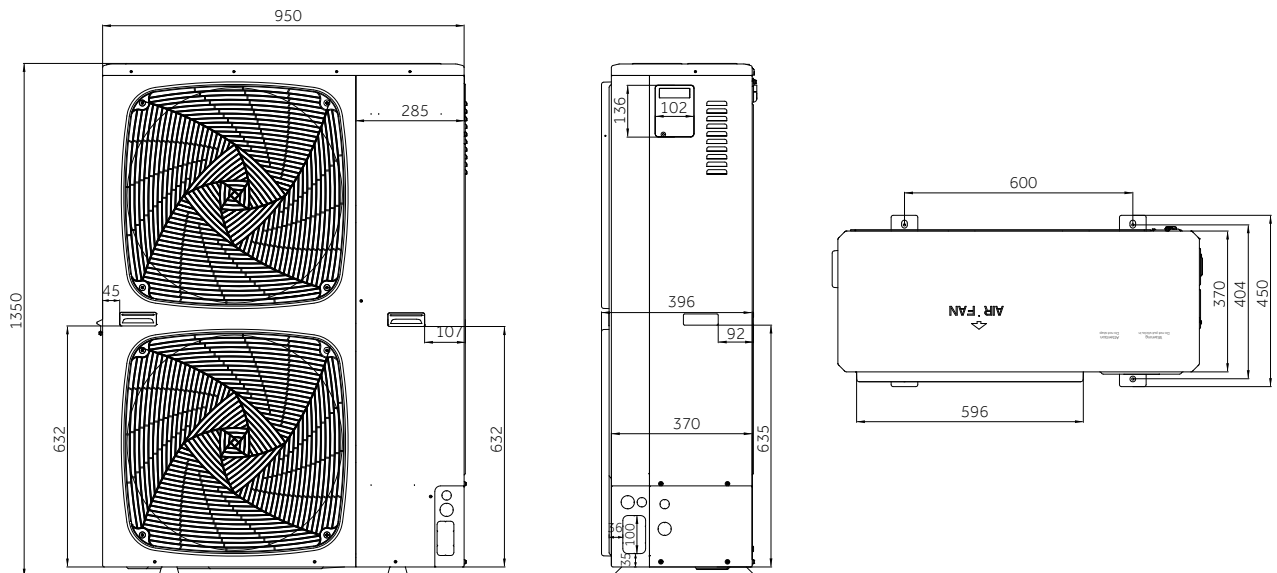

Multi Split

2U40S2SM1FA

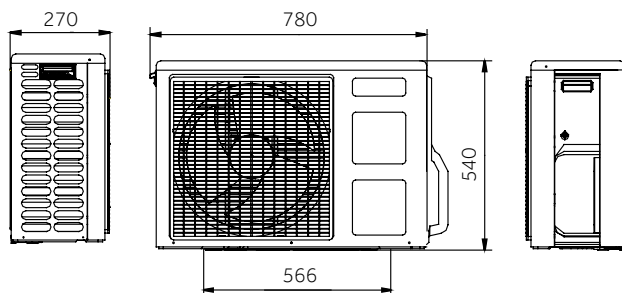

2U50S2SM1FA

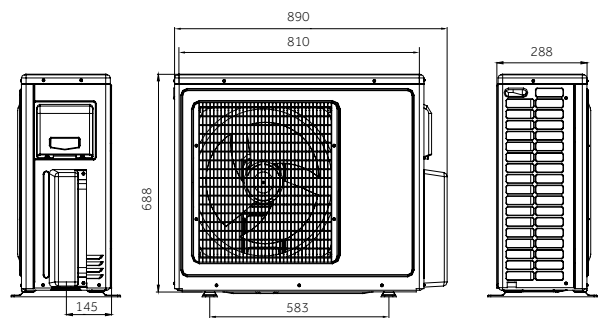

3U55S2SR3FA/3U70S2SR3FA

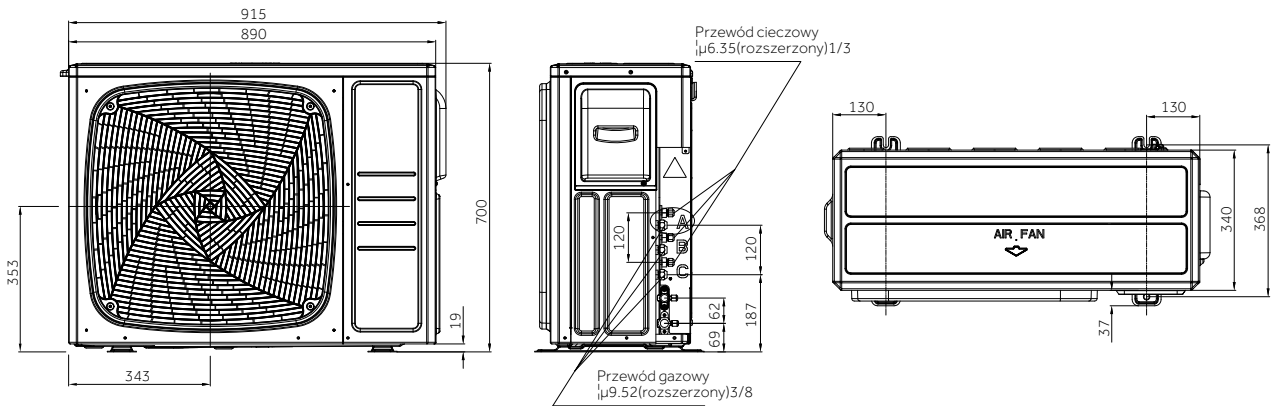

4U75S2SR3FA/4U85S2SR3FA

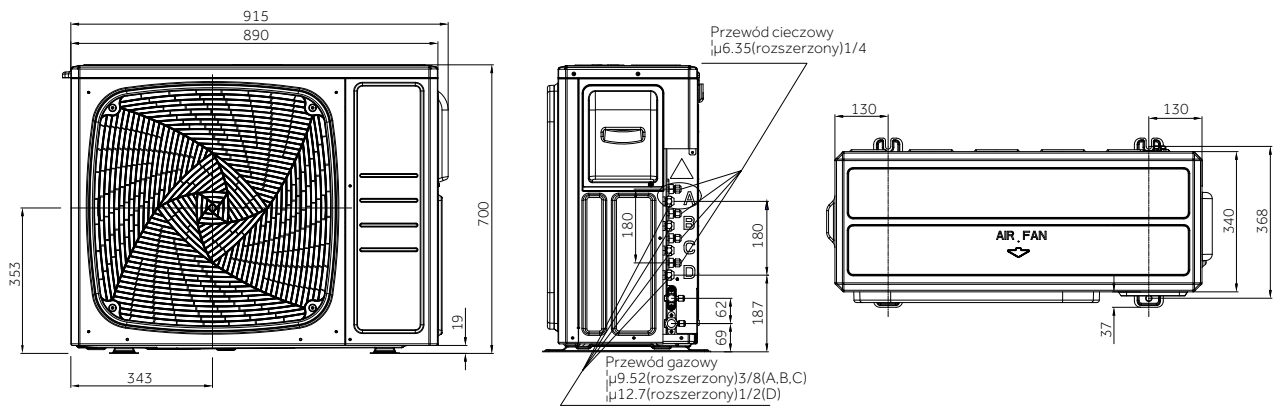

5U105S2SR3FA

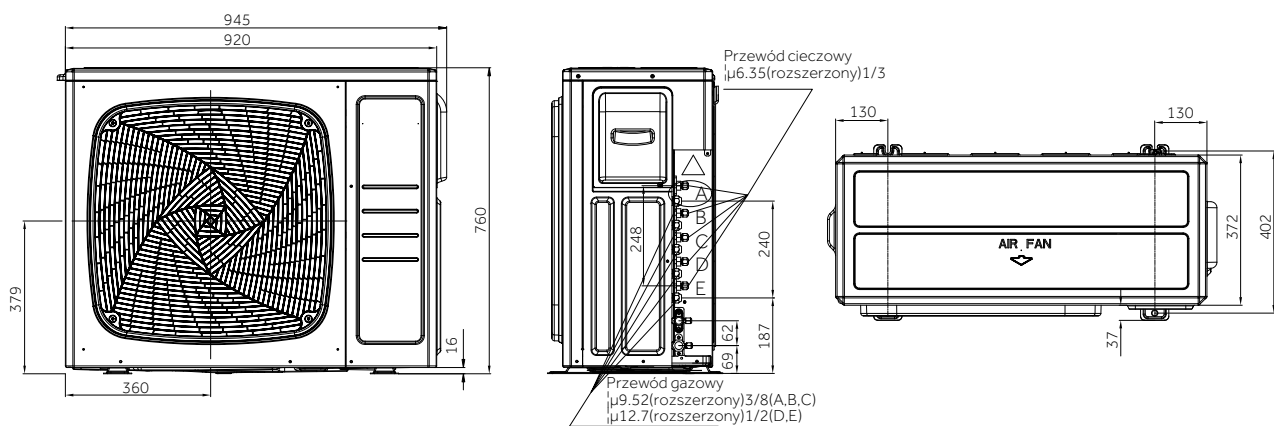

R410A SPLIT

Jednostki zewnętrzne

1U60IS2ERB(S)

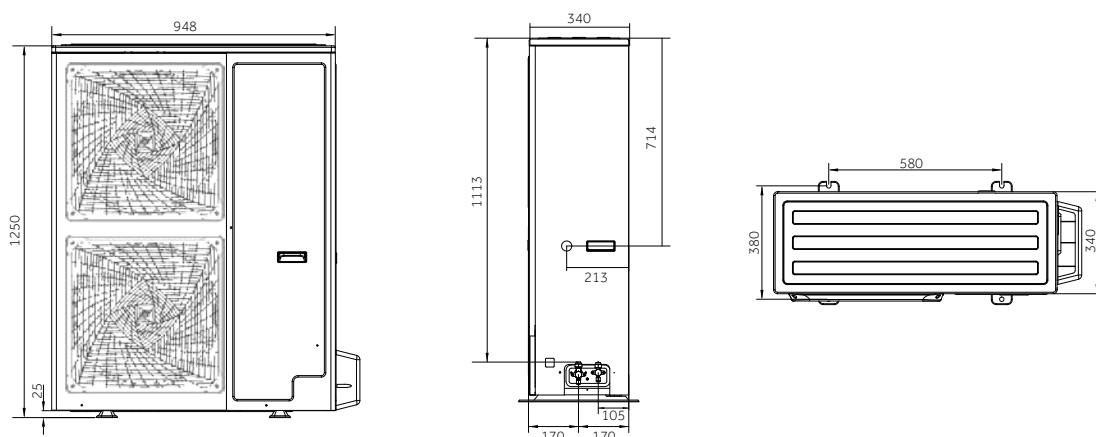

Jednostki wewnętrzne

JADE Plus

AS25JBHRA-W - AS35JBHRA-W

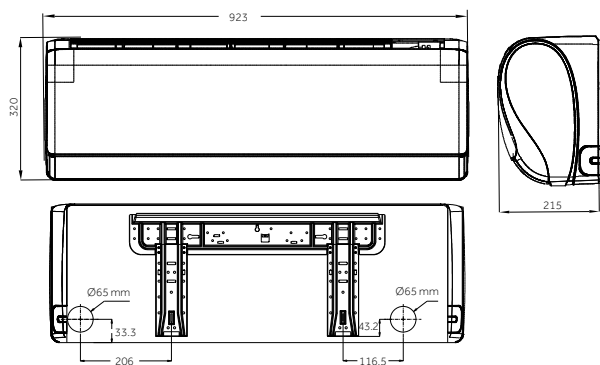

AS50JDHRA-W

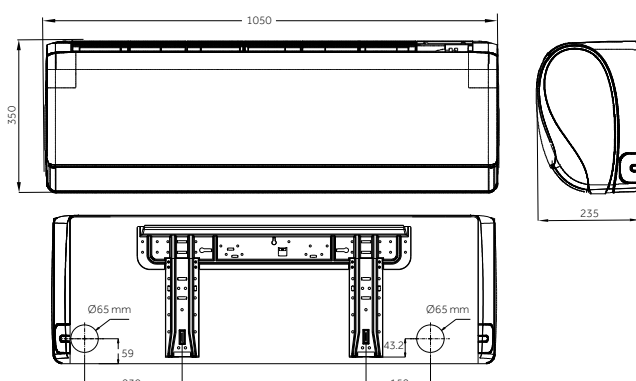

DAWN Plus

AS25S2SD1FA-CL - AS35S2SD1FA-CL

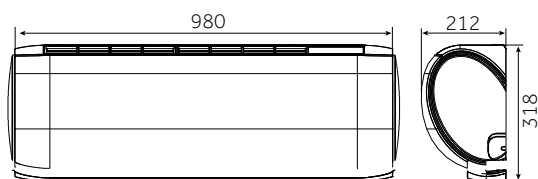

AS50S2SD1FA-CL

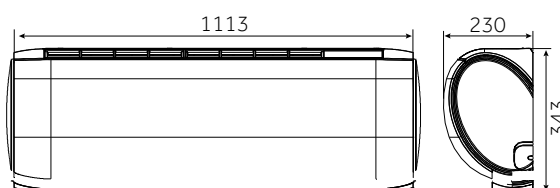

Jednostki wewnętrzne

FLEXIS Plus

AS25S2SF1FA - AS35S2SF1FA

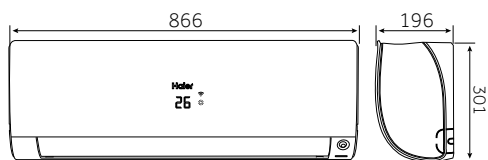

AS50S2SF1FA

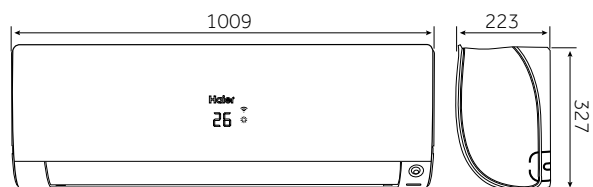

AS71S2SF1FA

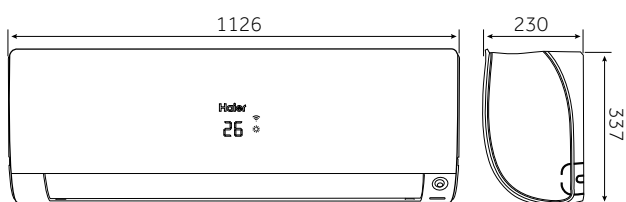

Flare

AS20S2SF2FA-2 - AS25S2SF2FA-2 - AS35S2SF2FA-2

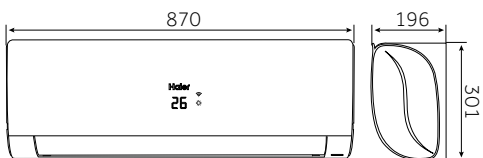

AS50S2SF2FA-2

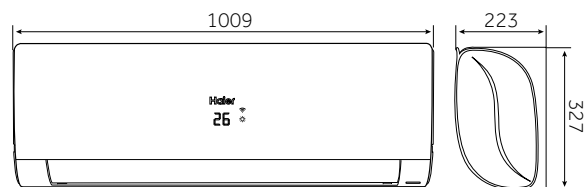

AS71S2SF2FA-2

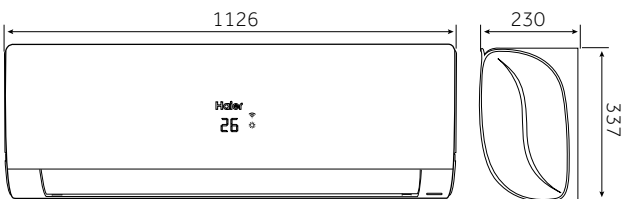

Jednostki wewnętrzne

TUNDRA Plus

AS25TADHRA-CL - AS35TADHRA-CL

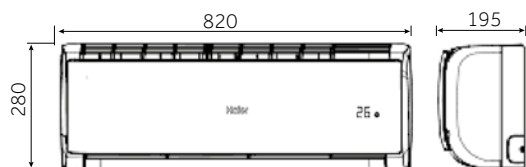

AS50TDDHRA-CL

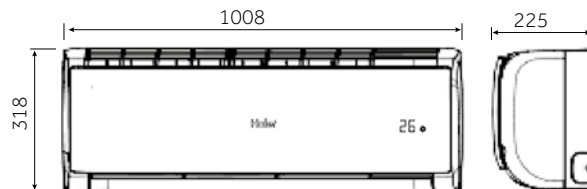

AS68TEDHRA-CL

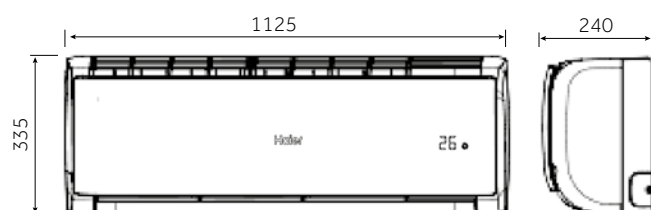

CASSETTE Zwarte

AB25S2SC2FA / AB25S2SC1FA / AB35S2SC2FA / AB35S2SC1FA / AB50S2SC2FA
AB50S2SC1FA

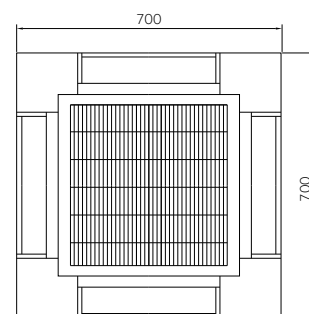
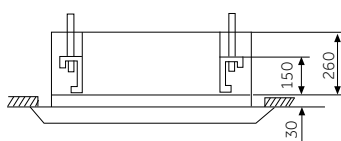
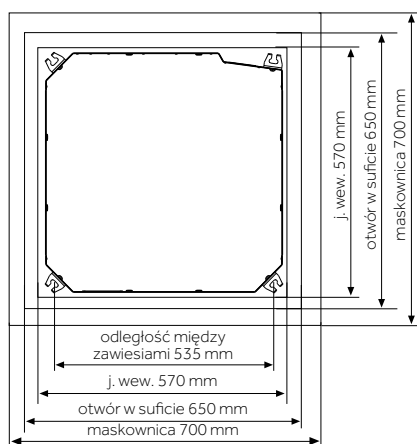

Jednostki wewnętrzne

CASSETTE o obwodowym przepływie powietrza

AB71S2SG1FA

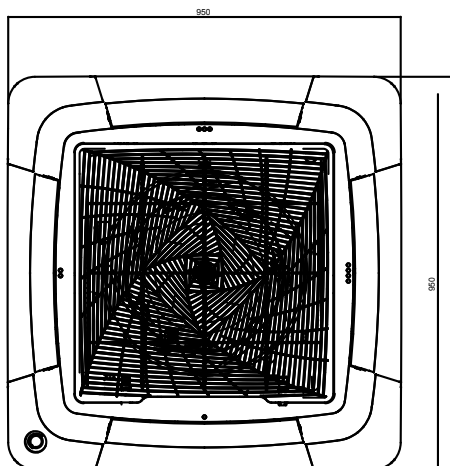
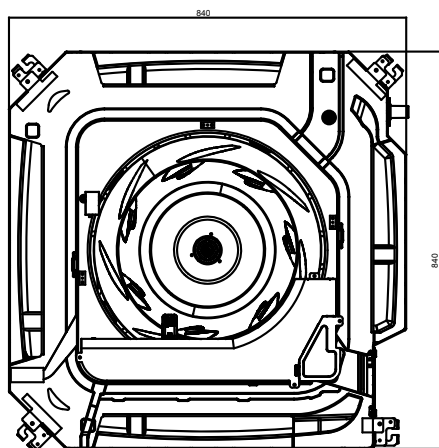
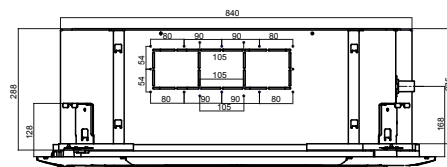

ABH105H1ERG

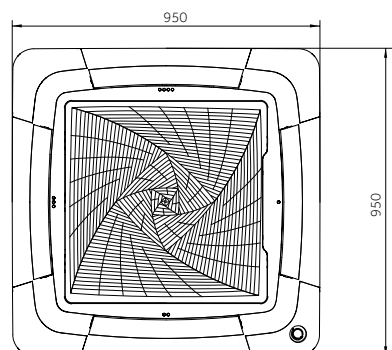
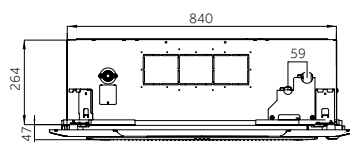
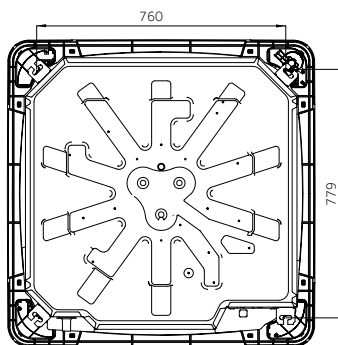

Jednostki wewnętrzne

CASSETTE o obwodowym przepływie powietrza

ABH125K1ERG/ABH140K1ERG

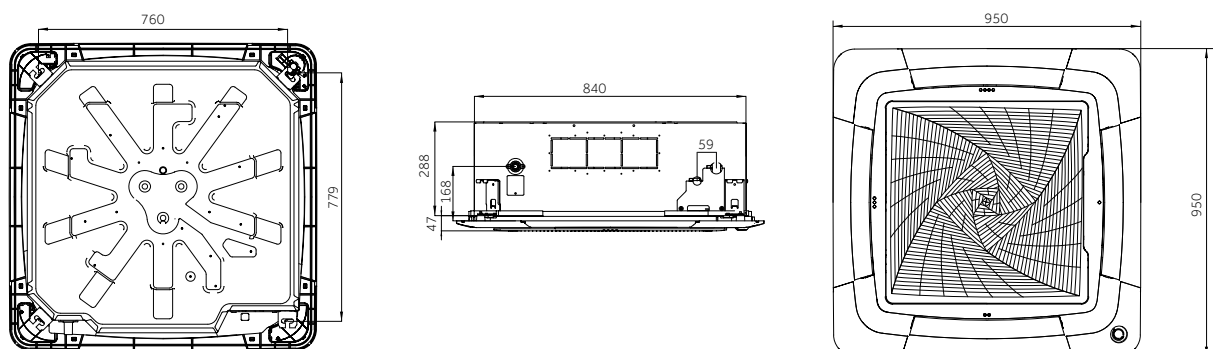

CASSETTE o 4-stronnym przepływie powietrza

AB60ES2ERA(S)

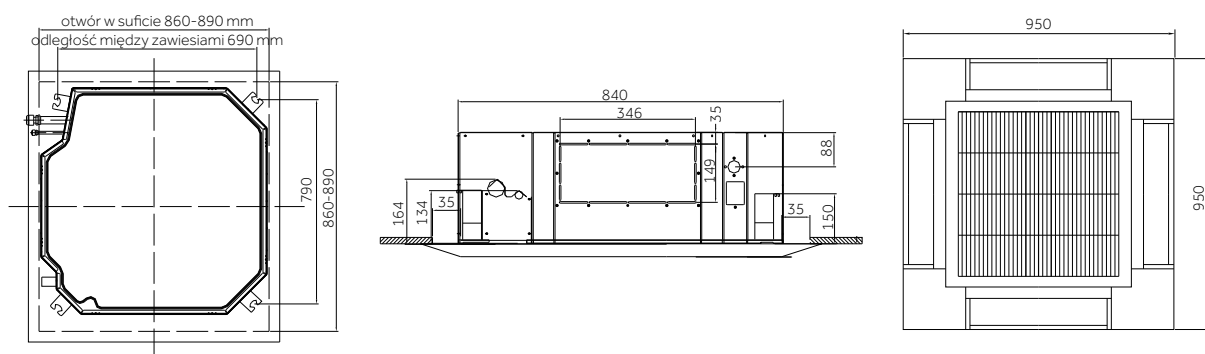

CONVERTIBLE

AC60FS1ERA(S)

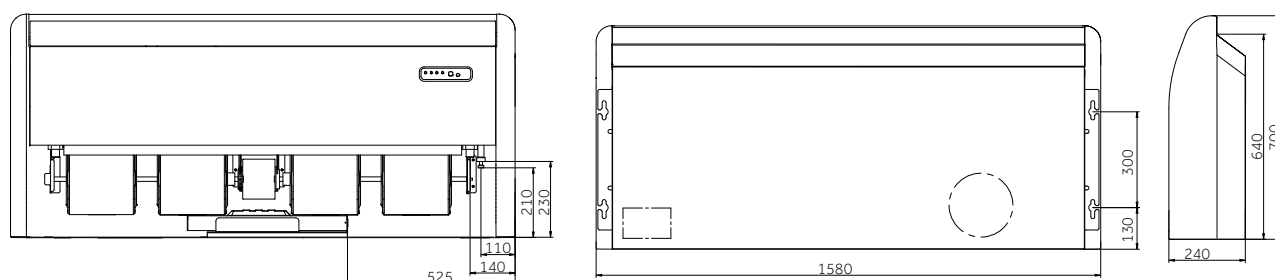

CONVERTIBLE – Nowy typ

AC35S2SG1FA/AC50S2SG1FA

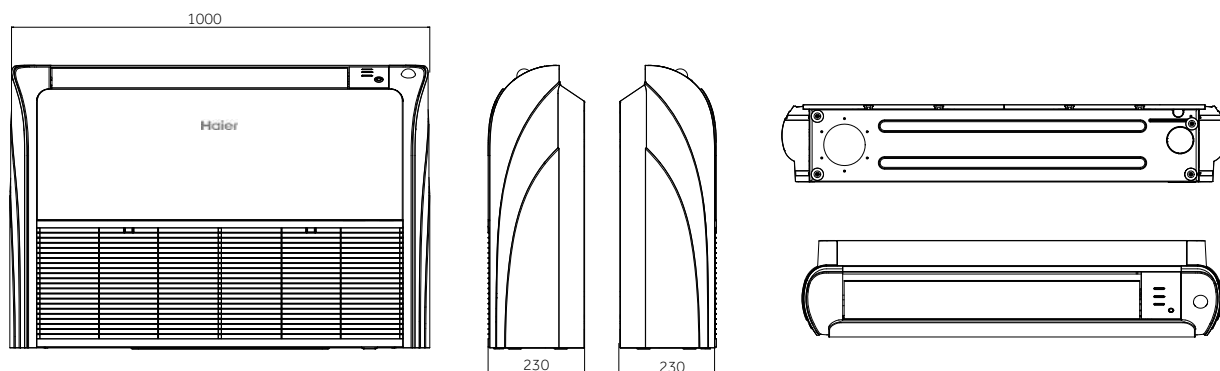

AC71S2SG1FA/AC90S2SH1FA/AC105S2SH1FA

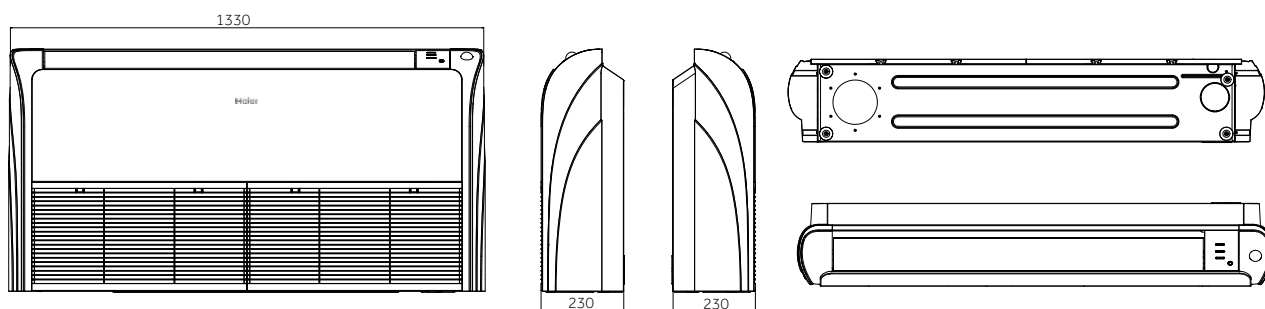

AC125S2SK1FA/AC125S2SK1FA/AC140S2SK1FA/AC140S2SK1FA

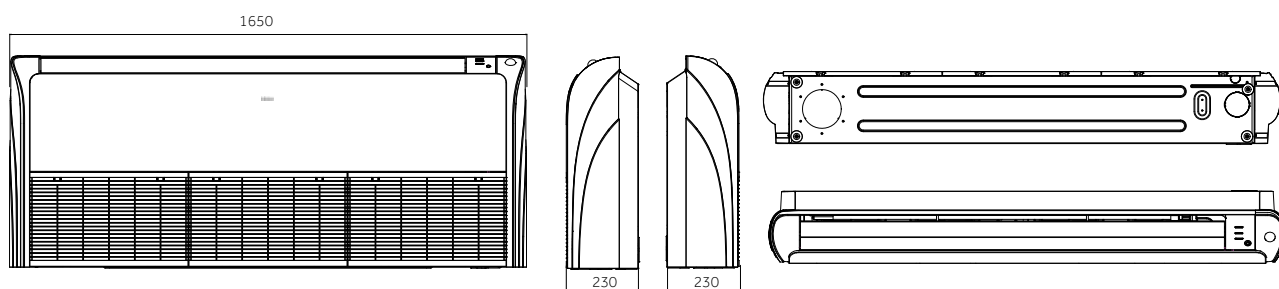

Jednostki wewnętrzne

Slim DUCT o niskim sprężu

AD35S2SS1FA

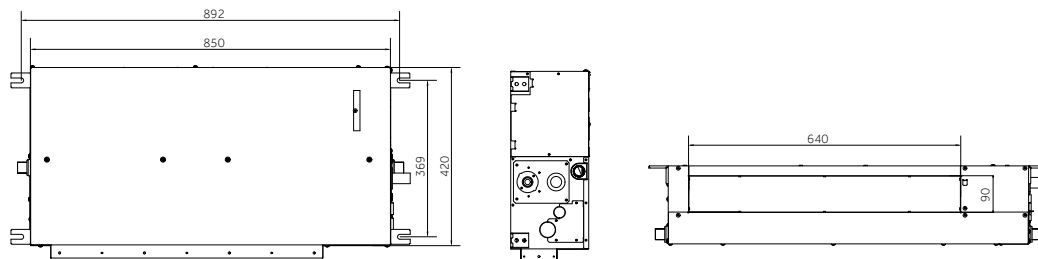

AD50S2SS1FA / AD71S2SS1FA

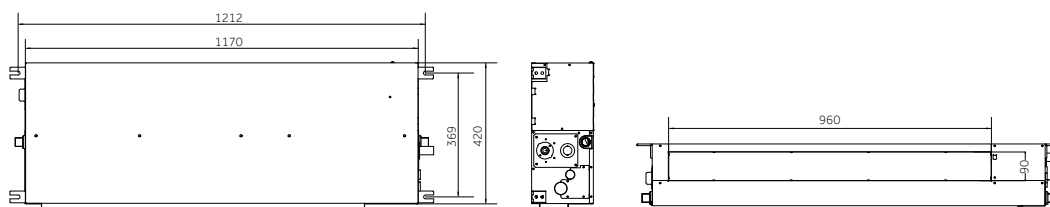

Slim DUCT o średnim sprężu

AD35S2SM3FA

AD50S2SM1FA - AD71S2SM1FA

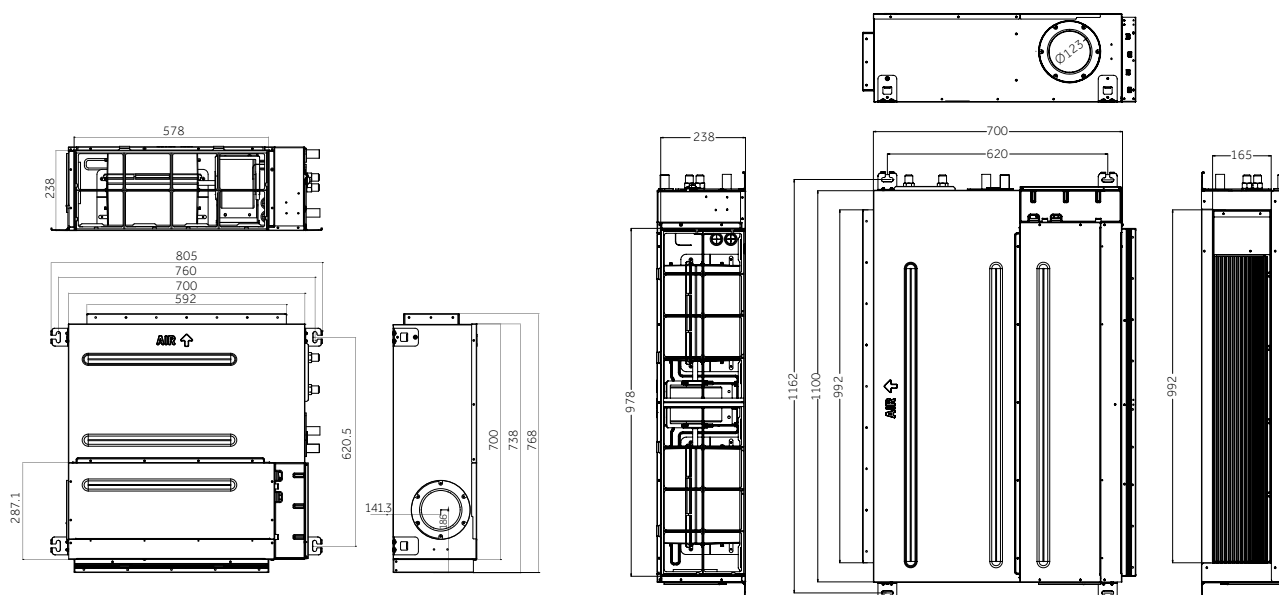

Jednostki wewnętrzne

DUCT o średnim sprężu

AD105S2SM3FA - AD125S2SM3FA -
AD140S2SM3FA

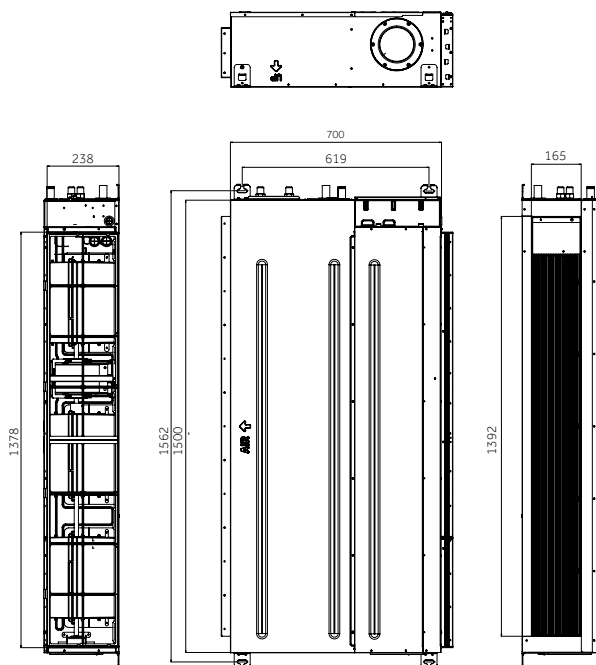

DUCT o wysokim sprężu

ADH125H1ERG - ADH140H1ERG

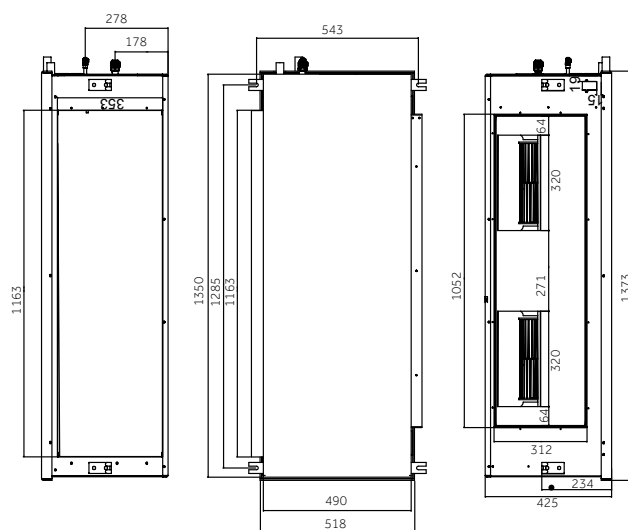

DUCT o wysokim sprężu

AD60HS1ERA(S)

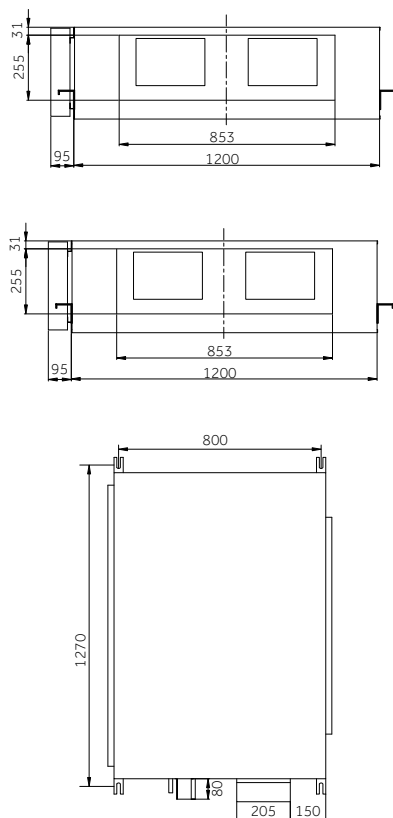

CABINET

AP60KS1ERA(S)

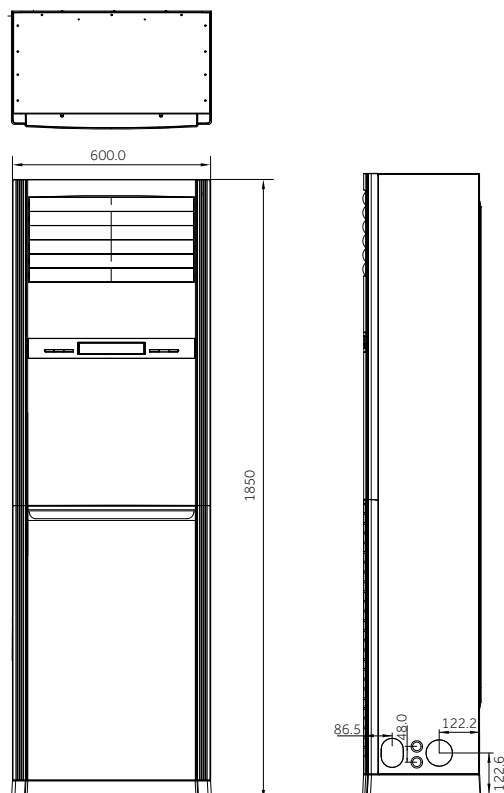





POZOSTAŁE URZĄDZENIA

- 140 Klimatyzatory przenośne
- 142 Pompy ciepła CWU
- 146 Pompy ciepła typu monoblok CO + CWU

Klimatyzatory przenośne



Ekskluzywny design

WYGLĄD

Estetyczna obudowa i zwarta konstrukcja.

PANEL

Czytelny panel z wyświetlaczem LED.

STEROWANIE

Łatwe i intuicyjne sterowanie.

Przyjazny dla użytkownika

DWUKIERUNKOWY ODPŁYW SKROPLIN

Dwa otwory drenażowe umożliwiają automatyczny i manualny odpływ skroplin.

KOMPAKTOWA KONSTRUKCJA

Klimatyzator został wyposażony w kółka, które umożliwiają łatwe przenoszenie urządzenia.

UCHWYT PRZEWODU ZASILAJĄCEGO

Wygodny uchwyt umożliwia łatwe zwijanie przewodu i przechowywanie urządzeń.

Technologia

Wydajny przepływ powietrza

Funkcja Auto-Swing szybko i wydajnie schładza pomieszczenie.

Autodiagnoza

Funkcja automatycznie wyświetla kod błędu i przerywa pracę klimatyzatora.

Wylot powietrza

Automatycznie otwierany i zamykany wylot powietrza przy włączaniu lub wyłączeniu urządzenia.

Regulator 24h

Funkcja umożliwia dobowe zaplanowanie pracy urządzenia.

Osiągi

Multi-Function, różne zastosowanie

Funkcja Auto-Swing szybko i wydajnie schładza pomieszczenie.

Wysoka wydajność

Wysoka zdolność chłodnicza i silny przepływ powietrza (350m³/h, model 9K).

Bardzo cicha praca

Urządzenie oferuje bardzo cichą pracę, nawet na poziomie 52dB(A).



Model		AM12AA1GAA	
Wydajność	Chłodzenie	Btu/h	12 000
		W/h	3 500
	Grzanie	Btu/h	11 260
		W/h	3 300
Zasilanie		f/V/Hz	1/220-240-/50
Czynnik chłodniczy			245
Napełnienie czynnikiem		g	R290
Moc znamionowa na wejściu	Chłodzenie	W	1 370
	Grzanie	W	1 350
EER		W/W	2.61
Prąd roboczy		A	5.9
Zdolność usuwania wilgoci		l/h	1.2
Przepływ powietrza		m ³ /h	350
Poziom ciśnienia akustycznego	max	dB(A)	56/54/52
Wymiary netto	wys./szer./gł.	mm	815/443/340
Wymiary brutto	wys./szer./gł.	mm	880/480/435
Waga netto/brutto		kg	28/33

Pompy ciepła CWU



5" WYŚWIETLACZ LED

4 tryby pracy dla uproszczenia nastawy.

TRYB AUTO

Pompa ciepła pracuje jako priorytet i podgrzewacz elektryczny pracuje jako rezerwy, dla dostawy wody gorącej o temperaturze nastawy.

TRYB WAKACJE

Przerwa w pracy na okres wakacji, potem powrót do trybu auto i przygotowanie wystarczającej ilości wody gorącej na dzień przed powrotem z wakacji.

TRYB BOOST

Pompa ciepła i podgrzewacz elektryczny uruchamiane są w tym samym czasie, aby dostarczyć gorącą wodę tak szybko, jak tylko to możliwe.

TRYB ECO

Pompa ciepła wykorzystuje energię elektryczną poza godzinami szczytu dla zminimalizowania kosztów.

Zaawansowana technologia

Sprężarka MITSUBISHI

Specjalnie zaprojektowane sprężarki MITSUBISHI.



Wentylator EBM

Niskociśnieniowy wentylator odśrodkowy z łopatkami zakrzywionymi do tyłu dla zminimalizowania poziomu hałasu i zużycia energii.



Dodatkowa wężownica

Dodatkowa cewka umieszczona na dnie pompy ciepła zwiększa powierzchnię całkowitą wymiany. Dzięki temu jest dostarczona większa ilość gorącej wody, co przyczynia się do lepszej wydajności pracy pompy.



Skrapacz mikro-kanałowy

Skrapacz mikro-kanałowy posiada większą powierzchnię styku, co pozwala lepiej przekazywać ciepło i zoptymalizować ilość czynnika chłodzącego w urządzeniu.



Innowacyjna konstrukcja zbiornika

Izolacja

50 mm izolacja z pianki PUF minimalizuje straty ciepła w trybie oczekiwania.

Prętowa anoda protektorowa

Duża prętowa anoda protektorowa z magnezu chroni zbiornik przed korozją.

Emalia wysokiej jakości

Dla ochrony przed korozją zbiornik wewnątrz emaliowany w temperaturze 850 °C.

Element podgrzewania dodatkowego

Element grzewczy ze stali nierdzewnej 1500 W Incoloy, o wysokiej efektywności do 97,9%.

Ciśnienie znamionowe 7 bar

160 000 testowych cykli uderzeniowego wzrostu ciśnienia.



Efektywne oszczędzanie energii

Odporność na straty elektryczne

RCD (urządzenie prądu resztkowego) zabezpiecza przed upływami elektrycznymi.

Zapobieganie zamarzaniu

Gdy temperatura w zbiorniku spadnie do 7°C, to podgrzewacz rezerwy rozpocznie podgrzewanie wody, aż do uzyskania temperatury 15°C.

Zabezpieczenia dla temperatury pracy

Sprężarka zatrzyma pracę w przypadku, gdy temperatura otoczenia wykracza poza zakres temperatur znamionowych.

Zabezpieczenie przed ponownym uruchomieniem

W celu wydłużenia żywotności sprężarki, pompa wstrzymuje pracę na czas 10 minut przed ponownym uruchomieniem.

Rozmrażanie

Zawór zmiany kierunku przepływu odwróci kierunek obiegu pompy ciepła dla podgrzania skraplacza dla rozmrożenia.

Zabezpieczenie przeciążeniowe

Automatycznie reguluje prędkość wentylatora zgodnie z temperaturą otoczenia dla uzyskania maksymalnej wydajności i zabezpieczenia sprężarki przed przeciążeniem.

POMPY CIEPŁA CWU



Model	HP250M3C
Zbiornik	
Pojemność zbiornika	240 L
Napięcie / częstotliwość znamionowa	220V-240 V/50Hz
Ciśnienie znamionowe zbiornika	0.7 MPa (7 bar)
Zabezpieczenie antykorozyjne	Pręt magnezowy
Water proof grade	IPX4
Osiągi	
Typ odzysku	Otoczenie / Zewnętrzne
COP@7°C / EN16147	2.8
COP@15°C / EN16147	3.31
Cykl pobierania	L
Moc grzałki elektrycznej	1500 W
Średnia moc na wejściu - tylko pompa ciepła	495 W
Maksymalna moc na wejściu - tylko pompa ciepła	865 W
Maksymalna moc całkowita na wejściu dla urządzenia	2365 W
Moc na wejściu dla gotowości (standby) / Pes	35 W
Maksymalna objętość gorącej wody użytkowej o temp. 40°C, nastawa 55°C	303 L
Czas podgrzania (7°C)	7.7 h
Czas podgrzania (15°C)	6.15 h
Domyślna nastawa temperatury	55 °C
Zakres nastaw temperatury - z grzałką	335°C - 75°C
Maks. ciśn. robocze czynnika chłodniczego	0.8 / 2.8 MPa
Typ czynnika chłodniczego/ciężar	R134a / 0.9 kg
Poziom ciśnienia hałasu (2 m)	60 dB
Temperatura otoczenia dla użycia wyrobu	-5-35 °C
Temperatura pracy pompy ciepła	-5-35 °C
Wymiary i podłączenia	
Podłączenie wody wlot i wylot	G3/4"F
Podłączenie zaworu bezpieczeństwa	G3/4"F
Podłączenie drenaż & wlot wody	G3/4"F
Wymiary urządzenia	600*629*1987 mm
Wymiary opakowania bez palety	736*695*2120 mm
Wymiary opakowania z paletą	736*695*2250 mm
Ciężar netto/brutto	126/140 kg



Pompy ciepła typu monoblok CO + CWU



Komfort

Szybkie ogrzewanie

Możliwość synchronizacji z wieloma typami ogrzewania, klima-konwektory lub ogrzewanie podłogowe gwarantuje szybkie ogrzewanie pomieszczeń. Precyzyjne czujniki pozwalają na ustawienie i osiągnięcie dokładnej temperatury w pomieszczeniach.

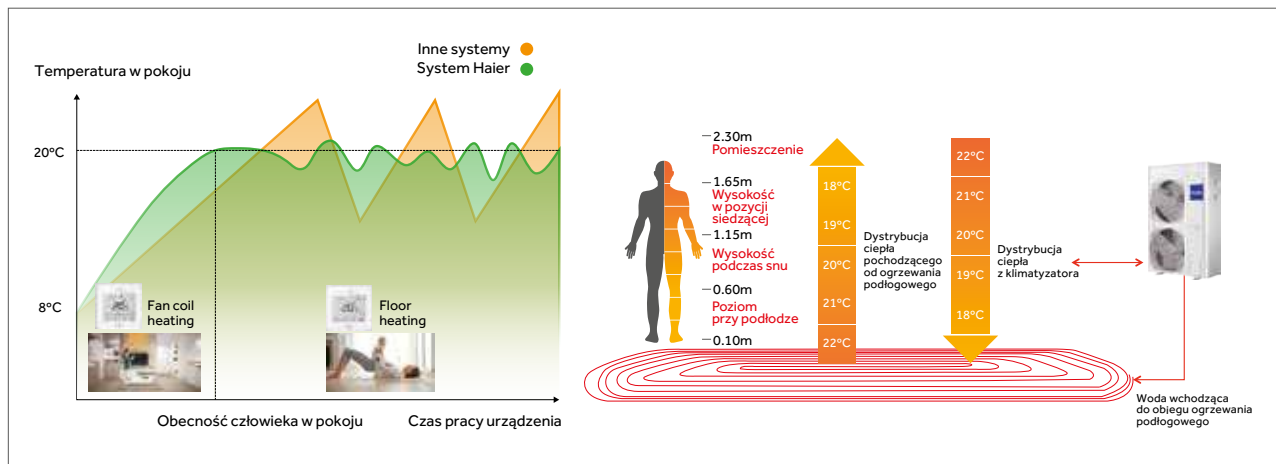

Wieloetapowa redukcja hałasu

Sprężarka prądu zmiennego i silnik wentylatora typu DC Inverter umożliwiają pracę na najniższym poziomie hałasu. Dodatkowo elementy, które generują najwięcej hałasu w urządzeniu są otulone specjalnym materiałem pochłaniającym dźwięki.



Wybór różnych trybów pracy, w tym tryb QUIET (tryb pracy cichej) umożliwia dostosowanie pracy urządzenia do potrzeb użytkowników.

Wysoka niezawodność

Inteligentna technologia przeciw zamarzaniu

Automatyczna ocena różnic temperatury w celu zapewnienia odpowiednią temperaturę wody oraz czynnika w układzie zabezpieczając urządzenie przed zamarzeniem w okresie zimowym.



Wysoka niezawodność

Szeroki zakres pracy

Temperatura pracy od -25°C – 50°C , urządzenie dostosowane do pracy w każdych warunkach atmosferycznych

Sprężarki w technologii EVI dla rozszerzonego zakresu pracy pompy ciepła. Tryb pracy TURBO pozwala na wydajniejszą pracę o 15% w trybie grzania lub chłodzenia.



Wydajny wymiennik ciepła o dużej ilości zwojów gwarantuje wydajną pracę pompy ciepła



Konfiguracja z różnymi źródłami ciepła

Możliwość podłączenia różnych źródeł ciepła: klima-konwektory, ogrzewanie podłogowe lub tradycyjne grzejniki.



Klima-konwektor



Ogrzewanie podłogowe



Tradycyjne grzejniki ścienne



POMPY CIEPŁA TYPU MONOBLOK CO + CWU



Model			AU082FYCRA(HW)	AU112FYCRA(HW)	AU162FYCRA(HW)
Zasilanie		f/V/Hz	1/220-240/ 50/60	1/220-240/ 50/60	1/220-240/ 50/60
Chłodzenie *1	Wydajność	kW	5.50	11.5	14.50
	Pobór mocy	kW	2.34	3.83	4.92
Chłodzenie *2	Wydajność	kW	7.00	13.5	16.00
	Pobór mocy	kW	2.06	2.94	3.64
Ogrzewanie *3	Wydajność	kW	7.50	10.5	15.00
	Pobór mocy	kW	2.34	3.37	4.62
Ogrzewanie *4	Wydajność	kW	7.80	11.00	16.00
	Pobór mocy	kW	1.77	2.61	3.86
EER *1		kW/kW	2.35	3.00	2.95
EER *2		kW/kW	3.40	4.60	4.40
COP *3		kW/kW	3.20	3.12	3.25
COP *4		kW/kW	4.40	4.22	4.15
Zew. przepływ powietrza		m ³ /h	4200	7200	7200
Poziom mocy akustycznej, j.zew. *5		dB(A)	60.9	62.7	67.4
Przepływ wody		m ³ /h	1.38	1.89	2.75
Wymiary netto (szer. x wys. x gł.)		mm	950×965×395	950×1490×380	950×1490×380
Waga brutto (z opakowaniem) (szer. x wys. x gł.)		mm	1010×990×458	1010×1520×458	1010×1520×458
Waga netto/brutto		kg	87/90	139/142	139/142
Czynnik chłodniczy	Typ		R32	R32	R32
	Napełnienie	kg	1.15	2.40	2.60
Średnica rurociągu	Wlot i wylot wody	cale	1-1/4"	1-1/4"	1-1/4"
Zakres temperatury otoczenia		°C	Chłodzenie: 10-46; Ogrzewanie: -20-35(Funkcja przeciw zamrażaniu poniżej 5°C)		
Temperatura wody przy wylocie		°C	Chłodzenie: 5-20; Ogrzewanie: 20-55		
Akcesoria	Sterownik przewodowy	opcja	YR-E27	YR-E27	YR-E27
	PCB, gorąca woda	opcja	ATW-A01	ATW-A01	ATW-A01

*1 Chłodzenie: woda przy wlocie/wylocie 12/7°C, temperatura otoczenia 35°CDB

*2 Chłodzenie: woda przy wlocie/wylocie 23/18°C, temperatura otoczenia 35°CDB

*3 Grzanie: woda przy wlocie/wylocie 40/45°C, temperatura otoczenia 7/6°CDB

*4 Grzanie: woda przy wlocie/wylocie 30/35°C, temperatura otoczenia 7/6°CDB

Wszystkie parametry testowane są w pokoju na wódm bezchłodziwym. Powyższe dane mogą ulec aktualizacji. CWU tylko z ATW-A01



MRV





152	Dostępne modele
158	MRV 5
172	MRV 5-RC
186	MRV III Plus
196	MRV S ^{II}
206	MRV W
224	EASY MRV
228	MRV AHU
236	JEDNOSTKI WEWNĘTRZNE MRV
270	AKCESORIA

Dostępne modele

Jednostki zewnętrzne

Typ	HP	8	10	12	14	16	18	20	22	24	26	28	30	32	34	36	38	40	42	44	46	48
MRV 5	3/380-415/50																					
MRV 5-RC	3/380-415/50																					

Series	HP	8	10	12	14	16	18	20	22	24	26	28	30	32
MRV III ^{PLUS} (T1)	3/380-400/50													

Series	HP	3	4	5	6	7	8	10	12
MRV S ^I	3/380-400/50								
MRV S ^{II} (T1)	1/220-230/50								
	3/380-415/50								
	3/380-400/50								
MRV W	3/380-400/50								



Easy MRV

Typ	MS1-036A	MS1-060A	MS3-036A
Połączenie z jednostką wewnętrzną	1 do 1	1 do 1	1 do 3
EASY MRV Connection Kit			
Wydajność (Btu/h)	≤36K	36K<X≤60K	j. wewnętrzna ≤36K
Typ systemu MRV	MRV 5, MRV IV, MRV III ^{PLUS} , MRV III (2-Pipe), MRV S ^I , MRV S ^I (5/7HP)		



Dostępne modele

50	52	54	56	58	60	62	64	66	68	70	72	74	76	78	80	82	84	86	88	90	92	94	96	98	100	102	104
																											
																											





34	36	38	40	42	44	46	48	50	52	54	56	58	60	62	64
															

14	16	18	20	22	24	26	28	30	32	34	36												
																							

DX AHU Connection kit









Typ	AH1-140A	AH1-280A	AH1-560A
Wydajność	7 ≤ x ≤ 14 kW	14 ≤ x ≤ 28 kW	28 < x ≤ 56 kW
			
Typ systemu MRV	MRV 5, MRV IV, MRV III PLUS, MRV III (2-Pipe), MRV S II (8/10/12HP)		

DX AHU² Connection kit

Typ	AH1-070B	AH1-140B	AH1-280B	AH1-560B	AH1-730B
Wydajność	3.5 ≤ x ≤ 7 kW	7 ≤ x ≤ 14 kW	14 ≤ x ≤ 28 kW	28 ≤ x ≤ 56 kW	56 ≤ x ≤ 73 kW
					
Typ systemu MRV	MRV 5, MRV SII (4/5/6/8/10/12HP)				

Dostępne modele

Jednostki wewnętrzne

Typ	KBTU/h	5	7	9	12	16	
	kW	1.5	2.2	2.8	3.6	4.5	
Jednostki kasetonowe CASSETTE 1-stronne	AB**2MAERA						
Jednostki kasetonowe CASSETTE 2-stronne	AB**2MBERA						
Jednostki kasetonowe CASSETTE zwarte – 4-stronny przepływ powietrza Typ MINI	AB**2MCERA(M)						
Jednostki kasetonowe CASSETTE o obwodowym przepływie powietrza	AB**2MRERA						
Jednostki kasetonowe CASSETTE 4-stronny przepływ powietrza	AB**2MCERA						
Jednostki przysufitowo-przypodłogowe CONVERTIBLE	AC**2MDERA						
Jednostki kanałowe Slim DUCT o niskim sprężu (panel-opcja)	AD**2MSERA(D) AD**2MSERA						
Jednostki kanałowe DUCT o średnim sprężu (50/100Pa)	AD**2MJERAB AD**2MJERA						

Dostępne modele

	18	24	28	30	38	42	48	54	72	96
	5.6	7.1	8.0	9.0	11.2	12.5	14.0	16.0	22.6	28.0
										
										
										
										
										

Dostępne modele

Jednostki wewnętrzne

Typ	KBTU/h	5	7	9	12	16	
	kW	1.5	2.2	2.8	3.6	4.5	
Jednostki kanałowe DUCT o średnim sprężu (80/120Pa)	AD**2MNERA						
Jednostki kanałowe DUCT o wysokim sprężu (100/196Pa)	AD**2MHERA						
Jednostki kanałowe DUCT o wysokim sprężu (0-200Pa)	AD**2MQERA						
Jednostki kanałowe DUCT stojące do zabudowy w podłodze	AE**2MLERA						
Jednostki przypodłogowe CONSOLE	AF*2MAERA						
Jednostki ściennie	AS**2MNERA						
	AS**2MFERA						
MRV Wentylacja: Jednostki kanałowe DUCT z możliwością doprowadzenia powietrza	AD*2MPERA						
MRV Wentylacja: Jednostki kanałowe HRV z odzyskiem ciepła							150m ³ /h
							260m ³ /h
		500m ³ /h					
		800m ³ /h					
		1000m ³ /h					

Dostępne modele

	18	24	28	30	38	42	48	54	72	96
	5.6	7.1	8.0	9.0	11.2	12.5	14.0	16.0	22.6	28.0
										
										
										
										
										
										
										
										

150 m³/h
 260 m³/h
 500 m³/h
 800 m³/h
 1000 m³/h

MRV 5



Zaawansowana technologia

Maksymalnie 19 kW przy pojedynczym module, natomiast 76,5 kW przy maksymalnej kombinacji modułów.

Dzięki sprężarce DC Inverter o dużej wydajności, MRV 5 może uzyskać moc 19 kW przy pojedynczym module, a 76,5 kW przy kombinacji maksymalnej liczby modułów.



Całkowita długość rurociągów 1000 m, różnica wysokości 110 m.

Większy zakres długości rurociągów i większy zakres różnic poziomów pozwalają na elastyczny projekt z niewielkimi ograniczeniami.

Wysoka wydajność



Doskonała wydajność dzięki sprężarce DC Inverter

Zoptymalizowana konstrukcja, inteligentne sterowanie sprężarką oraz wentylator z silnikami prądu stałego zwiększają wydajność urządzenia nawet o 17%.



Kompatybilność z bezprzewodowym przesyłaniem danych

Bezprzewodowa komunikacja między jednostkami wewnętrznymi.

Nowy 4-kierunkowy wymiennik ciepła

Podwyższona wydajność systemu dzięki zastosowaniu wymiennika ciepła o większej powierzchni.

Podstawowy wymiennik ciepła



4- stronny wymiennik Haier



Komfort

Szybkie chłodzenie i ogrzewanie

Szybkie osiągnięcie maksymalnych temperatur w krótkim czasie. Sprawne ogrzewanie i chłodzenie pomieszczeń, gwarantując komfortowe warunki.



Cicha praca w nocy, poziom hałasu zredukowany do 10 dB(A)

Praca urządzenia z niższym poziomem hałasu może być skonfigurowana na płycie PCB jednostki zewnętrznej.

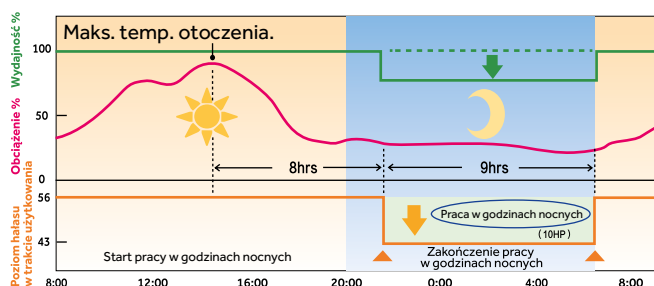

Komfort

Precyzyjne sterowanie temperaturą z dokładnością $\pm 0.5^{\circ}\text{C}$

Dzięki podwójnym czujnikom ciśnienia i zaworom rozprężnym EEV można automatycznie regulować przepływ czynnika chłodzącego, aby zapewnić precyzyjne sterowanie temperaturą, co zwiększa komfort w pomieszczeniu.

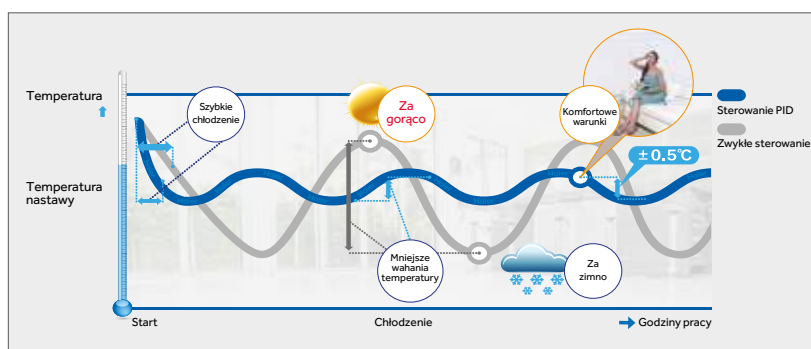

Inteligentna technologia odszraniania

W zależności od temperatury otoczenia, urządzenie ocenia, czy konieczne jest odszranianie jednostki zewnętrznej, poprawiając wydajność systemu.



Łatwy montaż

Automatyczne adresowanie jednostek wewnętrznych

Jednostki zewnętrzne mogą automatycznie nadawać adresy dla jednostek wewnętrznych, co zmniejsza pracę przy procedurze uruchomienia systemu.



MRV 5



AV08IMVEVA
AV10IMVEVA
AV12IMVEVA
AV14IMVEVA
AV16IMVEVA



AV18IMVEVA
AV20IMVEVA
AV22IMVEVA
AV24IMVEVA
AV26IMVEVA

- Sprężarki typu DC Inverter
- Minimalna moc pojedynczego modułu 26HP
- Maksymalna moc zespołu modułów 104HP
- Maksymalna długość rurociągu do 1000 m
- Różnica poziomów do 110 m

Model			AV08IMVEVA	AV10IMVEVA	AV12IMVEVA	AV14IMVEVA	AV16IMVEVA	
Dostępne kombinacje			/	/	/	/	/	
			/	/	/	/	/	
			/	/	/	/	/	
			/	/	/	/	/	
Wydajność	Zakres wydajności	HP	8	10	12	14	16	
	Chłodzenie	kW	25.2	28.0	33.5	40.0	45.0	
	Grzanie	kW	27.0	31.5	37.5	45.0	50.0	
Parametry elektryczne	Zasilanie	PhV/HZ	3/380-415/50	3/380-415/50	3/380-415/50	3/380-415/50	3/380-415/50	
	Chłodzenie	Pobór mocy	kW	5.60	6.80	8.40	10.90	11.80
		Maks. pobór mocy	kW	12.000	12.900	13.800	16.400	19.200
		Prąd znamionowy	A	9.45	11.48	14.18	18.40	19.92
	Ogrzewanie	Maks. prąd znamionowy	A	20.26	21.78	23.30	27.69	32.41
		Pobór mocy	kW	5.20	6.30	8.00	10.30	11.20
		Maks. pobór mocy	kW	10.90	12.20	12.50	15.10	18.40
		Prąd znamionowy	A	8.78	10.64	13.51	17.39	18.91
	Maks. prąd znamionowy	A	18.40	20.60	21.10	25.49	31.06	
	EER		4.50	4.12	3.99	3.67	3.81	
	COP		5.19	5.00	4.69	4.37	4.46	
SEER		7.50	7.33	7.20	6.85	6.40		
SCOP		5.50	5.45	5.30	5.12	4.55		
Osiągi	Przepływ powietrza (H)	m³/h	11000	11000	12000	13500	13500	
	Poziom ciśnienia akustycznego (H)	dB(A)	56	56	59	59	60	
	Poziom mocy akustycznej (H)	dB(A)	67	67	70	70	71	
Montaż	Wymiary netto (szer. x gł. x wys.)	mm	980/750/1690					
	Waga brutto (z opakowaniem) (szer. x gł. x wys.)	mm	1070/850/1838					
	Waga netto/brutto	kg	224/250			244/270		
	Typ sprężarki		Sprężarka DC Inverter	Sprężarka DC Inverter	Sprężarka DC Inverter	Sprężarka DC Inverter	Sprężarka DC Inverter	
	Marka sprężarki		MITSUBISHI ELECTRIC	MITSUBISHI ELECTRIC	MITSUBISHI ELECTRIC	MITSUBISHI ELECTRIC	MITSUBISHI ELECTRIC	
	Ilość sprężarek		1INV	1INV	1INV	1INV	1INV	
	Czynnik chłodniczy		R410A	R410A	R410A	R410A	R410A	
	Napełnienie czynnikiem	kg	8.5	8.5	8.5	10	10	
	Średnica przewodu cieczowego	mm	9.52	9.52	12.7	12.7	12.7	
	Średnica przewodu gazowego	mm	19.05	22.22	25.4	25.4	28.58	
	Maks. długość rurociągów	m	1000	1000	1000	1000	1000	
	Maks. długość rurociągów (rzeczywista/aktualna)	m	260/220	260/220	260/220	260/220	260/220	
	Maks. różnica poziomów pomiędzy j. wew., a j. zew. (j. zew. na górze/dole) *1	m	110/90	110/90	110/90	110/90	110/90	
	Standardowa różnica poziomów pomiędzy j. wew., a j. zew. (j. zew. na górze/dole) *2	m	50/40	50/40	50/40	50/40	50/40	
	Maks. różnica poziomów pomiędzy j. wew. *3	m	30	30	30	30	30	
	Standardowa różnica poziomów pomiędzy j. wew. *4	m	18	18	18	18	18	
Spręż dyspozycyjny	Pa	110	110	110	110	110		
Współczynnik przewymiarowania	Współczynnik przewymiarowania		50-130	50-130	50-130	50-130	50-130	
	Maks. liczba j. wewnętrznych		13	16	20	24	27	
Warunki robocze	Chłodzenie	°C	-5-50					
	Ogrzewanie	°C	-23-21					

*1 Jeśli różnica poziomów pomiędzy j. wew., a j. zew. mieści się w zakresie od 50 m do 110 m, skontaktuj się z nami w celu indywidualnego dostosowania produkowanego systemu
 *2 Standardowa produkcja nie wymagająca indywidualnego dostosowania
 *3 Jeśli różnica poziomów pomiędzy j. wew. i j. zew. mieści się w zakresie od 18 m do 30 m, skontaktuj się z nami w celu indywidualnego dostosowania produkowanego systemu
 *4 Standardowa produkcja nie wymagająca indywidualnego dostosowania
 * Wszystkie specyfikacje są testowane w warunkach nominalnych (w trybie chłodzenia, temperatura wewnętrzna wynosi 27°C DB / 19°C WB; temp. wewnętrzna 35°C DB / 24WB; w trybie ogrzewania temp. wewnętrzna 20 °C DB, w trybie ogrzewania, temp. zewnętrzna 7°C DB / 6°C WB)

MRV 5



AV08IMVEVA
AV10IMVEVA
AV12IMVEVA
AV14IMVEVA
AV16IMVEVA



AV18IMVEVA
AV20IMVEVA
AV22IMVEVA
AV24IMVEVA
AV26IMVEVA

- Sprężarka typu DC Inverter
- Minimalna moc pojedynczego modułu 26HP
- Maksymalna moc zespołu modułów 104HP
- Maksymalna długość rurociągu do 1000 m
- Różnica poziomów do 110 m

Model			AV18IMVEVA	AV20IMVEVA	AV22IMVEVA	AV24IMVEVA	AV26IMVEVA	
Dostępne kombinacje			/	/	/	/	/	
Wydajność	Zakres wydajności	HP	18	20	22	24	26	
	Chłodzenie	kW	50.4	56.0	61.5	68.0	73.5	
	Grzanie	kW	56.5	61.5	69.0	73.0	82.5	
Parametry elektryczne	Zasilanie	Ph/V/Hz	3/380-415/50	3/380-415/50	3/380-415/50	3/380-415/50	3/380-415/50	
	Chłodzenie	Pobór mocy	kW	14.30	15.10	16.50	17.60	18.80
		Maks. pobór mocy	kW	21.400	25.100	28.500	29.100	33.000
		Prąd znamionowy	A	24.14	25.49	27.86	29.71	31.74
	Ogrzewanie	Maks. prąd znamionowy	A	36.13	42.37	48.11	49.13	55.80
		Pobór mocy	kW	13.40	14.60	15.40	16.80	17.70
		Maks. pobór mocy	kW	17.70	22.70	25.50	26.50	30.40
		Prąd znamionowy	A	22.62	24.65	26.00	28.36	29.88
		Maks. prąd znamionowy	A	29.88	38.32	43.05	44.74	51.32
	EER		3.52	3.71	3.73	3.86	3.91	
COP		4.22	4.21	4.48	4.35	4.66		
SEER		6.50	6.35	6.20	6.03	5.86		
SCOP		4.65	4.55	4.40	4.26	4.15		
Osiągi	Przepływ powietrza (H)	m³/h	17000	17000	18000	18000	19000	
	Poziom ciśnienia akustycznego (H)	dB(A)	61	61	61	62	62	
	Poziom mocy akustycznej (H)	dB(A)	72	72	72	73	73	
Montaż	Wymiary netto (szer. x gł. x wys.)	mm	1410/750/1690					
	Waga brutto (z opakowaniem) (szer. x gł. x wys.)	mm	1515/850/1838					
	Waga netto/brutto	kg	287/317		370/400			
	Typ sprężarki		Sprężarka DC Inverter	Sprężarka DC Inverter	Sprężarka DC Inverter	Sprężarka DC Inverter	Sprężarka DC Inverter	
	Marka sprężarki		MITSUBISHI ELECTRIC	MITSUBISHI ELECTRIC	MITSUBISHI ELECTRIC	MITSUBISHI ELECTRIC	MITSUBISHI ELECTRIC	
	Ilość sprężarek		1INV	2INV	2INV	2INV	2INV	
	Czynnik chłodniczy		R410A	R410A	R410A	R410A	R410A	
	Napełnienie czynnikiem	kg	10	10	10	10	10	
	Średnica przewodu cieczowego	mm	15.88	15.88	15.88	15.88	15.88	
	Średnica przewodu gazowego	mm	28.58	28.58	28.58	28.58	28.58	
	Maks. długość rurociągów	m	1000	1000	1000	1000	1000	
	Maks. długość rurociągów (rzeczywista/aktualna)	m	260/220	260/220	260/220	260/220	260/220	
	Maks. różnica poziomów pomiędzy j. wew., a j.zew. (j.zew na górze/dole) *1	m	110/90	110/90	110/90	110/90	110/90	
	Standardowa różnica poziomów pomiędzy j. wew., a j.zew. (j.zew na górze/dole) *2	m	50/40	50/40	50/40	50/40	50/40	
	Maks. różnica poziomów pomiędzy j. wew. *3	m	30	30	30	30	30	
	Standardowa różnica poziomów pomiędzy j. wew. *4	m	18	18	18	18	18	
Spręż dyspozycyjny	Pa	110	110	110	110	110		
Współczynnik przewymiarowania	Współczynnik przewymiarowania		50-130	50-130	50-130	50-130	50-130	
	Maks. liczbaj. wewnętrznych		30	33	36	40	43	
Warunki robocze	Chłodzenie	°C	-5-50					
	Ogrzewanie	°C	-23-21					

*1 Jeśli różnica poziomów pomiędzy j. wew. a j.zew mieści się w zakresie od 50 m do 110 m, skontaktuj się z nami w celu indywidualnego dostosowania produkowanego systemu

*2 Standardowa produkcja nie wymagająca indywidualnego dostosowania

*3 Jeśli różnica poziomów pomiędzy j. wew. a j.zew mieści się w zakresie od 18 m do 30 m, skontaktuj się z nami w celu indywidualnego dostosowania produkowanego systemu

*4 Standardowa produkcja nie wymagająca indywidualnego dostosowania

* Wszystkie specyfikacje są testowane w warunkach nominalnych (w trybie chłodzenia, temperatura wewnętrzna wynosi 27°C DB / 19°C WB; temp. zewnętrzna 35°C DB / 24WB; w trybie ogrzewania temp. wewnętrzna 20 ° C DB, w trybie ogrzewania , temp. zewnętrzna 7°C DB / 6°C WB)

MRV 5



AV08IMVEVA
AV10IMVEVA
AV12IMVEVA
AV14IMVEVA
AV16IMVEVA



AV18IMVEVA
AV20IMVEVA
AV22IMVEVA
AV24IMVEVA
AV26IMVEVA

- Sprężarka typu DC Inverter
- Minimalna moc pojedynczego modułu 26HP
- Maksymalna moc zespołu modułów 104HP
- Maksymalna długość rurociągu do 1000 m
- Różnica poziomów do 110 m

Model			AV28IMVEVA	AV30IMVEVA	AV32IMVEVA	AV34IMVEVA	
Dostępne kombinacje			AV14IMVEVA	AV14IMVEVA	AV16IMVEVA	AV16IMVEVA	
			AV14IMVEVA	AV16IMVEVA	AV16IMVEVA	AV18IMVEVA	
			/	/	/	/	
			/	/	/	/	
Wydajność	Zakres wydajności	HP	28	30	32	34	
	Chłodzenie	kW	80.0	85.0	90.0	95.4	
	Grzanie	kW	90.0	95.0	100.0	106.5	
Parametry elektryczne	Zasilanie	Ph/V/Hz	3/380-415/50	3/380-415/50	3/380-415/50	3/380-415/50	
	Chłodzenie	Pobór mocy	kW	21.80	22.70	23.60	26.10
		Maks. pobór mocy	kW	32.800	35.600	38.400	40.600
		Prąd znamionowy	A	36.80	38.32	39.84	44.06
		Maks. prąd znamionowy	A	55.37	60.10	64.83	68.54
	Ogrzewanie	Pobór mocy	kW	20.60	21.50	22.40	24.60
		Maks. pobór mocy	kW	30.20	33.50	36.80	36.10
		Prąd znamionowy	A	34.78	36.30	37.82	41.53
		Maks. prąd znamionowy	A	50.98	56.55	62.13	60.94
	EER		3.67	3.74	3.81	3.66	
	COP		4.37	4.42	4.46	4.33	
	SEER		6.97	6.71	6.50	6.56	
	SCOP		5.15	4.81	4.55	4.60	
Osiągi	Przepływ powietrza (H)	m³/h	27000	27000	27000	30500	
	Poziom ciśnienia akustycznego (H)	dB(A)	62	62.5	63	63.5	
	Poziom mocy akustycznej (H)	dB(A)	73	73.5	74	74.5	
Montaż	Wymiary netto (szer. x gł. x wys.)	mm	980×750×1690+980×750×1690			980×750×1690+1410×750×1690	
	Waga brutto (z opakowaniem) (szer. x gł. x wys.)	mm	1070/850/1838+1070/850/1838			1070/850/1838+1515/850/1838	
	Waga netto/brutto	kg	244/270+244/270	244/270+244/270	244/270+244/270	244/270+287/317	
	Typ sprężarki		Sprężarka DC Inverter	Sprężarka DC Inverter	Sprężarka DC Inverter	Sprężarka DC Inverter	
	Marka sprężarki		mitsubishi electric	mitsubishi electric	mitsubishi electric	mitsubishi electric	
	Ilość sprężarek		2INV	2INV	2INV	2INV	
	Czynnik chłodniczy		R410A	R410A	R410A	R410A	
	Napełnienie czynnikiem	kg	20	20	20	20	
	Średnica przewodu cieczowego	mm	15.88	19.05	19.05	19.05	
	Średnica przewodu gazowego	mm	28.58	31.8	31.8	31.8	
	Maks. długość rurociągów	m	1000	1000	1000	1000	
	Maks. długość rurociągów (rzeczywista/aktualna)	m	260/220	260/220	260/220	260/220	
	Maks. różnica poziomów pomiędzy j. wew., a j. zew. (j. zew. na górze/dole) *1	m	110/90	110/90	110/90	110/90	
	Standardowa różnica poziomów pomiędzy j. wew., a j. zew. (j. zew. na górze/dole) *2	m	50/40	50/40	50/40	50/40	
	Maks. różnica poziomów pomiędzy j. wew. *3	m	30	30	30	30	
	Standardowa różnica poziomów pomiędzy j. wew. *4	m	18	18	18	18	
	Spręż dyspocyjny	Pa	110	110	110	110	
Współczynnik przewymiarowania	Współczynnik przewymiarowania		50-130	50-130	50-130	50-130	
	Maks. liczba j. wewnętrznych		47	50	53	56	
Warunki robocze	Chłodzenie	°C	-5-50				
	Ogrzewanie	°C	-23-21				

*1 Jeśli różnica poziomów pomiędzy j. wew., a j. zew. mieści się w zakresie od 50 m do 110 m, skontaktuj się z nami w celu indywidualnego dostosowania produkowanego systemu
 *2 Standardowa produkcja nie wymagająca indywidualnego dostosowania
 *3 Jeśli różnica poziomów pomiędzy j. wewnętrznymi mieści się w zakresie od 18 m do 30 m, skontaktuj się z nami w celu indywidualnego dostosowania produkowanego systemu
 *4 Standardowa produkcja nie wymagająca indywidualnego dostosowania
 * Wszystkie specyfikacje są testowane w warunkach nominalnych (w trybie chłodzenia, temperatura wewnętrzna wynosi 27°C DB / 19°C WB; temp. zewnętrzna 35°C DB / 24WB; w trybie ogrzewania temp. wewnętrzna 20 °C DB, w trybie ogrzewania , temp. zewnętrzna 7°C DB / 6°C WB)

MRV 5



AV08IMVEVA
AV10IMVEVA
AV12IMVEVA
AV14IMVEVA
AV16IMVEVA



AV18IMVEVA
AV20IMVEVA
AV22IMVEVA
AV24IMVEVA
AV26IMVEVA

- Sprężarka typu DC Inverter
- Minimalna moc pojedynczego modułu 26HP
- Maksymalna moc zespołu modułów 104HP
- Maksymalna długość rurociągu do 1000 m
- Różnica poziomów do 110 m

Model			AV36IMVEVA	AV38IMVEVA	AV40IMVEVA	AV42IMVEVA	AV44IMVEVA	
Dostępne kombinacje			AV18IMVEVA	AV18IMVEVA	AV20IMVEVA	AV20IMVEVA	AV22IMVEVA	
			AV18IMVEVA	AV20IMVEVA	AV20IMVEVA	AV22IMVEVA	AV22IMVEVA	
			/	/	/	/	/	
			/	/	/	/	/	
Wydajność	Zakres wydajności	HP	36	38	40	42	44	
	Chłodzenie	kW	100.8	106.4	112.0	117.5	123.0	
	Grzanie	kW	113.0	118.0	123.0	130.5	138.0	
Parametry elektryczne	Zasilanie		Ph/V/Hz	3/380-415/50	3/380-415/50	3/380-415/50	3/380-415/50	3/380-415/50
	Chłodzenie	Pobór mocy	kW	28.60	29.40	30.20	31.60	33.00
		Maks. pobór mocy	kW	42.800	46.500	50.200	53.600	57.000
		Prąd znamionowy	A	48.28	49.63	50.98	53.35	55.71
		Maks. prąd znamionowy	A	72.26	78.50	84.75	90.49	96.23
	Ogrzewanie	Pobór mocy	kW	26.80	28.00	29.20	30.00	30.80
		Maks. pobór mocy	kW	35.40	40.40	45.40	48.20	51.00
		Prąd znamionowy	A	45.24	47.27	49.30	50.65	52.00
		Maks. prąd znamionowy	A	59.76	68.20	76.64	81.37	86.10
	EER		3.52	3.62	3.71	3.72	3.73	
	COP		4.22	4.21	4.21	4.35	4.48	
SEER		6.60	6.51	6.43	6.34	6.26		
SCOP		4.65	4.61	4.58	4.49	4.42		
Osiągi	Przepływ powietrza (H)	m ³ /h	34000	34000	34000	35000	36000	
	Poziom ciśnienia akustycznego (H)	dB(A)	64	64	64	64	64	
	Poziom mocy akustycznej (H)	dB(A)	75	75	75	75	75	
Montaż	Wymiary netto (szer. x gł. x wys.)		1410×750×1690+1410×750×1690					
	Waga brutto (z opakowaniem) (szer. x gł. x wys.)		1515/850/1838+1515/850/1838					
	Waga netto/brutto		287/317+287/317	287/317+370/400	370/400+370/400	370/400+370/400	370/400+370/400	
	Typ sprężarki		Sprężarka DC Inverter					
	Marka sprężarki		MITSUBISHI ELECTRIC					
	Ilość sprężarek		2INV					
	Czynnik chłodniczy		R410A					
	Napełnienie czynnikiem		20					
	Średnica przewodu cieczowego		19.05					
	Średnica przewodu gazowego		38.1					
	Maks. długość rurociągów		1000					
	Maks. długość rurociągów (rzeczywista/aktualna)		260/220					
	Maks. różnica poziomów pomiędzy j. wew., a j. zew. (j. zew na górze/dole) *1		110/90					
	Standardowa różnica poziomów pomiędzy j. wew., a j. zew. (j. zew na górze/dole) *2		50/40					
	Maks. różnica poziomów pomiędzy j. wew. *3		30					
	Standardowa różnica poziomów pomiędzy j. wew. *4		18					
	Spręż dyspozycyjny		110					
Współczynnik przewymiarowania	Współczynnik przewymiarowania		50-130					
	Maks. liczbaj. wewnętrznych		59					
Warunki robocze	Chłodzenie		°C					
	Ogrzewanie		°C					

*1 Jeśli różnica poziomów pomiędzy j. wew., a j. zew mieści się w zakresie od 50 m do 110 m, skontaktuj się z nami w celu indywidualnego dostosowania produkowanego systemu

*2 Standardowa produkcja nie wymagająca indywidualnego dostosowania

*3 Jeśli różnica poziomów pomiędzy j. wewętrznymi mieści się w zakresie od 18 m do 30 m, skontaktuj się z nami w celu indywidualnego dostosowania produkowanego systemu

*4 Standardowa produkcja nie wymagająca indywidualnego dostosowania

* Wszystkie specyfikacje są testowane w warunkach nominalnych (w trybie chłodzenia, temperatura wewnętrzna wynosi 27°C DB / 19°C WB; temp. zewnętrzna 35°C DB / 24WB; w trybie ogrzewania temp. wewnętrzna 20 ° C DB, w trybie ogrzewania , temp. zewnętrzna 7°C DB / 6°C WB)

MRV 5



AV08IMVEVA
AV10IMVEVA
AV12IMVEVA
AV14IMVEVA
AV16IMVEVA



AV18IMVEVA
AV20IMVEVA
AV22IMVEVA
AV24IMVEVA
AV26IMVEVA

- Sprężarka typu DC Inverter
- Minimalna moc pojedynczego modułu 26HP
- Maksymalna moc zespołu modułów 104HP
- Maksymalna długość rurociągu do 1000 m
- Różnica poziomów do 110 m

Model			AV46IMVEVA	AV48IMVEVA	AV50IMVEVA	AV52IMVEVA	
Dostępne kombinacje			AV22IMVEVA	AV24IMVEVA	AV24IMVEVA	AV26IMVEVA	
			AV24IMVEVA	AV24IMVEVA	AV26IMVEVA	AV26IMVEVA	
			/	/	/	/	
			/	/	/	/	
Wydajność	Zakres wydajności	HP	46	48	50	52	
	Chłodzenie	kW	129.5	136.0	141.5	147.0	
	Grzanie	kW	142.0	146.0	155.5	165.0	
Parametry elektryczne	Zasilanie	Ph/V/Hz	3/380-415/50	3/380-415/50	3/380-415/50	3/380-415/50	
	Chłodzenie	Pobór mocy	kW	34.10	35.20	36.40	37.60
		Maks. pobór mocy	kW	57.600	58.200	62.100	66.000
		Prąd znamionowy	A	57.57	59.42	61.45	63.48
		Maks. prąd znamionowy	A	97.24	98.25	104.93	111.60
	Ogrzewanie	Pobór mocy	kW	32.20	33.60	34.50	35.40
		Maks. pobór mocy	kW	52.00	53.00	56.90	60.80
		Prąd znamionowy	A	54.36	56.72	58.24	59.76
		Maks. prąd znamionowy	A	87.79	89.48	96.06	102.64
	EER		3.80	3.86	3.89	3.91	
	COP		4.41	4.35	4.51	4.66	
	SEER		6.17	6.09	5.99	5.91	
	SCOP		4.34	4.27	4.21	4.16	
Osiągi	Przepływ powietrza (H)	m³/h	36000	36000	37000	38000	
	Poziom ciśnienia akustycznego (H)	dB(A)	64.5	65	65	65	
	Poziom mocy akustycznej (H)	dB(A)	75.5	76	76	76	
Montaż	Wymiary netto (szer. x gł. x wys.)	mm	1410×750×1690+1410×750×1690				
	Waga brutto (z opakowaniem) (szer. x gł. x wys.)	mm	1515/850/1838+1515/850/1838				
	Waga netto/brutto	kg	370/400+370/400	370/400+370/400	370/400+370/400	370/400+370/400	
	Typ sprężarki		Sprężarka DC Inverter	Sprężarka DC Inverter	Sprężarka DC Inverter	Sprężarka DC Inverter	
	Marka sprężarki		mitsubishi electric	mitsubishi electric	mitsubishi electric	mitsubishi electric	
	Ilość sprężarek		4INV	4INV	4INV	4INV	
	Czynnik chłodniczy		R410A	R410A	R410A	R410A	
	Napełnienie czynnikiem	kg	20	20	20	20	
	Średnica przewodu cieczowego	mm	19.05	19.05	19.05	19.05	
	Średnica przewodu gazowego	mm	38.1	38.1	38.1	38.1	
	Maks. długość rurociągów	m	1000	1000	1000	1000	
	Maks. długość rurociągów (rzeczywista/aktualna)	m	260/220	260/220	260/220	260/220	
	Maks. różnica poziomów pomiędzy j. wew., a j. zew. (j. zew. na górze/dole) *1	m	110/90	110/90	110/90	110/90	
	Standardowa różnica poziomów pomiędzy j. wew., a j. zew. (j. zew. na górze/dole) *2	m	50/40	50/40	50/40	50/40	
	Maks. różnica poziomów pomiędzy j. wew. *3	m	30	30	30	30	
	Standardowa różnica poziomów pomiędzy j. wew. *4	m	18	18	18	18	
	Spręż dyspocyjny	Pa	110	110	110	110	
Współczynnik przewymiarowania	Współczynnik przewymiarowania		50-130	50-130	50-130	50-130	
	Maks. liczba j. wewnętrznych		64	64	64	64	
Warunki robocze	Chłodzenie	°C	-5-50				
	Ogrzewanie	°C	-23-21				

*1 Jeśli różnica poziomów pomiędzy j. wew., a j. zew. mieści się w zakresie od 50 m do 110 m, skontaktuj się z nami w celu indywidualnego dostosowania produkowanego systemu
 *2 Standardowa produkcja nie wymagająca indywidualnego dostosowania
 *3 Jeśli różnica poziomów pomiędzy j. wewnętrznymi mieści się w zakresie od 18 m do 30 m, skontaktuj się z nami w celu indywidualnego dostosowania produkowanego systemu
 *4 Standardowa produkcja nie wymagająca indywidualnego dostosowania
 * Wszystkie specyfikacje są testowane w warunkach nominalnych (w trybie chłodzenia, temperatura wewnętrzna wynosi 27°C DB / 19°C WB; temp. zewnętrzna 35°C DB / 24WB; w trybie ogrzewania temp. wewnętrzna 20 °C DB, w trybie ogrzewania, temp. zewnętrzna 7°C DB / 6°C WB)

MRV 5



AV08IMVEVA
AV10IMVEVA
AV12IMVEVA
AV14IMVEVA
AV16IMVEVA



AV18IMVEVA
AV20IMVEVA
AV22IMVEVA
AV24IMVEVA
AV26IMVEVA

- Sprężarka typu DC Inverter
- Minimalna moc pojedynczego modułu 26HP
- Maksymalna moc zespołu modułów 104HP
- Maksymalna długość rurociągu do 1000 m
- Różnica poziomów do 110 m

Model			AV54IMVEVA	AV56IMVEVA	AV58IMVEVA	AV60IMVEVA	
Dostępne kombinacje			AV18IMVEVA	AV18IMVEVA	AV18IMVEVA	AV20IMVEVA	
			AV18IMVEVA	AV18IMVEVA	AV20IMVEVA	AV20IMVEVA	
			AV18IMVEVA	AV20IMVEVA	AV20IMVEVA	AV20IMVEVA	
			/	/	/	/	
Wydajność	Zakres wydajności	HP	54	56	58	60	
	Chłodzenie	kW	151.2	156.8	162.4	168.0	
	Grzanie	kW	169.5	174.5	179.5	184.5	
Parametry elektryczne	Zasilanie	Ph/V/Hz	3/380-415/50	3/380-415/50	3/380-415/50	3/380-415/50	
	Chłodzenie	Pobór mocy	kW	42.90	43.70	44.50	45.30
		Maks. pobór mocy	kW	64.200	67.900	71.600	75.300
		Prąd znamionowy	A	72.42	73.77	75.13	76.48
		Maks. prąd znamionowy	A	108.38	114.63	120.88	127.12
	Ogrzewanie	Pobór mocy	kW	40.20	41.40	42.60	43.80
		Maks. pobór mocy	kW	53.10	58.10	63.10	68.10
		Prąd znamionowy	A	67.87	69.89	71.92	73.94
		Maks. prąd znamionowy	A	89.64	98.08	106.53	114.97
	EER		3.52	3.59	3.65	3.71	
	COP		4.22	4.21	4.21	4.21	
	SEER		6.63	6.56	6.50	6.45	
	SCOP		4.65	4.63	4.60	4.58	
Osiągi	Przepływ powietrza (H)	m³/h	51000	51000	51000	51000	
	Poziomy ciśnienia akustycznego (H)	dB(A)	65.8	65.8	65.8	65.8	
	Poziomy mocy akustycznej (H)	dB(A)	76.5	76.5	76.5	76.5	
Montaż	Wymiary netto (szer. x gł. x wys.)	mm	1410*750*1690+1410*750*1690+1410*750*1690				
	Waga brutto (z opakowaniem) (szer. x gł. x wys.)	mm	1515/850/1838+1515/850/1838+1515/850/1838				
	Waga netto/brutto	kg	287/317+287/317+287/317	287/317+287/317+370/400	287/317+370/400+370/400	370/400+370/400+370/400	
	Typ sprężarki		Sprężarka DC Inverter	Sprężarka DC Inverter	Sprężarka DC Inverter	Sprężarka DC Inverter	
	Marka sprężarki		MITSUBISHI ELECTRIC	MITSUBISHI ELECTRIC	MITSUBISHI ELECTRIC	MITSUBISHI ELECTRIC	
	Ilość sprężarek		3INV	4INV	5INV	6INV	
	Czynnik chłodniczy		R410A	R410A	R410A	R410A	
	Napełnienie czynnikiem	kg	30	30	30	30	
	Średnica przewodu cieczowego	mm	19.05	19.05	19.05	19.05	
	Średnica przewodu gazowego	mm	38.1	38.1	41.3	41.3	
	Maks. długość rurociągów	m	1000	1000	1000	1000	
	Maks. długość rurociągów (rzeczywista/aktualna)	m	260/220	260/220	260/220	260/220	
	Maks. różnica poziomów pomiędzy j. wew., a j. zew. (j. zew na górze/dole) *1	m	110/90	110/90	110/90	110/90	
	Standardowa różnica poziomów pomiędzy j. wew., a j. zew. (j. zew na górze/dole) *2	m	50/40	50/40	50/40	50/40	
	Maks. różnica poziomów pomiędzy j. wew. *3	m	30	30	30	30	
	Standardowa różnica poziomów pomiędzy j. wew. *4	m	18	18	18	18	
	Spręż dyspozycyjny	Pa	110	110	110	110	
	Współczynnik przewymiarowania	Współczynnik przewymiarowania		50-130	50-130	50-130	50-130
		Maks. liczbaj. wewnętrznych		64	64	64	64
Warunki robocze	Chłodzenie	°C	-5-50				
	Ogrzewanie	°C	-23-21				

*1 Jeśli różnica poziomów pomiędzy j. wew., a j. zew mieści się w zakresie od 50 m do 110 m, skontaktuj się z nami w celu indywidualnego dostosowania produkowanego systemu

*2 Standardowa produkcja nie wymagająca indywidualnego dostosowania

*3 Jeśli różnica poziomów pomiędzy j. wew., a j. zew. mieści się w zakresie od 18 m do 30 m, skontaktuj się z nami w celu indywidualnego dostosowania produkowanego systemu

*4 Standardowa produkcja nie wymagająca indywidualnego dostosowania

* Wszystkie specyfikacje są testowane w warunkach nominalnych (w trybie chłodzenia, temperatura wewnętrzna wynosi 27°C DB / 19°C WB; temp. zewnętrzna 35°C DB / 24WB; w trybie ogrzewania temp. wewnętrzna 20 ° C DB, w trybie ogrzewania , temp. zewnętrzna 7°C DB / 6°C WB)

MRV 5



AV08IMVEVA
AV10IMVEVA
AV12IMVEVA
AV14IMVEVA
AV16IMVEVA



AV18IMVEVA
AV20IMVEVA
AV22IMVEVA
AV24IMVEVA
AV26IMVEVA

- Sprężarka typu DC Inverter
- Minimalna moc pojedynczego modułu 26HP
- Maksymalna moc zespołu modułów 104HP
- Maksymalna długość rurociągu do 1000 m
- Różnica poziomów do 110 m

Model			AV62IMVEVA	AV64IMVEVA	AV66IMVEVA	AV68IMVEVA	
Dostępne kombinacje			AV22IMVEVA	AV22IMVEVA	AV22IMVEVA	AV22IMVEVA	
			AV20IMVEVA	AV22IMVEVA	AV22IMVEVA	AV22IMVEVA	
			AV20IMVEVA	AV20IMVEVA	AV22IMVEVA	AV24IMVEVA	
			/	/	/	/	
Wydajność	Zakres wydajności	HP	62	64	66	68	
	Chłodzenie	kW	173.5	179.0	184.5	191.0	
	Grzanie	kW	192.0	199.5	207.0	211.0	
Parametry elektryczne	Zasilanie	Ph/V/Hz	3/380-415/50	3/380-415/50	3/380-415/50	3/380-415/50	
	Chłodzenie	Pobór mocy	kW	46.70	48.10	49.50	50.60
		Maks. pobór mocy	kW	78.700	82.100	85.500	86.100
		Prąd znamionowy	A	78.84	81.20	83.57	85.42
		Maks. prąd znamionowy	A	132.86	138.60	144.34	145.35
	Ogrzewanie	Pobór mocy	kW	44.60	45.40	46.20	47.60
		Maks. pobór mocy	kW	70.90	73.70	76.50	77.50
		Prąd znamionowy	A	75.29	76.64	78.00	80.36
		Maks. prąd znamionowy	A	119.69	124.42	129.15	130.84
	EER		3.72	3.72	3.73	3.77	
	COP		4.30	4.39	4.48	4.43	
	SEER		6.39	6.33	6.28	6.22	
	SCOP		4.52	4.47	4.42	4.37	
Osiągi	Przepływ powietrza (H)	m³/h	52000	53000	54000	54000	
	Poziom ciśnienia akustycznego (H)	dB(A)	65.8	65.8	65.8	66	
	Poziom mocy akustycznej (H)	dB(A)	76.5	76.5	76.5	77	
Montaż	Wymiary netto (szer. x gł. x wys.)	mm	1410*750*1690+1410*750*1690+1410*750*1690				
	Waga brutto (z opakowaniem) (szer. x gł. x wys.)	mm	1515/850/1838+1515/850/1838+1515/850/1838				
	Waga netto/brutto	kg	370/400+370/400+370/400				
	Typ sprężarki		Sprężarka DC Inverter	Sprężarka DC Inverter	Sprężarka DC Inverter	Sprężarka DC Inverter	
	Marka sprężarki		MITSUBISHI ELECTRIC	MITSUBISHI ELECTRIC	MITSUBISHI ELECTRIC	MITSUBISHI ELECTRIC	
	Ilość sprężarek		6INV	6INV	6INV	6INV	
	Czynnik chłodniczy		R410A	R410A	R410A	R410A	
	Napełnienie czynnikiem	kg	30	30	30	30	
	Średnica przewodu cieczowego	mm	19.05	19.05	19.05	22.2	
	Średnica przewodu gazowego	mm	41.3	41.3	41.3	44.5	
	Maks. długość rurociągów	m	1000	1000	1000	1000	
	Maks. długość rurociągów (rzeczywista/aktualna)	m	260/220	260/220	260/220	260/220	
	Maks. różnica poziomów pomiędzy j. wew., a j. zew. (j. zew. na górze/dole) *1	m	110/90	110/90	110/90	110/90	
	Standardowa różnica poziomów pomiędzy j. wew., a j. zew. (j. zew. na górze/dole) *2	m	50/40	50/40	50/40	50/40	
	Maks. różnica poziomów pomiędzy j. wew. *3	m	30	30	30	30	
	Standardowa różnica poziomów pomiędzy j. wew. *4	m	18	18	18	18	
	Spręż dyspocyjny	Pa	110	110	110	110	
Współczynnik przewymiarowania	Współczynnik przewymiarowania		50-130	50-130	50-130	50-130	
	Maks. liczba j. wewnętrznych		64	64	64	64	
Warunki robocze	Chłodzenie	°C	-5-50				
	Ogrzewanie	°C	-23-21				

*1 Jeśli różnica poziomów pomiędzy j. wew., a j. zew. mieści się w zakresie od 50 m do 110 m, skontaktuj się z nami w celu indywidualnego dostosowania produkowanego systemu
 *2 Standardowa produkcja nie wymagająca indywidualnego dostosowania
 *3 Jeśli różnica poziomów pomiędzy j. wewnętrznymi mieści się w zakresie od 18 m do 30 m, skontaktuj się z nami w celu indywidualnego dostosowania produkowanego systemu
 *4 Standardowa produkcja nie wymagająca indywidualnego dostosowania
 * Wszystkie specyfikacje są testowane w warunkach nominalnych (w trybie chłodzenia, temperatura wewnętrzna wynosi 27°C DB / 19°C WB; temp. zewnętrzna 35°C DB / 24WB; w trybie ogrzewania temp. wewnętrzna 20 °C DB, w trybie ogrzewania , temp. zewnętrzna 7°C DB / 6°C WB)

MRV 5



AV08IMVEVA
AV10IMVEVA
AV12IMVEVA
AV14IMVEVA
AV16IMVEVA



AV18IMVEVA
AV20IMVEVA
AV22IMVEVA
AV24IMVEVA
AV26IMVEVA

- Sprężarka typu DC Inverter
- Minimalna moc pojedynczego modułu 26HP
- Maksymalna moc zespołu modułów 104HP
- Maksymalna długość rurociągu do 1000 m
- Różnica poziomów do 110 m

Model			AV70IMVEVA	AV72IMVEVA	AV74IMVEVA	AV76IMVEVA	AV78IMVEVA	
Dostępne kombinacje			AV22IMVEVA	AV24IMVEVA	AV26IMVEVA	AV26IMVEVA	AV26IMVEVA	
			AV24IMVEVA	AV24IMVEVA	AV24IMVEVA	AV26IMVEVA	AV26IMVEVA	
			AV24IMVEVA	AV24IMVEVA	AV24IMVEVA	AV24IMVEVA	AV26IMVEVA	
			/	/	/	/	/	
Wydajność	Zakres wydajności	HP	70	72	74	76	78	
	Chłodzenie	kW	197.5	204.0	209.5	215.0	220.5	
	Grzanie	kW	215.0	219.0	228.5	238.0	247.5	
Parametry elektryczne	Zasilanie	Ph/V/Hz	3/380-415/50	3/380-415/50	3/380-415/50	3/380-415/50	3/380-415/50	
	Chłodzenie	Pobór mocy	kW	51.70	52.80	54.00	55.20	56.40
		Maks. pobór mocy	kW	86.700	87.300	91.200	95.100	99.000
		Prąd znamionowy	A	87.28	89.14	91.16	93.19	95.21
	Ogrzewanie	Maks. prąd znamionowy	A	146.37	147.38	154.05	160.73	167.40
		Pobór mocy	kW	49.00	50.40	51.30	52.20	53.10
		Maks. pobór mocy	kW	78.50	79.50	83.40	87.30	91.20
		Prąd znamionowy	A	82.72	85.09	86.61	88.12	89.64
		Maks. prąd znamionowy	A	132.52	134.21	140.80	147.38	153.96
	EER		3.82	3.86	3.88	3.89	3.91	
	COP		4.39	4.35	4.45	4.56	4.66	
	SEER		6.16	6.10	6.04	5.98	5.92	
	SCOP		4.32	4.27	4.23	4.20	4.16	
Osiągi	Przepływ powietrza (H)	m³/h	54000	54000	55000	56000	57000	
	Poziom ciśnienia akustycznego (H)	dB(A)	66.5	66.8	66.8	66.8	66.8	
	Poziom mocy akustycznej (H)	dB(A)	77.5	77.8	77.8	77.8	77.7	
Montaż	Wymiary netto (szer. x gl. x wys.)	mm	1410*750*1690+1410*750*1690+1410*750*1690					
	Waga brutto (z opakowaniem) (szer. x gl. x wys.)	mm	1515/850/1838+1515/850/1838+1515/850/1838					
	Waga netto/brutto	kg	370/400+370/400+370/400					
	Typ sprężarki		Sprężarka DC Inverter	Sprężarka DC Inverter	Sprężarka DC Inverter	Sprężarka DC Inverter	Sprężarka DC Inverter	
	Marka sprężarki		MITSUBISHI ELECTRIC	MITSUBISHI ELECTRIC	MITSUBISHI ELECTRIC	MITSUBISHI ELECTRIC	MITSUBISHI ELECTRIC	
	Ilość sprężarek		6INV	6INV	6INV	6INV	6INV	
	Czynnik chłodniczy		R410A	R410A	R410A	R410A	R410A	
	Napełnienie czynnikiem	kg	30	30	30	30	30	
	Średnica przewodu cieczowego	mm	22.2	22.2	22.2	22.2	22.2	
	Średnica przewodu gazowego	mm	44.5	44.5	44.5	44.5	44.5	
	Maks. długość rurociągów	m	1000	1000	1000	1000	1000	
	Maks. długość rurociągów (rzeczywista/aktualna)	m	260/220	260/220	260/220	260/220	260/220	
	Maks. różnica poziomów pomiędzy j. wew., a j. zew. (j. zew na górze/dole) *1	m	110/90	110/90	110/90	110/90	110/90	
	Standardowa różnica poziomów pomiędzy j. wew., a j. zew. (j. zew na górze/dole) *2	m	50/40	50/40	50/40	50/40	50/40	
	Maks. różnica poziomów pomiędzy j. wew. *3	m	30	30	30	30	30	
	Standardowa różnica poziomów pomiędzy j. wew. *4	m	18	18	18	18	18	
	Spręż dyspozycyjny	Pa	110	110	110	110	110	
Współczynnik przewymiarowania	Współczynnik przewymiarowania		50-130	50-130	50-130	50-130	50-130	
	Maks. liczbaj. wewnętrznych		64	64	64	64	64	
Warunki robocze	Chłodzenie	°C	-5-50					
	Ogrzewanie	°C	-23-21					

*1 Jeśli różnica poziomów pomiędzy j. wew., a j. zew mieści się w zakresie od 50 m do 110 m, skontaktuj się z nami w celu indywidualnego dostosowania produkowanego systemu

*2 Standardowa produkcja nie wymagająca indywidualnego dostosowania

*3 Jeśli różnica poziomów pomiędzy j. wew., a j. zew mieści się w zakresie od 18 m do 30 m, skontaktuj się z nami w celu indywidualnego dostosowania produkowanego systemu

*4 Standardowa produkcja nie wymagająca indywidualnego dostosowania

* Wszystkie specyfikacje są testowane w warunkach nominalnych (w trybie chłodzenia, temperatura wewnętrzna wynosi 27°C DB / 19°C WB; temp. zewnętrzna 35°C DB / 24WB; w trybie ogrzewania temp. wewnętrzna 20 ° C DB, w trybie ogrzewania , temp. zewnętrzna 7°C DB / 6°C WB)

MRV 5



AV08IMVEVA
AV10IMVEVA
AV12IMVEVA
AV14IMVEVA
AV16IMVEVA



AV18IMVEVA
AV20IMVEVA
AV22IMVEVA
AV24IMVEVA
AV26IMVEVA

- Sprężarka typu DC Inverter
- Minimalna moc pojedynczego modułu 26HP
- Maksymalna moc zespołu modułów 104HP
- Maksymalna długość rurociągu do 1000 m
- Różnica poziomów do 110 m

Model			AV80IMVEVA	AV82IMVEVA	AV84IMVEVA	AV86IMVEVA	AV88IMVEVA	
Dostępne kombinacje			AV20IMVEVA	AV20IMVEVA	AV20IMVEVA	AV20IMVEVA	AV22IMVEVA	
			AV20IMVEVA	AV20IMVEVA	AV20IMVEVA	AV22IMVEVA	AV22IMVEVA	
			AV20IMVEVA	AV20IMVEVA	AV22IMVEVA	AV22IMVEVA	AV22IMVEVA	
			AV20IMVEVA	AV22IMVEVA	AV22IMVEVA	AV22IMVEVA	AV22IMVEVA	
Wydajność	Zakres wydajności	HP	80	82	84	86	88	
	Chłodzenie	kW	224.0	229.5	235.0	240.5	246.0	
	Grzanie	kW	246.0	253.5	261.0	268.5	276.0	
Parametry elektryczne	Zasilanie	Ph/V/Hz	3/380-415/50	3/380-415/50	3/380-415/50	3/380-415/50	3/380-415/50	
	Chłodzenie	Pobór mocy	kW	60.40	61.80	63.20	64.60	66.00
		Maks. pobór mocy	kW	100.400	103.800	107.200	110.600	114.000
		Prąd znamionowy	A	101.97	104.33	106.69	109.06	111.42
		Maks. prąd znamionowy	A	169.50	175.24	180.98	186.72	192.46
	Ogrzewanie	Pobór mocy	kW	58.40	59.20	60.00	60.80	61.60
		Maks. pobór mocy	kW	90.80	93.60	96.40	99.20	102.00
		Prąd znamionowy	A	98.59	99.94	101.29	102.64	103.99
		Maks. prąd znamionowy	A	153.29	158.02	162.74	167.47	172.20
	EER		3.71	3.71	3.72	3.72	3.73	
	COP		4.21	4.28	4.35	4.42	4.48	
SEER		6.46	6.41	6.37	6.33	6.29		
SCOP		4.58	4.53	4.49	4.46	4.43		
Osiągi	Przepływ powietrza (H)	m³/h	68000	69000	70000	71000	72000	
	Poziom ciśnienia akustycznego (H)	dB(A)	67	67	67	67	67	
	Poziom mocy akustycznej (H)	dB(A)	78	78	78	78	78	
Montaż	Wymiary netto (szer. x gł. x wys.)	mm	1410×750×1690+1410×750×1690+1410×750×1690+1410×750×1690					
	Waga brutto (z opakowaniem) (szer. x gł. x wys.)	mm	1515/850/1838+1515/850/1838+1515/850/1838+1515/850/1838					
	Waga netto/brutto	kg	370/400+370/400+370/400+370/400					
	Typ sprężarki		Sprężarka DC Inverter	Sprężarka DC Inverter	Sprężarka DC Inverter	Sprężarka DC Inverter	Sprężarka DC Inverter	
	Marka sprężarki		MITSUBISHI ELECTRIC	MITSUBISHI ELECTRIC	MITSUBISHI ELECTRIC	MITSUBISHI ELECTRIC	MITSUBISHI ELECTRIC	
	Ilość sprężarek		8INV	8INV	8INV	8INV	8INV	
	Czynnik chłodniczy		R410A	R410A	R410A	R410A	R410A	
	Napelnienie czynnikiem	kg	40	40	40	40	40	
	Średnica przewodu cieczowego	mm	22.2	22.2	22.2	25.4	25.4	
	Średnica przewodu gazowego	mm	44.5	44.5	44.5	50.8	50.8	
	Maks. długość rurociągów	m	1000	1000	1000	1000	1000	
	Maks. długość rurociągów (rzeczywista/aktualna)	m	260/220	260/220	260/220	260/220	260/220	
	Maks. różnica poziomów pomiędzy j. wew., a; zew. (j. zew na górze/dole) *1	m	110/90	110/90	110/90	110/90	110/90	
	Standardowa różnica poziomów pomiędzy j. wew., a; zew. (j. zew na górze/dole) *2	m	50/40	50/40	50/40	50/40	50/40	
	Maks. różnica poziomów pomiędzy j. wew. *3	m	30	30	30	30	30	
	Standardowa różnica poziomów pomiędzy j. wew. *4	m	18	18	18	18	18	
	Spręż dyspozycyjny	Pa	110	110	110	110	110	
Współczynnik przewymiarowania	Współczynnik przewymiarowania		50-130	50-130	50-130	50-130	50-130	
	Maks. liczba j. wewnętrznych		64	64	64	64	64	
Warunki robocze	Chłodzenie	°C	-5-50					
	Ogrzewanie	°C	-23-21					

*1 Jeśli różnica poziomów pomiędzy j. wew., a; zew mieści się w zakresie od 50 m do 110 m, skontaktuj się z nami w celu indywidualnego dostosowania produkowanego systemu
 *2 Standardowa produkcja nie wymagająca indywidualnego dostosowania
 *3 Jeśli różnica poziomów pomiędzy j. wewnętrznymi mieści się w zakresie od 18 m do 30 m, skontaktuj się z nami w celu indywidualnego dostosowania produkowanego systemu
 *4 Standardowa produkcja nie wymagająca indywidualnego dostosowania
 * Wszystkie specyfikacje są testowane w warunkach nominalnych (w trybie chłodzenia, temperatura wewnętrzna wynosi 27°C DB / 19°C WB; temp. zewnętrzna 35°C DB / 24WB; w trybie ogrzewania temp. wewnętrzna 20 °C DB, w trybie ogrzewania, temp. zewnętrzna 7°C DB / 6°C WB)

MRV 5



AV08IMVEVA
AV10IMVEVA
AV12IMVEVA
AV14IMVEVA
AV16IMVEVA



AV18IMVEVA
AV20IMVEVA
AV22IMVEVA
AV24IMVEVA
AV26IMVEVA

- Sprężarka typu DC Inverter
- Minimalna moc pojedynczego modułu 26HP
- Maksymalna moc zespołu modułów 104HP
- Maksymalna długość rurociągu do 1000 m
- Różnica poziomów do 110 m

Model			AV90IMVEVA	AV92IMVEVA	AV94IMVEVA	AV96IMVEVA	
Dostępne kombinacje			AV24IMVEVA	AV24IMVEVA	AV24IMVEVA	AV24IMVEVA	
			AV22IMVEVA	AV24IMVEVA	AV24IMVEVA	AV24IMVEVA	
			AV22IMVEVA	AV22IMVEVA	AV24IMVEVA	AV24IMVEVA	
			AV22IMVEVA	AV22IMVEVA	AV22IMVEVA	AV24IMVEVA	
Wydajność	Zakres wydajności	HP	90	92	94	96	
	Chłodzenie	kW	252.5	259.0	265.5	272.0	
	Grzanie	kW	280.0	284.0	288.0	292.0	
Parametry elektryczne	Zasilanie	Ph/V/Hz	3/380-415/50	3/380-415/50	3/380-415/50	3/380-415/50	
	Chłodzenie	Pobór mocy	kW	67.10	68.20	69.30	70.40
		Maks. pobór mocy	kW	114.600	115.200	115.800	116.400
		Prąd znamionowy	A	113.28	115.14	116.99	118.85
		Maks. prąd znamionowy	A	193.47	194.48	195.49	196.51
	Ogrzewanie	Pobór mocy	kW	63.00	64.40	65.80	67.20
		Maks. pobór mocy	kW	103.00	104.00	105.00	106.00
		Prąd znamionowy	A	106.36	108.72	111.08	113.45
		Maks. prąd znamionowy	A	173.89	175.57	177.26	178.95
	EER		3.76	3.80	3.83	3.86	
	COP		4.44	4.41	4.38	4.35	
	SEER		6.24	6.19	6.15	6.11	
	SCOP		4.38	4.35	4.31	4.27	
Osiągi	Przepływ powietrza (H)	m³/h	72000	72000	72000	72000	
	Poziomy ciśnienia akustycznego (H)	dB(A)	67.5	67.5	68	68	
	Poziomy mocy akustycznej (H)	dB(A)	78.5	78.5	78.8	79	
Montaż	Wymiary netto (szer. x gł. x wys.)	mm	1410×750×1690+1410×750×1690+1410×750×1690+1410×750×1690				
	Waga brutto (z opakowaniem) (szer. x gł. x wys.)	mm	1515/850/1838+1515/850/1838+1515/850/1838+1515/850/1838				
	Waga netto/brutto	kg	370/400+370/400+370/400+370/400				
	Typ sprężarki		Sprężarka DC Inverter	Sprężarka DC Inverter	Sprężarka DC Inverter	Sprężarka DC Inverter	
	Marka sprężarki		MITSUBISHI ELECTRIC	MITSUBISHI ELECTRIC	MITSUBISHI ELECTRIC	MITSUBISHI ELECTRIC	
	Ilość sprężarek		8INV	8INV	8INV	8INV	
	Czynnik chłodniczy		R410A	R410A	R410A	R410A	
	Napełnienie czynnikiem	kg	40	40	40	40	
	Średnica przewodu cieczowego	mm	25.4	25.4	25.4	25.4	
	Średnica przewodu gazowego	mm	50.8	50.8	50.8	50.8	
	Maks. długość rurociągów	m	1000	1000	1000	1000	
	Maks. długość rurociągów (rzeczywista/aktualna)	m	260/220	260/220	260/220	260/220	
	Maks. różnica poziomów pomiędzy j. wew., a j. zew. (j. zew na górze/dole) *1	m	110/90	110/90	110/90	110/90	
	Standardowa różnica poziomów pomiędzy j. wew., a j. zew. (j. zew na górze/dole) *2	m	50/40	50/40	50/40	50/40	
	Maks. różnica poziomów pomiędzy j. wew. *3	m	30	30	30	30	
	Standardowa różnica poziomów pomiędzy j. wew. *4	m	18	18	18	18	
	Spręż dyspozycyjny	Pa	110	110	110	110	
Współczynnik przewymiarowania	Współczynnik przewymiarowania		50-130	50-130	50-130	50-130	
	Maks. liczbaj. wewnętrznych		64	64	64	64	
Warunki robocze	Chłodzenie	°C	-5-50				
	Ogrzewanie	°C	-23-21				

*1 Jeśli różnica poziomów pomiędzy j. wew., a j. zew mieści się w zakresie od 50 m do 110 m, skontaktuj się z nami w celu indywidualnego dostosowania produkowanego systemu

*2 Standardowa produkcja nie wymagająca indywidualnego dostosowania

*3 Jeśli różnica poziomów pomiędzy j. wew., a j. zew mieści się w zakresie od 18 m do 30 m, skontaktuj się z nami w celu indywidualnego dostosowania produkowanego systemu

*4 Standardowa produkcja nie wymagająca indywidualnego dostosowania

* Wszystkie specyfikacje są testowane w warunkach nominalnych (w trybie chłodzenia, temperatura wewnętrzna wynosi 27°C DB / 19°C WB; temp. zewnętrzna 35°C DB / 24WB; w trybie ogrzewania temp. wewnętrzna 20 ° C DB, w trybie ogrzewania , temp. zewnętrzna 7°C DB / 6°C WB)

MRV 5



AV08IMVEVA
AV10IMVEVA
AV12IMVEVA
AV14IMVEVA
AV16IMVEVA



AV18IMVEVA
AV20IMVEVA
AV22IMVEVA
AV24IMVEVA
AV26IMVEVA

- Sprężarka typu DC Inverter
- Minimalna moc pojedynczego modułu 26HP
- Maksymalna moc zespołu modułów 104HP
- Maksymalna długość rurociągu do 1000 m
- Różnica poziomów do 110 m

Model			AV98IMVEVA	AV100IMVEVA	AV102IMVEVA	AV104IMVEVA	
Dostępne kombinacje			AV26IMVEVA	AV26IMVEVA	AV26IMVEVA	AV26IMVEVA	
			AV24IMVEVA	AV26IMVEVA	AV26IMVEVA	AV26IMVEVA	
			AV24IMVEVA	AV24IMVEVA	AV26IMVEVA	AV26IMVEVA	
			AV24IMVEVA	AV24IMVEVA	AV24IMVEVA	AV26IMVEVA	
Wydajność	Zakres wydajności	HP	98	100	102	104	
	Chłodzenie	kW	277.5	283.0	288.5	294.0	
	Grzanie	kW	301.5	311.0	320.5	330.0	
Parametry elektryczne	Zasilanie	Ph/V/Hz	3/380-415/50/60	3/380-415/50/60	3/380-415/50/60	3/380-415/50/60	
	Chłodzenie	Pobór mocy	kW	71.60	72.80	74.00	75.20
		Maks. pobór mocy	kW	120.300	124.200	128.100	132.000
		Prąd znamionowy	A	120.88	122.90	124.93	126.95
	Ogrzewanie	Maks. prąd znamionowy	A	203.18	209.85	216.53	223.20
		Pobór mocy	kW	68.10	69.00	69.90	70.80
		Maks. pobór mocy	kW	109.90	113.80	117.70	121.60
		Prąd znamionowy	A	114.97	116.49	118.01	119.53
		Maks. prąd znamionowy	A	185.53	192.12	198.70	205.29
	EER		3.88	3.89	3.90	3.91	
	COP		4.43	4.51	4.59	4.66	
SEER		6.06	6.01	5.97	5.93		
SCOP		4.24	4.21	4.19	4.16		
Osiągi	Przepływ powietrza (H)	m³/h	73000	74000	75000	76000	
	Poziom ciśnienia akustycznego (H)	dB(A)	68	68	68	68	
	Poziom mocy akustycznej (H)	dB(A)	79	79	79	79	
Montaż	Wymiary netto (szer. x gł. x wys.)	mm	1410×750×1690+1410×750×1690+1410×750×1690+1410×750×1690				
	Waga brutto (z opakowaniem) (szer. x gł. x wys.)	mm	1515/850/1838+1515/850/1838+1515/850/1838+1515/850/1838				
	Waga netto/brutto	kg	370/400+370/400+370/400+370/400				
	Typ sprężarki		Sprężarka DC Inverter	Sprężarka DC Inverter	Sprężarka DC Inverter	Sprężarka DC Inverter	
	Marka sprężarki		mitsubishi electric	mitsubishi electric	mitsubishi electric	mitsubishi electric	
	Ilość sprężarek		8INV	8INV	8INV	8INV	
	Czynnik chłodniczy		R410A	R410A	R410A	R410A	
	Napełnienie czynnikiem	kg	40	40	40	40	
	Średnica przewodu cieczowego	mm	25.4	25.4	25.4	25.4	
	Średnica przewodu gazowego	mm	54.1	54.1	54.1	54.1	
	Maks. długość rurociągów	m	1000	1000	1000	1000	
	Maks. długość rurociągów (rzeczywista/aktualna)	m	260/220	260/220	260/220	260/220	
	Maks. różnica poziomów pomiędzy j. wew., a j. zew. (j. zew. na górze/dole) *1	m	110/90	110/90	110/90	110/90	
	Standardowa różnica poziomów pomiędzy j. wew., a j. zew. (j. zew. na górze/dole) *2	m	50/40	50/40	50/40	50/40	
	Maks. różnica poziomów pomiędzy j. wew. *3	m	30	30	30	30	
	Standardowa różnica poziomów pomiędzy j. wew. *4	m	18	18	18	18	
	Spręż dyspocyjny	Pa	110	110	110	110	
Współczynnik przewymiarowania	Współczynnik przewymiarowania		50-130	50-130	50-130	50-130	
	Maks. liczba j. wewnętrznych		64	64	64	64	
Warunki robocze	Chłodzenie	°C	-5-50				
	Ogrzewanie	°C	-23-21				

*1 Jeśli różnica poziomów pomiędzy j. wew., a j. zew. mieści się w zakresie od 50 m do 110 m, skontaktuj się z nami w celu indywidualnego dostosowania produkowanego systemu
 *2 Standardowa produkcja nie wymagająca indywidualnego dostosowania
 *3 Jeśli różnica poziomów pomiędzy j. wewnętrznymi mieści się w zakresie od 18 m do 30 m, skontaktuj się z nami w celu indywidualnego dostosowania produkowanego systemu
 *4 Standardowa produkcja nie wymagająca indywidualnego dostosowania
 * Wszystkie specyfikacje są testowane w warunkach nominalnych (w trybie chłodzenia, temperatura wewnętrzna wynosi 27°C DB / 19°C WB; temp. zewnętrzna 35°C DB / 24WB; w trybie ogrzewania temp. wewnętrzna 20 °C DB, w trybie ogrzewania, temp. zewnętrzna 7°C DB / 6°C WB)

MRV 5-RC



Jednostka MRV z odzyskiem ciepła

Chłodzenie lub grzanie w układzie symultanicznym z jedną jednostką zewnętrzną dedykowane do dużych hoteli, biur oraz innych powierzchni, które wymagają zróżnicowanej pracy systemu klimatyzacyjnego.

Główne cechy

Jednostka MRV z odzyskiem ciepła

Chłodzenie lub grzanie w układzie symultanicznym z jedną jednostką zewnętrzną dedykowane do dużych hoteli, biur oraz innych powierzchni, które wymagają zróżnicowanej pracy systemu klimatyzacyjnego.

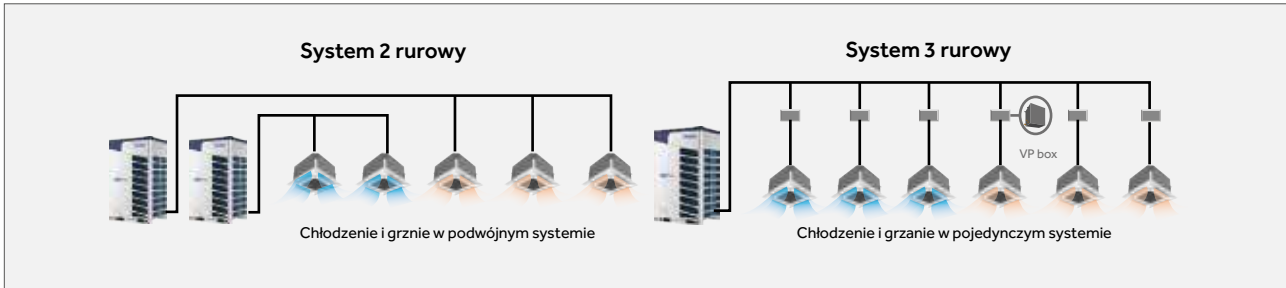

Różne tryby pracy w jednym systemie

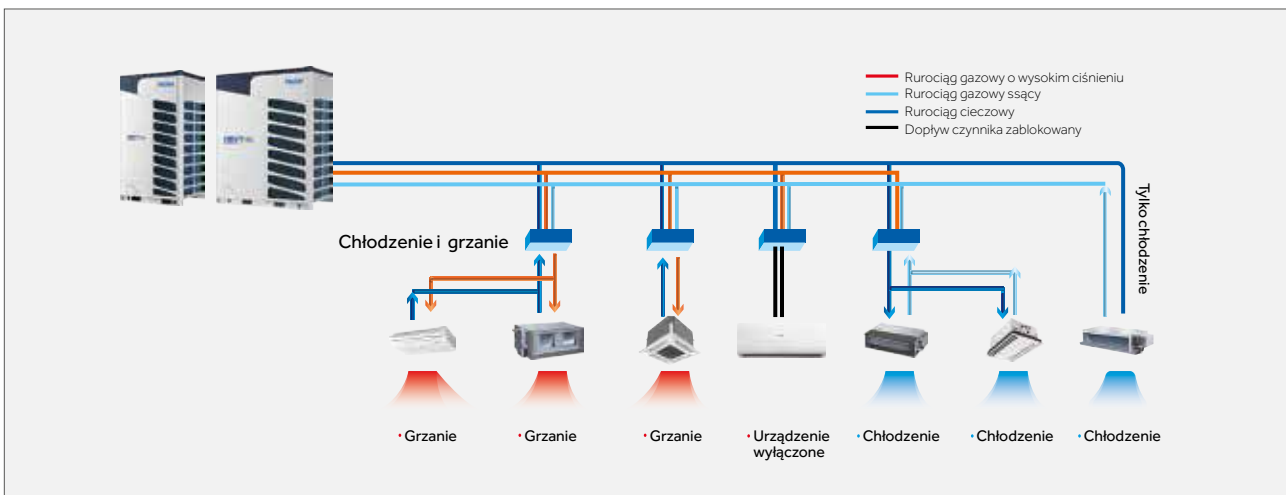

Częściowo zmniejszone obciążenie cieplne

16HP, przykładowy układ MRV 5-RC z 2 sprężarkami

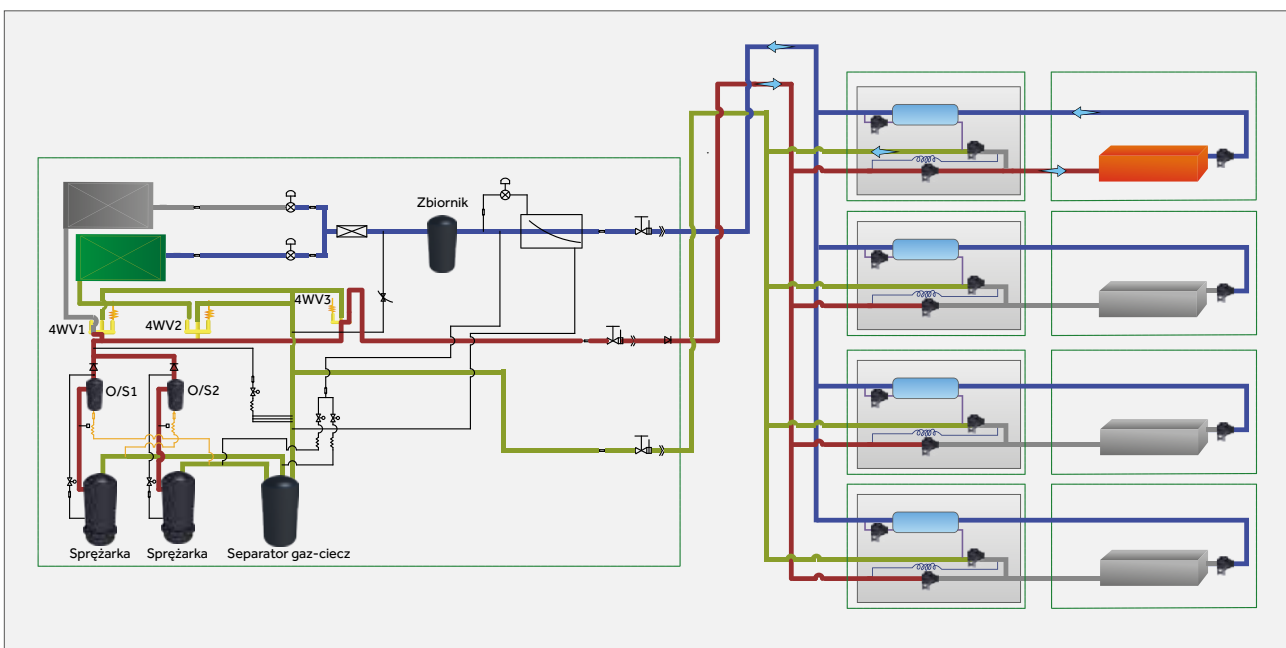

Wysoka wydajność

Technologia Inverterowa DC

System MRV 5 RC to urządzenia, które w porównaniu do innych urządzeń dostępnych na rynku są wydajniejsze oraz osiągają wyższy współczynnik EER. W urządzeniach zastosowano: wymiennik ciepła nowej generacji, sprężarkę DC Inverter, wentylator o średnicy 700 mm.

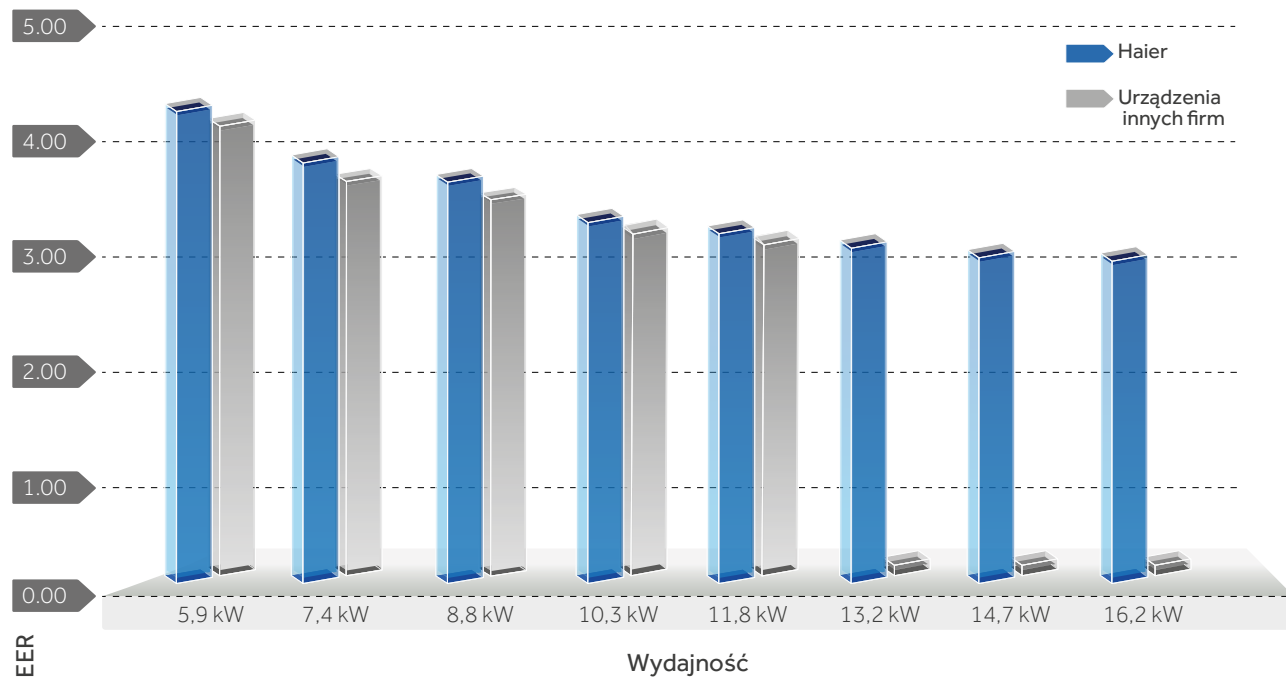

Nowy 4-kierunkowy wymiennik ciepła

Podwyższona wydajność systemu dzięki zastosowaniu wymiennika ciepła o większej powierzchni.

Podstawowy wymiennik ciepła



4- stronny wymiennik Haier



Podwójne czujniki ciśnienia

Podwójne czujniki ciśnienia zapewniają ochronę systemu na wypadek wzrostów lub spadków ciśnienia jednocześnie komunikując odczyty ze sprężarką.

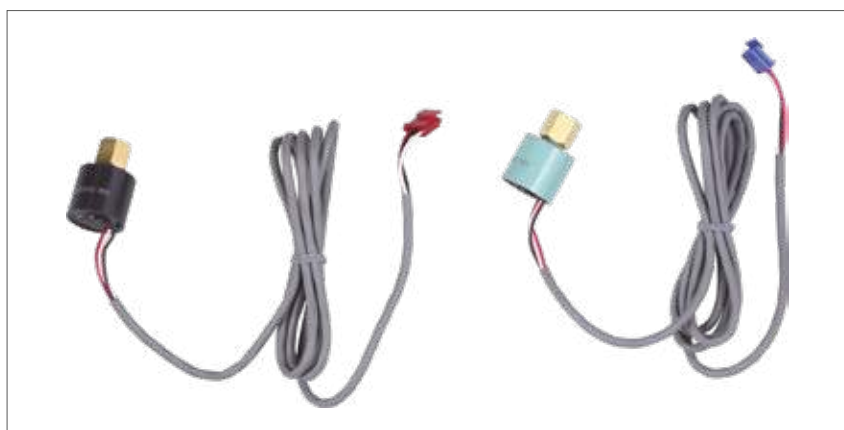

Łatwy montaż

Skrzynka VP (zawór przewodu)

Uwagi ogólne:

- Specjalnie zaprojektowana dla MRV 5-RC, objętość przepływu: 0,02m³ (VP1), 0,05m³ (VP4).
- Indywidualna skrzynka zaworu i rurociągu dla odzysku ciepła.
- Skrzynka VP może być łączona w grupy co redukuje użycie rozbieżnych rurociągów oraz zmniejsza koszt układu.

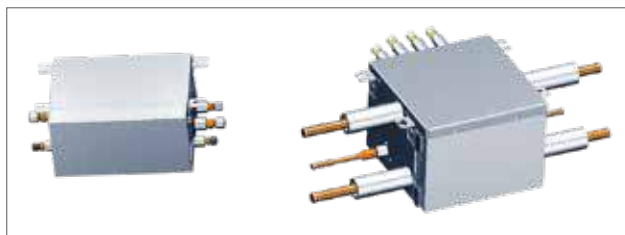

Model	Wydajność j. wew. (kW)	Zasilanie	Ilość j. wew.	Wymiary
VP1-112B	x≤11.2	1/220-240/50	5	388/200/277
VP1-180B	11.2<x≤18	1/220-240/50	8	388/200/277
VP1-280B	18<x≤28	1/220-240/50	8	388/200/277
VP4-450B	≤ 45	1/220-240/50	20	405/300/421

Skrzynka elektryczna z drzwiczkami serwisowymi

Łatwy dostęp do skrzynki elektrycznej możliwy poprzez drzwiczki serwisowe zamontowane na obudowie zewnętrznej.



4-kierunkowe przyłącze przewodów

Możliwość podłączenia przewodów z każdej strony urządzenia w zależności od możliwości i uwarunkowań montażu.



Automatyczne adresowanie jednostek wewnętrznych oraz automatyczne wyrównywanie poziomu oleju

Automatyczne adresowanie jednostek wewnętrznych pozwala na szybką i łatwą procedurę uruchomienia systemu. Automatycznie wyrównywany poziom oleju pozwala na prostą konstrukcję bez konieczności stosowania rury wyrównującej między modułami jednostek zewnętrznych.



MRV 5-RC



AV08IMVURA
AV10IMVURA
AV12IMVURA
AV14IMVURA



AV16IMVURA
AV18IMVURA
AV20IMVURA
AV22IMVURA

- Sprężarka typu DC Inverter
- Automatyczne wyrównywanie poziomu oleju
- Natychmiastowe chłodzenie lub grzanie

Model			AV08IMVURA	AV10IMVURA	AV12IMVURA	AV14IMVURA	
Dostępne kombinacje			/	/	/	/	
Wydajność	Zakres wydajności	HP	8	10	12	14	
	Chłodzenie	kW	22.4	28	33.5	40	
	Grzanie	kW	25	31.5	37.5	45	
Parametry elektryczne	Zasilanie	Ph/V/Hz	3/380-415/50	3/380-415/50	3/380-415/50	3/380-415/50	
	Chłodzenie	Pobór mocy	kW	5.09	6.95	8.63	11.17
		Maks. pobór mocy	kW	12.80	13.80	18.20	19.20
		Prąd znamionowy	A	8.41	11.47	14.26	18.45
		Maks. prąd znamionowy	A	21.14	22.79	30.06	31.71
	Ogrzewanie	Pobór mocy	kW	5.08	6.73	8.54	10.71
		Maks. pobór mocy	kW	11.50	12.50	17.40	18.40
		Prąd znamionowy	A	8.39	11.12	14.11	17.69
		Maks. prąd znamionowy	A	18.99	20.64	28.74	30.39
	EER		4.40	4.03	3.88	3.58	
	COP		4.92	4.68	4.39	4.20	
SEER		6.23	6.32	6.17	6.12		
SCOP		4.12	4.03	3.93	3.72		
Osiaży	Przepływ powietrza (H)	m ³ /h	12000	12000	13500	13500	
	Poziomy ciśnienia akustycznego (H)	dB(A)	57	58	60	61	
	Poziomy mocy akustycznej (H)	dB(A)	78	79	82	82	
Montaż	Wymiary netto (szer. x gł. x wys.)	mm	980/750/1690				
	Waga brutto (z opakowaniem) (szer. x gł. x wys.)	mm	1070/850/1838				
	Waga netto/brutto	kg	246/271		257/282		
	Typ sprężarki		Sprężarka DC Inverter	Sprężarka DC Inverter	Sprężarka DC Inverter	Sprężarka DC Inverter	
	Marka sprężarki		MITSUBISHI ELECTRIC	MITSUBISHI ELECTRIC	MITSUBISHI ELECTRIC	MITSUBISHI ELECTRIC	
	Ilość sprężarek		1INV	1INV	1INV	1INV	
	Czynnik chłodniczy		R410A	R410A	R410A	R410A	
	Napełnienie czynnikiem	kg	10	10	10	10	
	Średnica przewodu cieczowego	mm	9.52	9.52	12.7	12.7	
	Średnica przewodu gazowego	mm	19.05	22.22	25.4	25.4	
	Średnica przewodu gazowego wysokiego ciśnienia	mm	19.05	19.05	22.22	22.22	
	Maks. długość rurociągów	m	1000	1000	1000	1000	
	Maks. długość rurociągów (rzeczywista/aktualna)	m	260/220	260/220	260/220	260/220	
	Maks. różnica poziomów pomiędzy j. wew., a j. zew. (j. zew na górze/dole) *1	m	110/90	110/90	110/90	110/90	
	Standardowa różnica poziomów pomiędzy j. wew., a j. zew. (j. zew na górze/dole) *2	m	50/40	50/40	50/40	50/40	
	Maks. różnica poziomów pomiędzy j. wew. *3	m	30	30	30	30	
	Standardowa różnica poziomów pomiędzy j. wew. *4	m	18	18	18	18	
	Spręż dyspozycyjny	Pa	110	110	110	110	
	Współczynnik przewymiarowania	Współczynnik przewymiarowania		50-130	50-130	50-130	50-130
		Maks. liczba j. wewnętrznych		13	16	20	24
Warunki robocze	Chłodzenie	°C	-5-50				
	Ogrzewanie	°C	-23-21				

*1 Jeśli różnica poziomów pomiędzy j. wew., a j. zew. mieści się w zakresie od 50 m do 110 m, skontaktuj się z nami w celu indywidualnego dostosowania produkowanego systemu

*2 Standardowa produkcja nie wymagająca indywidualnego dostosowania

*3 Jeśli różnica poziomów pomiędzy j. wewnętrznymi mieści się w zakresie od 18 m do 30 m, skontaktuj się z nami w celu indywidualnego dostosowania produkowanego systemu

*4 Standardowa produkcja nie wymagająca indywidualnego dostosowania

* Wszystkie specyfikacje są testowane w warunkach nominalnych (w trybie chłodzenia, temperatura wewnętrzna wynosi 27°C DB / 19°C WB; temp. zewnętrzna 35°C DB / 24WB; w trybie ogrzewania temp. wewnętrzna 20 °C DB, w trybie ogrzewania, temp. zewnętrzna 7°C DB / 6°C WB)

MRV 5-RC



AV08IMVURA
AV10IMVURA
AV12IMVURA
AV14IMVURA



AV16IMVURA
AV18IMVURA
AV20IMVURA
AV22IMVURA

- Sprężarka typu DC Inverter
- Automatyczne wyrównywanie poziomu oleju
- Natychmiastowe chłodzenie lub grzanie

Model			AV16IMVURA	AV18IMVURA	AV20IMVURA	AV22IMVURA	
Dostępne kombinacje			/	/	/	/	
Wydajność	Zakres wydajności	HP	16	18	20	22	
	Chłodzenie	kW	45	50	56	63	
	Grzanie	kW	50	56	63	69	
Parametry elektryczne	Zasilanie	Ph/V/Hz	3/380-415/50	3/380-415/50	3/380-415/50	3/380-415/50	
	Chłodzenie	Pobór mocy	kW	12.68	14.75	16.92	19.57
		Maks. pobór mocy	kW	25.10	28.50	32.00	33.00
		Prąd znamionowy	A	20.93	24.36	27.94	32.31
		Maks. prąd znamionowy	A	41.45	47.07	52.85	54.50
	Ogrzewanie	Pobór mocy	kW	12.02	14.25	16.36	18.70
		Maks. pobór mocy	kW	22.70	25.50	29.40	30.40
		Prąd znamionowy	A	19.85	23.53	27.02	30.88
		Maks. prąd znamionowy	A	37.49	42.11	48.55	50.21
	EER		3.55	3.39	3.31	3.22	
	COP		4.16	3.93	3.85	3.69	
SEER		6.02	5.92	5.71	5.63		
SCOP		3.67	3.62	3.57	3.48		
Osiągi	Przepływ powietrza (H)	m ³ /h	17000	17000	19000	19000	
	Poziom ciśnienia akustycznego (H)	dB(A)	62	63	63	64	
	Poziom mocy akustycznej (H)	dB(A)	83	84	84	85	
Montaż	Wymiary netto (szer. x gł. x wys.)	mm	1410/750/1690				
	Waga brutto (z opakowaniem) (szer. x gł. x wys.)	mm	1515/850/1838				
	Waga netto/brutto	kg	366/395		375/404		
	Typ sprężarki		Sprężarka DC Inverter	Sprężarka DC Inverter	Sprężarka DC Inverter	Sprężarka DC Inverter	
	Marka sprężarki		MITSUBISHI ELECTRIC	MITSUBISHI ELECTRIC	MITSUBISHI ELECTRIC	MITSUBISHI ELECTRIC	
	Ilość sprężarek		2INV	2INV	2INV	2INV	
	Czynnik chłodniczy		R410A	R410A	R410A	R410A	
	Napełnienie czynnikiem	kg	10	10	10	10	
	Średnica przewodu cieczowego	mm	12.7	15.88	15.88	15.88	
	Średnica przewodu gazowego	mm	28.58	28.58	28.58	28.58	
	Średnica przewodu gazowego wysokiego ciśnienia	mm	25.4	25.4	25.4	25.4	
	Maks. długość rurociągów	m	1000	1000	1000	1000	
	Maks. długość rurociągów (rzeczywista/aktualna)	m	260/220	260/220	260/220	260/220	
	Maks. różnica poziomów pomiędzy j. wew. a j.zew. (j.zew na górze/dole) *1	m	110/90	110/90	110/90	110/90	
	Standardowa różnica poziomów pomiędzy j. wew. a j.zew. (j.zew na górze/dole) *2	m	50/40	50/40	50/40	50/40	
	Maks. różnica poziomów pomiędzy j. wew. *3	m	30	30	30	30	
	Standardowa różnica poziomów pomiędzy j. wew. *4	m	18	18	18	18	
Spręż dyspozycyjny	Pa	110	110	110	110		
Współczynnik przewymiarowania	Współczynnik przewymiarowania		50-130	50-130	50-130	50-130	
	Maks. liczba j. wewnętrznych		27	30	33	36	
Warunki robocze	Chłodzenie	°C	-5-50				
	Ogrzewanie	°C	-23-21				

*1 Jeśli różnica poziomów pomiędzy j. wew. a j.zew mieści się w zakresie od 50 m do 110 m, skontaktuj się z nami w celu indywidualnego dostosowania produkowanego systemu

*2 Standardowa produkcja nie wymagająca indywidualnego dostosowania

*3 Jeśli różnica poziomów pomiędzy j. wewnętrznymi mieści się w zakresie od 18 m do 30 m, skontaktuj się z nami w celu indywidualnego dostosowania produkowanego systemu

*4 Standardowa produkcja nie wymagająca indywidualnego dostosowania

* Wszystkie specyfikacje są testowane w warunkach nominalnych (w trybie chłodzenia, temperatura wewnętrzna wynosi 27°C DB / 19°C WB; temp. zewnętrzna 35°C DB / 24WB; w trybie ogrzewania temp. wewnętrzna 20 °C DB, w trybie ogrzewania, temp. zewnętrzna 7°C DB / 6°C WB)

MRV 5-RC



AV08IMVURA
AV10IMVURA
AV12IMVURA
AV14IMVURA



AV16IMVURA
AV18IMVURA
AV20IMVURA
AV22IMVURA

- Sprężarka typu DC Inverter
- Automatyczne wyrównywanie poziomu oleju
- Natychmiastowe chłodzenie lub grzanie

Model			AV24IMVURA	AV26IMVURA	AV28IMVURA	AV30IMVURA	
Dostępne kombinacje			AV12IMVURA	AV12IMVURA	AV14IMVURA	AV14IMVURA	
			AV12IMVURA	AV14IMVURA	AV14IMVURA	AV16IMVURA	
			/	/	/	/	
			/	/	/	/	
Wydajność	Zakres wydajności	HP	24	26	28	30	
	Chłodzenie	kW	67.0	73.5	80.0	85.0	
	Grzanie	kW	75.0	82.5	90.0	95.0	
Parametry elektryczne	Zasilanie	Ph/V/Hz	3/380-415/50	3/380-415/50	3/380-415/50	3/380-415/50	
	Chłodzenie	Pobór mocy	kW	17.27	19.81	22.35	23.85
		Maks. pobór mocy	kW	36.400	37.40	38.40	44.30
		Prąd znamionowy	A	28.52	32.71	36.91	39.39
		Maks. prąd znamionowy	A	60.115	61.77	63.42	73.16
	Ogrzewanie	Pobór mocy	kW	17.08	19.26	21.43	22.73
		Maks. pobór mocy	kW	34.800	35.80	36.80	41.10
		Prąd znamionowy	A	28.21	31.80	35.39	37.54
		Maks. prąd znamionowy	A	57.472	59.12	60.78	67.88
	EER		3.88	3.71	3.58	3.56	
	COP		4.39	4.28	4.20	4.18	
	SEER		6.14	6.12	6.10	6.04	
	SCOP		3.93	3.82	3.72	3.69	
Osiaży	Przepływ powietrza (H)	m³/h	27000	27000	27000	30500	
	Poziomy ciśnienia akustycznego (H)	dB(A)	63	63.5	64	64.5	
	Poziomy mocy akustycznej (H)	dB(A)	85	85	85	85.5	
Montaż	Wymiary netto (szer. x gl. x wys.)	mm	980/750/1690+980/750/1690			980/750/1690+1410/750/1690	
	Waga brutto (z opakowaniem) (szer. x gl. x wys.)	mm	1070/850/1838+1070/850/1838			1070/850/1838+1515/850/1838	
	Waga netto/brutto	kg	257/282+257/282			257/282+366/395	
	Typ sprężarki		Sprężarka DC Inverter	Sprężarka DC Inverter	Sprężarka DC Inverter	Sprężarka DC Inverter	
	Marka sprężarki		MITSUBISHI ELECTRIC	MITSUBISHI ELECTRIC	MITSUBISHI ELECTRIC	MITSUBISHI ELECTRIC	
	Ilość sprężarek		2INV	2INV	2INV	3INV	
	Czynnik chłodniczy		R410A	R410A	R410A	R410A	
	Napełnienie czynnikiem	kg	20	20	20	20	
	Średnica przewodu cieczowego	mm	15.88	15.88	15.88	19.05	
	Średnica przewodu gazowego	mm	28.58	28.58	28.58	31.8	
	Średnica przewodu gazowego wysokiego ciśnienia	mm	25.4	25.4	25.4	28.58	
	Maks. długość rurociągów	m	1000	1000	1000	1000	
	Maks. długość rurociągów (rzeczywista/aktualna)	m	260/220	260/220	260/220	260/220	
	Maks. różnica poziomów pomiędzy j. wew., a j. zew. (j. zew na górze/dole) *1	m	110/90	110/90	110/90	110/90	
	Standardowa różnica poziomów pomiędzy j. wew., a j. zew. (j. zew na górze/dole) *2	m	50/40	50/40	50/40	50/40	
	Maks. różnica poziomów pomiędzy j. wew. *3	m	30	30	30	30	
	Standardowa różnica poziomów pomiędzy j. wew. *4	m	18	18	18	18	
	Spręż dyspozycyjny	Pa	110	110	110	110	
	Współczynnik przewymiarowania	Współczynnik przewymiarowania		50-130	50-130	50-130	50-130
		Maks. liczba j. wewnętrznych		40	43	47	50
Warunki robocze	Chłodzenie	°C	-5-50				
	Ogrzewanie	°C	-23-21				

*1 Jeśli różnica poziomów pomiędzy j. wew., a j. zew. mieści się w zakresie od 50 m do 110 m, skontaktuj się z nami w celu indywidualnego dostosowania produkowanego systemu

*2 Standardowa produkcja nie wymagająca indywidualnego dostosowania

*3 Jeśli różnica poziomów pomiędzy j. wewnętrznymi mieści się w zakresie od 18 m do 30 m, skontaktuj się z nami w celu indywidualnego dostosowania produkowanego systemu

*4 Standardowa produkcja nie wymagająca indywidualnego dostosowania

* Wszystkie specyfikacje są testowane w warunkach nominalnych (w trybie chłodzenia, temperatura wewnętrzna wynosi 27°C DB / 19°C WB; temp. zewnętrzna 35°C DB / 24WB; w trybie ogrzewania temp. wewnętrzna 20 °C DB, w trybie ogrzewania, temp. zewnętrzna 7°C DB / 6°C WB)

MRV 5-RC



AV08IMVURA
AV10IMVURA
AV12IMVURA
AV14IMVURA



AV16IMVURA
AV18IMVURA
AV20IMVURA
AV22IMVURA

- Sprężarka typu DC Inverter
- Automagiczne wyrównywanie poziomu oleju
- Natychmiastowe chłodzenie lub grzanie

Model			AV32IMVURA	AV34IMVURA	AV36IMVURA	AV38IMVURA	AV40IMVURA	
Dostępne kombinacje			AV16IMVURA	AV16IMVURA	AV18IMVURA	AV18IMVURA	AV20IMVURA	
			AV16IMVURA	AV18IMVURA	AV18IMVURA	AV20IMVURA	AV20IMVURA	
			/	/	/	/	/	
			/	/	/	/	/	
Wydajność	Zakres wydajności	HP	32	34	36	38	40	
	Chłodzenie	kW	90.0	95.0	100.0	106.0	112.0	
	Grzanie	kW	100.0	106.0	112.0	119.0	126.0	
Parametry elektryczne	Zasilanie	Ph/V/Hz	3/380-415/50	3/380-415/50	3/380-415/50	3/380-415/50	3/380-415/50	
	Chłodzenie	Pobór mocy	kW	25.35	27.43	29.50	31.67	33.84
		Maks. pobór mocy	kW	50.20	53.60	57.00	60.50	64.00
		Prąd znamionowy	A	41.87	45.29	48.72	52.30	55.88
		Maks. prąd znamionowy	A	82.91	88.52	94.14	99.92	105.70
	Ogrzewanie	Pobór mocy	kW	24.04	26.27	28.50	30.61	32.73
		Maks. pobór mocy	kW	45.40	48.20	51.00	54.90	58.80
		Prąd znamionowy	A	39.70	43.38	47.07	50.56	54.05
		Maks. prąd znamionowy	A	74.98	79.60	84.23	90.67	97.11
	EER		3.55	3.46	3.39	3.35	3.31	
	COP		4.16	4.04	3.93	3.89	3.85	
	SEER		6.00	5.95	5.91	5.80	5.71	
	SCOP		3.67	3.64	3.62	3.59	3.57	
Osiągi	Przepływ powietrza (H)	m ³ /h	34000	34000	34000	36000	38000	
	Poziom ciśnienia akustycznego (H)	dB(A)	65	65.5	66	66	66	
	Poziom mocy akustycznej (H)	dB(A)	86	86.5	87	87	87	
Montaż	Wymiary netto (szer. x gł. x wys.)	mm	1410/750/1690+1410/750/1690					
	Waga brutto (z opakowaniem) (szer. x gł. x wys.)	mm	1515/850/1838+1515/850/1838					
	Waga netto/brutto	kg	366/395+366/395			366/395+375/404	375/404+375/404	
	Typ sprężarki		Sprężarka DC Inverter	Sprężarka DC Inverter	Sprężarka DC Inverter	Sprężarka DC Inverter	Sprężarka DC Inverter	
	Marka sprężarki		MITSUBISHI ELECTRIC	MITSUBISHI ELECTRIC	MITSUBISHI ELECTRIC	MITSUBISHI ELECTRIC	MITSUBISHI ELECTRIC	
	Ilość sprężarek		4INV	4INV	4INV	INV	4INV	
	Czynnik chłodniczy		R410A	R410A	R410A	R410A	R410A	
	Napełnienie czynnikiem	kg	20	20	20	20	20	
	Średnica przewodu cieczowego	mm	19.05	19.05	19.05	19.05	19.05	
	Średnica przewodu gazowego	mm	31.8	31.8	38.1	38.1	38.1	
	Średnica przewodu gazowego wysokiego ciśnienia	mm	28.58	28.58	34.9	34.9	34.9	
	Maks. długość rurociągów	m	1000	1000	1000	1000	1000	
	Maks. długość rurociągów (rzeczywista/aktualna)	m	260/220	260/220	260/220	260/220	260/220	
	Maks. różnica poziomów pomiędzy j. wew. a j. zew. (j. zew. na górze/dole) *1	m	110/90	110/90	110/90	110/90	110/90	
	Standardowa różnica poziomów pomiędzy j. wew. a j. zew. (j. zew. na górze/dole) *2	m	50/40	50/40	50/40	50/40	50/40	
	Maks. różnica poziomów pomiędzy j. wew. *3	m	30	30	30	30	30	
	Standardowa różnica poziomów pomiędzy j. wew. *4	m	18	18	18	18	18	
	Spręż dyspozycyjny	Pa	110	110	110	110	110	
	Współczynnik przewymiarowania	Współczynnik przewymiarowania		50-130	50-130	50-130	50-130	50-130
		Maks. liczba j. wewnętrznych		53	56	59	63	64
Warunki robocze	Chłodzenie	°C	-5-50					
	Ogrzewanie	°C	-23-21					

*1 Jeśli różnica poziomów pomiędzy j. wew. a j. zew. mieści się w zakresie od 50 m do 110 m, skontaktuj się z nami w celu indywidualnego dostosowania produkowanego systemu

*2 Standardowa produkcja nie wymagająca indywidualnego dostosowania

*3 Jeśli różnica poziomów pomiędzy j. wewnętrznymi mieści się w zakresie od 18 m do 30 m, skontaktuj się z nami w celu indywidualnego dostosowania produkowanego systemu

*4 Standardowa produkcja nie wymagająca indywidualnego dostosowania

* Wszystkie specyfikacje są testowane w warunkach nominalnych (w trybie chłodzenia, temperatura wewnętrzna wynosi 27°C DB / 19°C WB; temp. zewnętrzna 35°C DB / 24WB; w trybie ogrzewania temp. wewnętrzna 20 °C DB, w trybie ogrzewania, temp. zewnętrzna 7°C DB / 6°C WB)

MRV 5-RC



AV08IMVURA
AV10IMVURA
AV12IMVURA
AV14IMVURA



AV16IMVURA
AV18IMVURA
AV20IMVURA
AV22IMVURA

- Sprężarka typu DC Inverter
- Automagiczne wyrównywanie poziomu oleju
- Natychmiastowe chłodzenie lub grzanie

Model			AV42IMVURA	AV44IMVURA	AV46IMVURA	
Dostępne kombinacje			AV20IMVURA	AV22IMVURA	AV14IMVURA	
			AV22IMVURA	AV22IMVURA	AV16IMVURA	
			/	/	AV16IMVURA	
			/	/	/	
Wydajność	Zakres wydajności	HP	42	44	46	
	Chłodzenie	kW	119.0	126.0	130.0	
	Grzanie	kW	132.0	138.0	145.0	
Parametry elektryczne	Zasilanie	Ph/V/Hz	3/380-415/50	3/380-415/50	3/380-415/50	
	Chłodzenie	Pobór mocy	kW	36.48	39.13	36.53
		Maks. pobór mocy	kW	65.00	66.00	69.40
		Prąd znamionowy	A	60.25	64.62	60.32
		Maks. prąd znamionowy	A	107.35	109.00	114.61
	Ogrzewanie	Pobór mocy	kW	35.06	37.40	34.75
		Maks. pobór mocy	kW	59.80	60.80	63.80
		Prąd znamionowy	A	57.91	61.76	57.39
		Maks. prąd znamionowy	A	98.76	100.41	105.37
	EER		3.26	3.22	3.56	
	COP		3.76	3.69	4.17	
	SEER		5.67	5.63	6.03	
	SCOP		3.52	3.48	3.68	
Osiągi	Przepływ powietrza (H)	m³/h	38000	38000	47500	
	Poziom ciśnienia akustycznego (H)	dB(A)	66.5	67	66.5	
	Poziom mocy akustycznej (H)	dB(A)	87.5	88	87.5	
Montaż	Wymiary netto (szer. x gł. x wys.)	mm	1410/750/1690+1410/750/1690		980/750/1690+1410/750/1690+1410/750/1690	
	Waga brutto (z opakowaniem) (szer. x gł. x wys.)	mm	1515/850/1838+1515/850/1838		1070/850/1838+1515/850/1838+1515/850/1838	
	Waga netto/brutto	kg	375/404+375/404		257/282+366/395+366/395	
	Typ sprężarki		Sprężarka DC Inverter	Sprężarka DC Inverter	Sprężarka DC Inverter	
	Marka sprężarki		MITSUBISHI ELECTRIC	MITSUBISHI ELECTRIC	MITSUBISHI ELECTRIC	
	Ilość sprężarek		4INV	4INV	5INV	
	Czynnik chłodniczy		R410A	R410A	R410A	
	Napełnienie czynnikiem	kg	20	20	30	
	Średnica przewodu cieczowego	mm	19.05	19.05	19.05	
	Średnica przewodu gazowego	mm	38.1	38.1	38.1	
	Średnica przewodu gazowego wysokiego ciśnienia	mm	34.9	34.9	34.9	
	Maks. długość rurociągów	m	1000	1000	1000	
	Maks. długość rurociągów (rzeczywista/aktualna)	m	260/220	260/220	260/220	
	Maks. różnica poziomów pomiędzy j. wew., a j. zew. (j. zew na górze/dole) *1	m	110/90	110/90	110/90	
	Standardowa różnica poziomów pomiędzy j. wew., a j. zew. (j. zew na górze/dole) *2	m	50/40	50/40	50/40	
	Maks. różnica poziomów pomiędzy j. wew. *3	m	30	30	30	
	Standardowa różnica poziomów pomiędzy j. wew. *4	m	18	18	18	
Spręż dyspozycyjny	Pa	110	110	110		
Współczynnik przewymiarowania	Współczynnik przewymiarowania		50-130	50-130	50-130	
	Maks. liczba j. wewnętrznych		64	64	64	
Warunki robocze	Chłodzenie	°C	-5-50			
	Ogrzewanie	°C	-23-21			

*1 Jeśli różnica poziomów pomiędzy j. wew., a j. zew. mieści się w zakresie od 50 m do 110 m, skontaktuj się z nami w celu indywidualnego dostosowania produkowanego systemu

*2 Standardowa produkcja nie wymagająca indywidualnego dostosowania

*3 Jeśli różnica poziomów pomiędzy j. wew. i j. zew. mieści się w zakresie od 18 m do 30 m, skontaktuj się z nami w celu indywidualnego dostosowania produkowanego systemu

*4 Standardowa produkcja nie wymagająca indywidualnego dostosowania

* Wszystkie specyfikacje są testowane w warunkach nominalnych (w trybie chłodzenia, temperatura wewnętrzna wynosi 27°C DB / 19°C WB; temp. zewnętrzna 35°C DB / 24WB; w trybie ogrzewania temp. wewnętrzna 20°C DB, w trybie ogrzewania, temp. zewnętrzna 7°C DB / 6°C WB)

MRV 5-RC



AV08IMVURA
AV10IMVURA
AV12IMVURA
AV14IMVURA



AV16IMVURA
AV18IMVURA
AV20IMVURA
AV22IMVURA

- Sprężarka typu DC Inverter
- Automatykne wyrównywanie poziomu oleju
- Natychmiastowe chłodzenie lub grzanie

Model			AV48IMVURA	AV50IMVURA	AV52IMVURA	AV54IMVURA	AV56IMVURA	
Dostępne kombinacje			AV16IMVURA	AV16IMVURA	AV16IMVURA	AV18IMVURA	AV18IMVURA	
			AV16IMVURA	AV16IMVURA	AV18IMVURA	AV18IMVURA	AV18IMVURA	
			AV16IMVURA	AV18IMVURA	AV18IMVURA	AV18IMVURA	AV20IMVURA	
			/	/	/	/	/	
Wydajność	Zakres wydajności	HP	48	50	52	54	56	
	Chłodzenie	kW	135.0	140.0	145.0	150.0	156.0	
	Grzanie	kW	150.0	156.0	162.0	168.0	175.0	
Parametry elektryczne	Zasilanie	Ph/V/Hz	3/380-415/50	3/380-415/50	3/380-415/50	3/380-415/50	3/380-415/50	
	Chłodzenie	Pobór mocy	kW	38.03	40.10	42.17	44.25	46.42
		Maks. pobór mocy	kW	75.30	78.70	82.10	85.50	89.00
		Prąd znamionowy	A	62.80	66.23	69.65	73.08	76.66
		Maks. prąd znamionowy	A	124.36	129.97	135.59	141.20	146.98
	Ogrzewanie	Pobór mocy	kW	36.06	38.29	40.52	42.75	44.86
		Maks. pobór mocy	kW	68.10	70.90	73.70	76.50	80.40
		Prąd znamionowy	A	59.55	63.23	66.92	70.60	74.09
		Maks. prąd znamionowy	A	112.47	117.09	121.72	126.34	132.78
	EER		3.55	3.49	3.44	3.39	3.36	
	COP		4.16	4.07	4.00	3.93	3.90	
	SEER		6.00	5.96	5.93	5.91	5.83	
	SCOP		3.67	3.65	3.64	3.62	3.60	
Osiągi	Przepływ powietrza (H)	m³/h	51000	51000	51000	51000	53000	
	Poziom ciśnienia akustycznego (H)	dB(A)	67	67	67.5	68	68	
	Poziom mocy akustycznej (H)	dB(A)	88	88	88.5	89	89	
Montaż	Wymiary netto (szer. x gł. x wys.)	mm	1410/750/1690+1410/750/1690+1410/750/1690					
	Waga brutto (z opakowaniem) (szer. x gł. x wys.)	mm	1515/850/1838+1515/850/1838+1515/850/1838					
	Waga netto/brutto	kg	366/395+366/395+366/395				366/395+366/395+375/404	
	Typ sprężarki		Sprężarka DC Inverter	Sprężarka DC Inverter	Sprężarka DC Inverter	Sprężarka DC Inverter	Sprężarka DC Inverter	
	Marka sprężarki		MITSUBISHI ELECTRIC	MITSUBISHI ELECTRIC	MITSUBISHI ELECTRIC	MITSUBISHI ELECTRIC	MITSUBISHI ELECTRIC	
	Ilość sprężarek		6INNV	6INNV	6INNV	6INNV	6INNV	
	Czynnik chłodniczy		R410A	R410A	R410A	R410A	R410A	
	Naplnienie czynnikiem	kg	30	30	30	30	30	
	Średnica przewodu cieczowego	mm	19.05	19.05	19.05	19.05	19.05	
	Średnica przewodu gazowego	mm	38.1	38.1	38.1	38.1	38.1	
	Średnica przewodu gazowego wysokiego ciśnienia	mm	34.9	34.9	34.9	34.9	34.9	
	Maks. długość rurociągów	m	1000	1000	1000	1000	1000	
	Maks. długość rurociągów (rzeczywista/aktualna)	m	260/220	260/220	260/220	260/220	260/220	
	Maks. różnica poziomów pomiędzy j. wew. a j. zew. (j. zew. na górze/dole) *1	m	110/90	110/90	110/90	110/90	110/90	
	Standardowa różnica poziomów pomiędzy j. wew. a j. zew. (j. zew. na górze/dole) *2	m	50/40	50/40	50/40	50/40	50/40	
	Maks. różnica poziomów pomiędzy j. wew. *3	m	30	30	30	30	30	
	Standardowa różnica poziomów pomiędzy j. wew. *4	m	18	18	18	18	18	
	Spręż dyspozycyjny	Pa	110	110	110	110	110	
	Współczynnik przewymiarowania	Współczynnik przewymiarowania		50-130	50-130	50-130	50-130	50-130
		Maks. liczba j. wewnętrznych		64	64	64	64	64
Warunki robocze	Chłodzenie	°C	-5-50					
	Ogrzewanie	°C	-23-21					

*1 Jeśli różnica poziomów pomiędzy j. wew. a j. zew. mieści się w zakresie od 50 m do 110 m, skontaktuj się z nami w celu indywidualnego dostosowania produkowanego systemu

*2 Standardowa produkcja nie wymagająca indywidualnego dostosowania

*3 Jeśli różnica poziomów pomiędzy j. wewnętrznymi mieści się w zakresie od 18 m do 30 m, skontaktuj się z nami w celu indywidualnego dostosowania produkowanego systemu

*4 Standardowa produkcja nie wymagająca indywidualnego dostosowania

* Wszystkie specyfikacje są testowane w warunkach nominalnych (w trybie chłodzenia, temperatura wewnętrzna wynosi 27°C DB / 19°C WB; temp. zewnętrzna 35°C DB / 24WB; w trybie ogrzewania temp. wewnętrzna 20 °C DB, w trybie ogrzewania, temp. zewnętrzna 7°C DB / 6°C WB)

MRV 5-RC



AV08IMVURA
AV10IMVURA
AV12IMVURA
AV14IMVURA



AV16IMVURA
AV18IMVURA
AV20IMVURA
AV22IMVURA

- Sprężarka typu DC Inverter
- Automagiczne wyrównywanie poziomu oleju
- Natychmiastowe chłodzenie lub grzanie

Model			AV58IMVURA	AV60IMVURA	AV62IMVURA	AV64IMVURA	AV66IMVURA	
Dostępne kombinacje			AV18IMVURA	AV20IMVURA	AV20IMVURA	AV20IMVURA	AV22IMVURA	
			AV20IMVURA	AV20IMVURA	AV20IMVURA	AV22IMVURA	AV22IMVURA	
			AV20IMVURA	AV20IMVURA	AV22IMVURA	AV22IMVURA	AV22IMVURA	
			/	/	/	/	/	
Wydajność	Zakres wydajności	HP	58	60	62	64	66	
	Chłodzenie	kW	162.0	168.0	175.0	182.0	189.0	
	Grzanie	kW	182.0	189.0	195.0	201.0	207.0	
Parametry elektryczne	Zasilanie	Ph/V/Hz	3/380-415/50	3/380-415/50	3/380-415/50	3/380-415/50	3/380-415/50	
	Chłodzenie	Pobór mocy	kW	48.59	50.76	53.40	56.05	58.70
		Maks. pobór mocy	kW	92.50	96.00	97.00	98.00	99.00
		Prąd znamionowy	A	80.24	83.82	88.19	92.57	96.94
		Maks. prąd znamionowy	A	152.76	158.54	160.20	161.85	163.50
	Ogrzewanie	Pobór mocy	kW	46.98	49.09	51.43	53.76	56.10
		Maks. pobór mocy	kW	84.30	88.20	89.20	90.20	91.20
		Prąd znamionowy	A	77.58	81.07	84.93	88.79	92.65
		Maks. prąd znamionowy	A	139.22	145.66	147.31	148.97	150.62
	EER		3.33	3.31	3.28	3.25	3.22	
	COP		3.87	3.85	3.79	3.74	3.69	
	SEER		5.77	5.71	5.68	5.66	5.63	
	SCOP		3.58	3.57	3.53	3.51	3.48	
Osiągi	Przepływ powietrza (H)	m ³ /h	55000	57000	57000	57000	57000	
	Poziom ciśnienia akustycznego (H)	dB(A)	68	68	68	68.5	69	
	Poziom mocy akustycznej (H)	dB(A)	89	89	89	89.5	90	
Montaż	Wymiary netto (szer. x gł. x wys.)	mm	1410/750/1690+1410/750/1690+1410/750/1690					
	Waga brutto (z opakowaniem) (szer. x gł. x wys.)	mm	1515/850/1838+1515/850/1838+1515/850/1838					
	Waga netto/brutto	kg	366/395+375/404+375/404		375/404+375/404+375/404			
	Typ sprężarki		Sprężarka DC Inverter	Sprężarka DC Inverter	Sprężarka DC Inverter	Sprężarka DC Inverter	Sprężarka DC Inverter	
	Marka sprężarki		MITSUBISHI ELECTRIC	MITSUBISHI ELECTRIC	MITSUBISHI ELECTRIC	MITSUBISHI ELECTRIC	MITSUBISHI ELECTRIC	
	Ilość sprężarek		6INV	6INV	6INV	6INV	6INV	
	Czynnik chłodniczy		R410A	R410A	R410A	R410A	R410A	
	Napełnienie czynnikiem	kg	30	30	30	30	30	
	Średnica przewodu cieczowego	mm	19.05	19.05	19.05	19.05	19.05	
	Średnica przewodu gazowego	mm	41.3	41.3	41.3	41.3	41.3	
	Średnica przewodu gazowego wysokiego ciśnienia	mm	38.1	38.1	38.1	38.1	38.1	
	Maks. długość rurociągów	m	1000	1000	1000	1000	1000	
	Maks. długość rurociągów (rzeczywista/aktualna)	m	260/220	260/220	260/220	260/220	260/220	
	Maks. różnica poziomów pomiędzy j. wew., aj. zew. (j. zew na górze/dole) *1	m	110/90	110/90	110/90	110/90	110/90	
	Standardowa różnica poziomów pomiędzy j. wew., aj. zew. (j. zew na górze/dole) *2	m	50/40	50/40	50/40	50/40	50/40	
	Maks. różnica poziomów pomiędzy j. wew. *3	m	30	30	30	30	30	
	Standardowa różnica poziomów pomiędzy j. wew. *4	m	18	18	18	18	18	
	Spręż dyspozycyjny	Pa	110	110	110	110	110	
	Współczynnik przewymiarowania	Współczynnik przewymiarowania		50-130	50-130	50-130	50-130	50-130
		Maks. liczba j. wewnętrznych		64	64	64	64	64
Warunki robocze	Chłodzenie	°C	-5-50					
	Ogrzewanie	°C	-23-21					

*1 Jeśli różnica poziomów pomiędzy j. wew. aj. zew. mieści się w zakresie od 50 m do 110 m, skontaktuj się z nami w celu indywidualnego dostosowania produkowanego systemu

*2 Standardowa produkcja nie wymagająca indywidualnego dostosowania

*3 Jeśli różnica poziomów pomiędzy j. wew. aj. zew. mieści się w zakresie od 18 m do 30 m, skontaktuj się z nami w celu indywidualnego dostosowania produkowanego systemu

*4 Standardowa produkcja nie wymagająca indywidualnego dostosowania

* Wszystkie specyfikacje są testowane w warunkach nominalnych (w trybie chłodzenia, temperatura wewnętrzna wynosi 27°C DB / 19°C WB; temp. zewnętrzna 35°C DB / 24WB; w trybie ogrzewania temp. wewnętrzna 20°C DB, w trybie ogrzewania, temp. zewnętrzna 7°C DB / 6°C WB)

MRV 5-RC



AV08IMVURA
AV10IMVURA
AV12IMVURA
AV14IMVURA



AV16IMVURA
AV18IMVURA
AV20IMVURA
AV22IMVURA

- Sprężarka typu DC Inverter
- Automatykne wyrównywanie poziomu oleju
- Natychmiastowe chłodzenie lub grzanie

Model			AV68IMVURA	AV70IMVURA	AV72IMVURA	AV74IMVURA	
Dostępne kombinacje			AV16IMVURA	AV16IMVURA	AV18IMVURA	AV18IMVURA	
			AV16IMVURA	AV18IMVURA	AV18IMVURA	AV18IMVURA	
			AV18IMVURA	AV18IMVURA	AV18IMVURA	AV18IMVURA	
			AV18IMVURA	AV18IMVURA	AV18IMVURA	AV20IMVURA	
Wydajność	Zakres wydajności	HP	68	70	72	74	
	Chłodzenie	kW	190.0	195.0	200.0	206.0	
	Grzanie	kW	212.0	218.0	224.0	231.0	
Parametry elektryczne	Zasilanie	Ph/V/Hz	3/380-415/50	3/380-415/50	3/380-415/50	3/380-415/50	
	Chłodzenie	Pobór mocy	kW	54.85	56.92	59.00	61.17
		Maks. pobór mocy	kW	107.20	110.60	114.00	117.50
		Prąd znamionowy	A	90.59	94.01	97.43	101.02
		Maks. prąd znamionowy	A	177.04	182.66	188.27	194.05
	Ogrzewanie	Pobór mocy	kW	52.54	54.77	57.00	59.11
		Maks. pobór mocy	kW	96.40	99.20	102.00	105.90
		Prąd znamionowy	A	86.77	90.45	94.13	97.62
		Maks. prąd znamionowy	A	159.21	163.83	168.45	174.89
	EER		3.46	3.43	3.39	3.37	
	COP		4.04	3.98	3.93	3.91	
SEER		5.95	5.93	5.91	5.85		
SCOP		3.64	3.63	3.62	3.61		
Osiągi	Przepływ powietrza (H)	m³/h	68000	68000	68000	70000	
	Poziom ciśnienia akustycznego (H)	dB(A)	69	69	69	69	
	Poziom mocy akustycznej (H)	dB(A)	90	90	90	90	
Montaż	Wymiary netto (szer. x gł. x wys.)	mm	1410/750/1690+1410/750/1690+1410/750/1690+1410/750/1690				
	Waga brutto (z opakowaniem) (szer. x gł. x wys.)	mm	1515/850/1838+1515/850/1838+1515/850/1838+1515/850/1838				
	Waga netto/brutto	kg	366/395+366/395+366/395+366/395				
	Typ sprężarki		Sprężarka DC Inverter	Sprężarka DC Inverter	Sprężarka DC Inverter	Sprężarka DC Inverter	
	Marka sprężarki		MITSUBISHI ELECTRIC	MITSUBISHI ELECTRIC	MITSUBISHI ELECTRIC	MITSUBISHI ELECTRIC	
	Ilość sprężarek		8INV	8INV	8INV	8INV	
	Czynnik chłodniczy		R410A	R410A	R410A	R410A	
	Napełnienie czynnikiem	kg	40	40	40	40	
	Średnica przewodu cieczowego	mm	22.2	22.2	22.2	22.2	
	Średnica przewodu gazowego	mm	44.5	44.5	44.5	44.5	
	Średnica przewodu gazowego wysokiego ciśnienia	mm	41.3	41.3	41.3	41.3	
	Maks. długość rurociągów	m	1000	1000	1000	1000	
	Maks. długość rurociągów (rzeczywista/aktualna)	m	260/220	260/220	260/220	260/220	
	Maks. różnica poziomów pomiędzy j. wew. a j. zew. (j. zew. na górze/dole) *1	m	110/90	110/90	110/90	110/90	
	Standardowa różnica poziomów pomiędzy j. wew. a j. zew. (j. zew. na górze/dole) *2	m	50/40	50/40	50/40	50/40	
	Maks. różnica poziomów pomiędzy j. wew. *3	m	30	30	30	30	
	Standardowa różnica poziomów pomiędzy j. wew. *4	m	18	18	18	18	
Spręż dyspozycyjny	Pa	110	110	110	110		
Współczynnik przewymiarowania	Współczynnik przewymiarowania		50-130	50-130	50-130	50-130	
	Maks. liczba j. wewnętrznych		64	64	64	64	
Warunki robocze	Chłodzenie	°C	-5-50				
	Ogrzewanie	°C	-23-21				

*1 Jeśli różnica poziomów pomiędzy j. wew. a j. zew. mieści się w zakresie od 50 m do 110 m, skontaktuj się z nami w celu indywidualnego dostosowania produkowanego systemu

*2 Standardowa produkcja nie wymagająca indywidualnego dostosowania

*3 Jeśli różnica poziomów pomiędzy j. wewnętrznymi mieści się w zakresie od 18 m do 30 m, skontaktuj się z nami w celu indywidualnego dostosowania produkowanego systemu

*4 Standardowa produkcja nie wymagająca indywidualnego dostosowania

* Wszystkie specyfikacje są testowane w warunkach nominalnych (w trybie chłodzenia, temperatura wewnętrzna wynosi 27°C DB / 19°C WB; temp. zewnętrzna 35°C DB / 24WB; w trybie ogrzewania temp. wewnętrzna 20°C DB, w trybie ogrzewania, temp. zewnętrzna 7°C DB / 6°C WB)

MRV 5-RC



AV08IMVURA
AV10IMVURA
AV12IMVURA
AV14IMVURA



AV16IMVURA
AV18IMVURA
AV20IMVURA
AV22IMVURA

- Sprężarka typu DC Inverter
- Automagiczne wyrównywanie poziomu oleju
- Natychmiastowe chłodzenie lub grzanie

Model			AV76IMVURA	AV78IMVURA	AV80IMVURA	AV82IMVURA	
Dostępne kombinacje			AV18IMVURA	AV18IMVURA	AV18IMVURA	AV18IMVURA	
			AV18IMVURA	AV20IMVURA	AV18IMVURA	AV18IMVURA	
			AV20IMVURA	AV20IMVURA	AV18IMVURA	AV18IMVURA	
			AV20IMVURA	AV20IMVURA	AV18IMVURA	AV20IMVURA	
Wydajność	Zakres wydajności	HP	76	78	72	74	
	Chłodzenie	kW	212.0	218.0	200.0	206.0	
	Grzanie	kW	238.0	245.0	224.0	231.0	
Parametry elektryczne	Zasilanie	Ph/V/Hz	3/380-415/50/60	3/380-415/50/60	3/380-415/50	3/380-415/50	
	Chłodzenie	Pobór mocy	kW	63.34	65.50	59.00	61.17
		Maks. pobór mocy	kW	121.00	124.50	114.00	117.50
		Prąd znamionowy	A	104.60	108.18	97.43	101.02
		Maks. prąd znamionowy	A	199.83	205.61	188.27	194.05
	Ogrzewanie	Pobór mocy	kW	61.23	63.34	57.00	59.11
		Maks. pobór mocy	kW	109.80	113.70	102.00	105.90
		Prąd znamionowy	A	101.12	104.61	94.13	97.62
		Maks. prąd znamionowy	A	181.34	187.78	168.45	174.89
	EER		3.35	3.33	3.39	3.37	
	COP		3.89	3.87	3.93	3.91	
SEER		5.80	5.75	5.91	5.85		
SCOP		3.59	3.58	3.62	3.61		
Osiągi	Przepływ powietrza (H)	m³/h	72000	74000	68000	70000	
	Poziom ciśnienia akustycznego (H)	dB(A)	69	69	69	69	
	Poziom mocy akustycznej (H)	dB(A)	90	90	90	90	
Montaż	Wymiary netto (szer. x gł. x wys.)	mm	1410/750/1690+1410/750/1690+1410/750/1690+1410/750/1690				
	Waga brutto (z opakowaniem) (szer. x gł. x wys.)	mm	1515/850/1838+1515/850/1838+1515/850/1838+1515/850/1838				
	Waga netto/brutto	kg	366/395+366/395+375/404+375/404	366/395+375/404+375/404+375/404	375/404+375/404+375/404+375/404	375/404+375/404+375/404+375/404	
	Typ sprężarki		Sprężarka DC Inverter	Sprężarka DC Inverter	Sprężarka DC Inverter	Sprężarka DC Inverter	
	Marka sprężarki		MITSUBISHI ELECTRIC	MITSUBISHI ELECTRIC	MITSUBISHI ELECTRIC	MITSUBISHI ELECTRIC	
	Ilość sprężarek		8INV	8INV	8INV	8INV	
	Czynnik chłodniczy		R410A	R410A	R410A	R410A	
	Napełnienie czynnikiem	kg	40	40	40	40	
	Średnica przewodu cieczowego	mm	22.2	22.2	22.2	22.2	
	Średnica przewodu gazowego	mm	44.5	44.5	44.5	44.5	
	Średnica przewodu gazowego wysokiego ciśnienia	mm	41.3	41.3	41.3	41.3	
	Maks. długość rurociągów	m	1000	1000	1000	1000	
	Maks. długość rurociągów (rzeczywista/aktualna)	m	260/220	260/220	260/220	260/220	
	Maks. różnica poziomów pomiędzy j. wew., a j. zew. (j. zew na górze/dole) *1	m	110/90	110/90	110/90	110/90	
	Standardowa różnica poziomów pomiędzy j. wew., a j. zew. (j. zew na górze/dole) *2	m	50/40	50/40	50/40	50/40	
	Maks. różnica poziomów pomiędzy j. wew. *3	m	30	30	30	30	
	Standardowa różnica poziomów pomiędzy j. wew. *4	m	18	18	18	18	
	Spręż dyspozycyjny	Pa	110	110	110	110	
	Współczynnik przewymiarowania	Współczynnik przewymiarowania		50-130	50-130	50-130	50-130
Maks. liczbaj. wewnętrznych			64	64	64	64	
Warunki robocze	Chłodzenie	°C	-5-50				
	Ogrzewanie	°C	-23-21				

*1 Jeśli różnica poziomów pomiędzy j. wew., a j. zew. mieści się w zakresie od 50 m do 110 m, skontaktuj się z nami w celu indywidualnego dostosowania produkowanego systemu

*2 Standardowa produkcja nie wymagająca indywidualnego dostosowania

*3 Jeśli różnica poziomów pomiędzy j. wewnętrznymi mieści się w zakresie od 18 m do 30 m, skontaktuj się z nami w celu indywidualnego dostosowania produkowanego systemu

*4 Standardowa produkcja nie wymagająca indywidualnego dostosowania

* Wszystkie specyfikacje są testowane w warunkach nominalnych (w trybie chłodzenia, temperatura wewnętrzna wynosi 27°C DB / 19°C WB; temp. zewnętrzna 35°C DB / 24WB; w trybie ogrzewania temp. wewnętrzna 20°C DB, w trybie ogrzewania, temp. zewnętrzna 7°C DB / 6°C WB)

MRV 5-RC



AV08IMVURA
AV10IMVURA
AV12IMVURA
AV14IMVURA



AV16IMVURA
AV18IMVURA
AV20IMVURA
AV22IMVURA

- Sprężarka typu DC Inverter
- Automagiczne wyrównywanie poziomu oleju
- Natychmiastowe chłodzenie lub grzanie

Model			AV84IMVURA	AV86IMVURA	AV88IMVURA	
Dostępne kombinacje			AV20IMVURA	AV20IMVURA	AV22IMVURA	
			AV20IMVURA	AV22IMVURA	AV22IMVURA	
			AV22IMVURA	AV22IMVURA	AV22IMVURA	
			AV22IMVURA	AV22IMVURA	AV22IMVURA	
Wydajność	Zakres wydajności	HP	84	86	88	
	Chłodzenie	kW	238.0	245.0	252.0	
	Grzanie	kW	264.0	270.0	276.0	
Parametry elektryczne	Zasilanie	Ph/V/Hz	3/380-415/50/60	3/380-415/50/60	3/380-415/50/60	
	Chłodzenie	Pobór mocy	kW	72.97	75.61	78.26
		Maks. pobór mocy	kW	130.00	131.00	132.00
		Prąd znamionowy	A	120.51	124.88	129.25
		Maks. prąd znamionowy	A	214.70	216.35	218.00
	Ogrzewanie	Pobór mocy	kW	70.13	72.46	74.80
		Maks. pobór mocy	kW	119.60	120.60	121.60
		Prąd znamionowy	A	115.81	119.67	123.53
		Maks. prąd znamionowy	A	197.52	199.17	200.82
	EER		3.26	3.24	3.22	
	COP		3.76	3.73	3.69	
SEER		5.67	5.65	5.63		
SCOP		3.52	3.50	3.48		
Osiągi	Przepływ powietrza (H)	m³/h	76000	76000	76000	
	Poziom ciśnienia akustycznego (H)	dB(A)	69.5	70	70	
	Poziom mocy akustycznej (H)	dB(A)	90.5	91	91	
Montaż	Wymiary netto (szer. x gł. x wys.)	mm	1410/750/1690+1410/750/1690+1410/750/1690+1410/750/1690			
	Waga brutto (z opakowaniem) (szer. x gł. x wys.)	mm	1515/850/1838+1515/850/1838+1515/850/1838+1515/850/1838			
	Waga netto/brutto	kg	375/404+375/404+375/404+375/404			
	Typ sprężarki		Sprężarka DC Inverter	Sprężarka DC Inverter	Sprężarka DC Inverter	
	Marka sprężarki		MITSUBISHI ELECTRIC	MITSUBISHI ELECTRIC	MITSUBISHI ELECTRIC	
	Ilość sprężarek		8INV	8INV	8INV	
	Czynnik chłodniczy		R410A	R410A	R410A	
	Napełnienie czynnikiem	kg	40	40	40	
	Średnica przewodu cieczowego	mm	22.2	25.4	25.4	
	Średnica przewodu gazowego	mm	44.5	50.8	50.8	
	Średnica przewodu gazowego wysokiego ciśnienia	mm	41.3	44.5	44.5	
	Maks. długość rurociągów	m	1000	1000	1000	
	Maks. długość rurociągów (rzeczywista/aktualna)	m	260/220	260/220	260/220	
	Maks. różnica poziomów pomiędzy j. wew. a j. zew. (j. zew na górze/dole) *1	m	110/90	110/90	110/90	
	Standardowa różnica poziomów pomiędzy j. wew. a j. zew. (j. zew na górze/dole) *2	m	50/40	50/40	50/40	
	Maks. różnica poziomów pomiędzy j. wew. *3	m	30	30	30	
	Standardowa różnica poziomów pomiędzy j. wew. *4	m	18	18	18	
Spręż dyspozycyjny	Pa	110	110	110		
Współczynnik przewymiarowania	Współczynnik przewymiarowania		50-130	50-130	50-130	
	Maks. liczba j. wewnętrznych		64	64	64	
Warunki robocze	Chłodzenie	°C	-5-50			
	Ogrzewanie	°C	-23-21			

*1 Jeśli różnica poziomów pomiędzy j. wew. a j. zew mieści się w zakresie od 50 m do 110 m, skontaktuj się z nami w celu indywidualnego dostosowania produkowanego systemu

*2 Standardowa produkcja nie wymagająca indywidualnego dostosowania

*3 Jeśli różnica poziomów pomiędzy j. wewętrznymi mieści się w zakresie od 18 m do 30 m, skontaktuj się z nami w celu indywidualnego dostosowania produkowanego systemu

*4 Standardowa produkcja nie wymagająca indywidualnego dostosowania

* Wszystkie specyfikacje są testowane w warunkach nominalnych (w trybie chłodzenia, temperatura wewnętrzna wynosi 27°C DB / 19°C WB; temp. zewnętrzna 35°C DB / 24WB; w trybie ogrzewania temp. wewnętrzna 20 °C DB, w trybie ogrzewania, temp. zewnętrzna 7°C DB / 6°C WB)

MRV III Plus



Sprężarka DC o wysokiej wydajności zasilana prądem stałym

Inwerter DC – wektory napęd falownika 180°

Sprężarka prądu stałego – uzyskanie zmaksymalizowanej wydajności sprężarki, regulacja 15-120 obr/min zapewnia szeroki zakres pracy (-5°C ~ 53°C)

Wysoka wydajność – zwiększona sprawność sprężarki o 30%

Inteligentnie kontrolowana temperatura oleju w układzie sprężarki, zmniejszone zużycie energii w trybie czuwania o 40%

Temperatura oleju sprężarki

Włączone ogrzewanie

Wylączone ogrzewanie

Opaska grzewcza sprężarki uruchamia się lub zatrzymuje zgodnie z temperaturą oleju, obniżenie zużycia energii w trybie czuwania

Moc gotowości

40%

Bez czujnika temperatury oleju

Z czujnikiem temperatury oleju

Wysoka wydajność

Wysoka wydajność, niski poziom hałasu



Tryb nocny ustawiony na płytce PCB – niski poziom hałasu, do 40 dB(A)

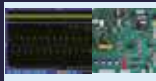

Wentylator o średnicy **642 mm** zapewnia duży przepływ powietrza



Silnik prądu stałego **DC** w wentylatorze zapewnia wysoką wydajność

Podwójne czujniki ciśnienia, precyzyjne sterowanie temperaturą z dokładnością $\pm 0.5^\circ\text{C}$

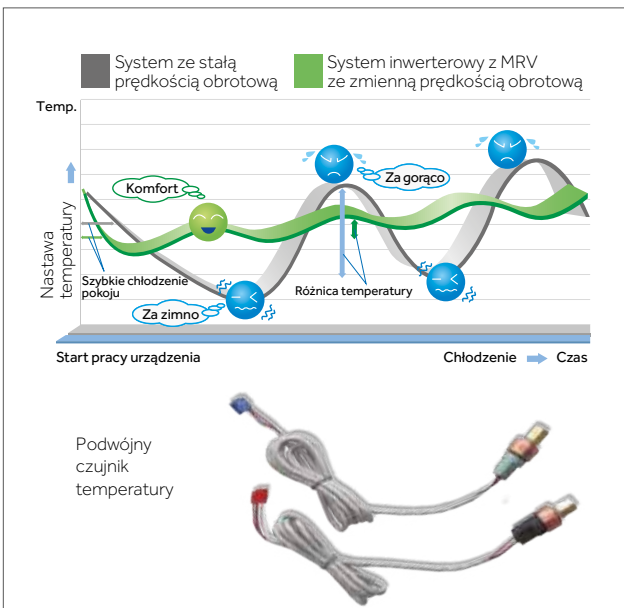

Sprężarka Mitsubishi o szerokim zakresie pracy

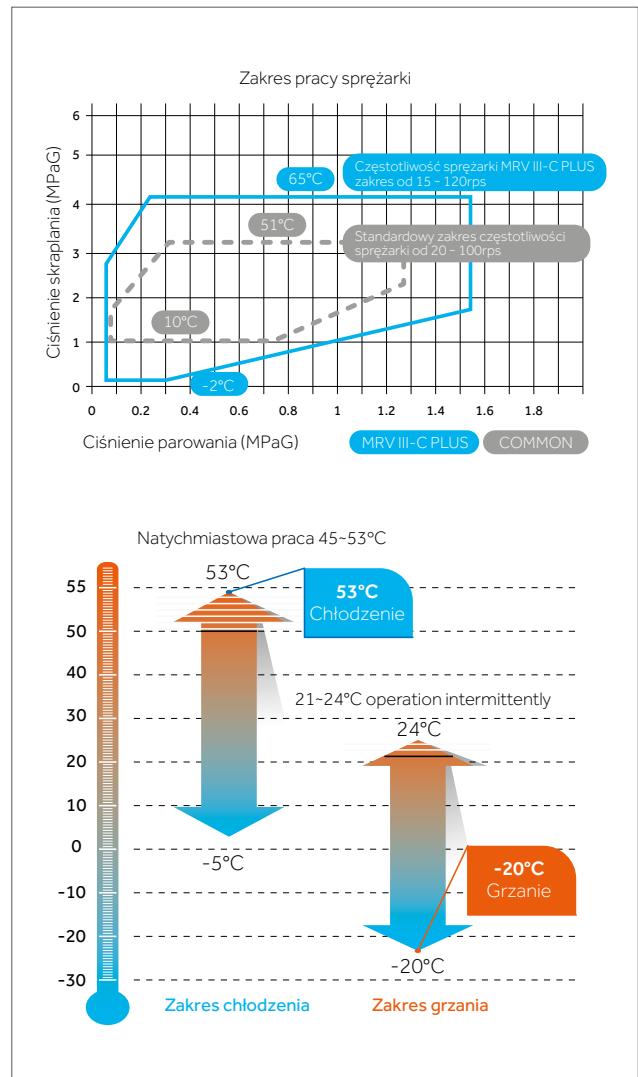

Szybki start – szybkie chłodzenie i ogrzewanie

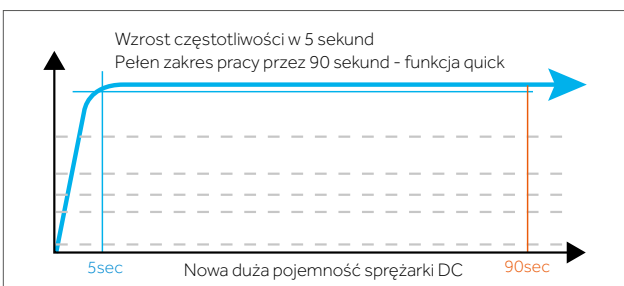

Łatwy montaż

Długi system rurociągów i wysoka różnica poziomów



Oddzielna maszynownia i pomieszczenie nawiewu powietrza, łatwiejsza instalacja i testowanie

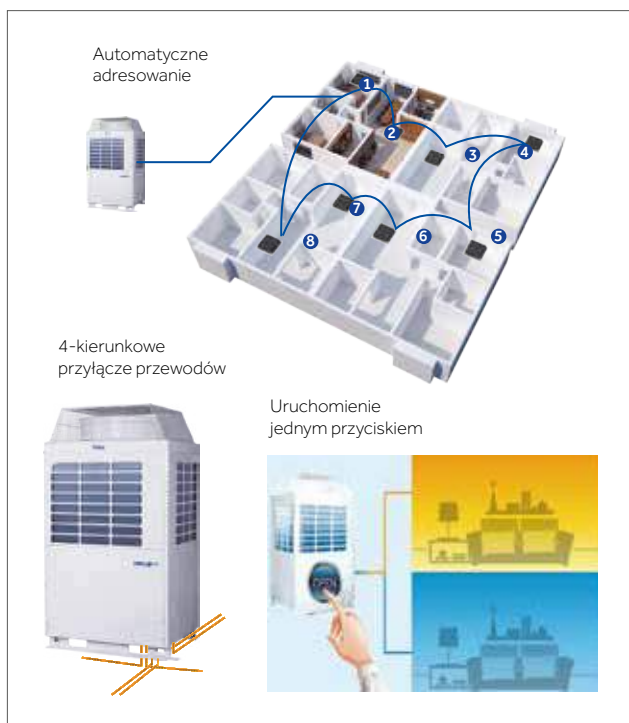

Automatyczne wyrównywanie poziomu oleju

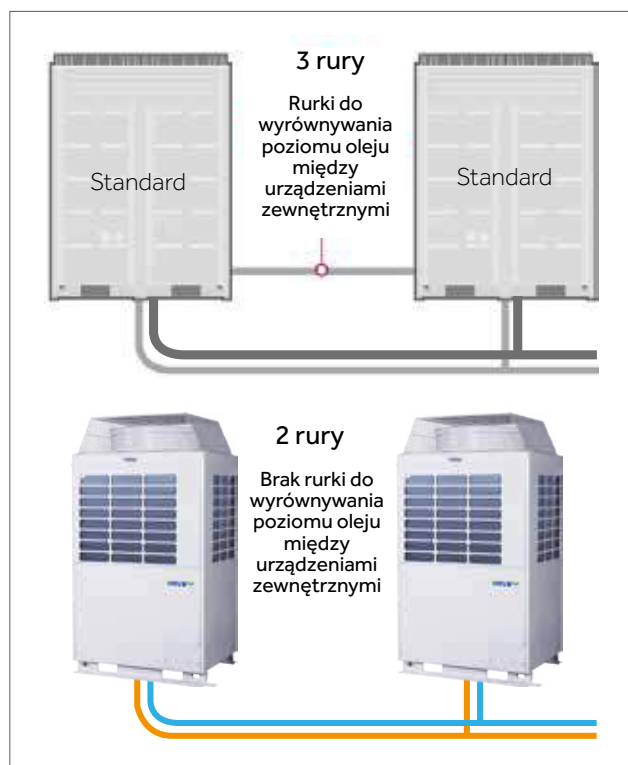

Niezawodność

Niskociśnieniowy, wysokowydajny separator oleju

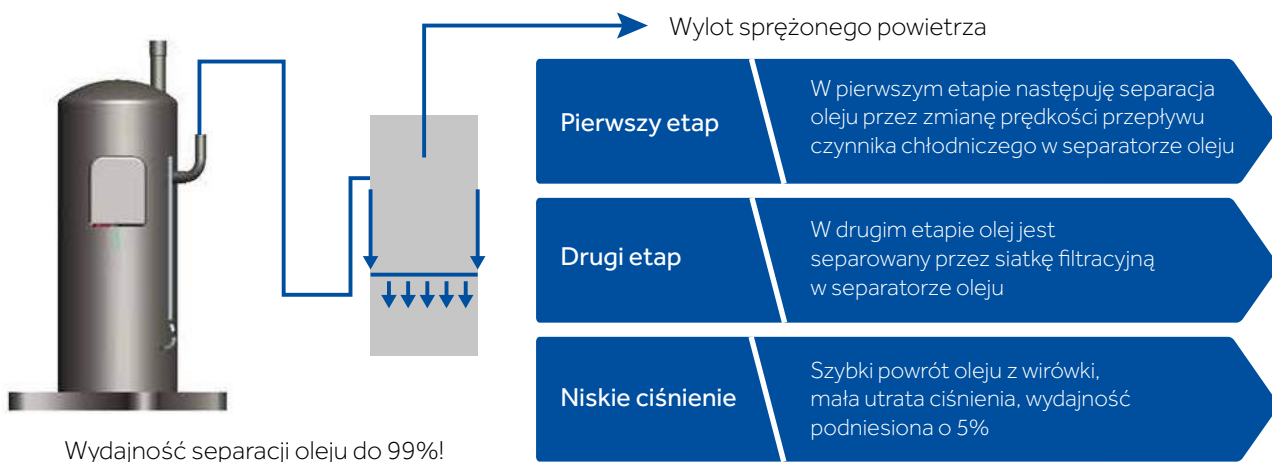

Łagodny rozruch sprężarki zapobiega pękaniu rurociągu i wydłuża jego żywotność

	Inv. sprężarka A	Wykres drgań orurowania	Wygląd systemu rurowego
MRV III-C PLUS	<p>← Częstotliwość ↑ →</p> <p>25RPS 75RPS</p>		
Inny	<p>← INV.+FIX →</p> <p>25RPS 25+FIX on</p>		

Długa żywotność przy zachowaniu systemów ochronnych

- Bezpiecznie uziemienie
- Temp. ochronna
- Zabezpieczenie przepięciowe
- Ochrona ciśnienia
- Ochrona powrotu płynu
- Zabezpieczenie przed brakiem fazy
- Ochrona odgromowa
- Ochrona przed przegrzaniem

MRV 3 Plus



AV08IMSEVA
AV10IMSEVA



AV12IMSEVA
AV14IMSEVA
AV16IMSEVA

- Dwie częstotliwości 50/60Hz – 380-400V-3f
- Sprężarka prądu stałego DC Inverter i wentylatory BLDC napędzane bezszczotkowymi silnikami prądu stałego DC
- Dowlona konfiguracja jednostek do 48HP z przyrostem wydajności co 2HP
- Podłączenie maksymalnie 64 jednostek wewnętrznych. Modele: AV18IMSEVA, AV20IMSEVA, AV22IMSEVA

Model			AV08IMSEVA	AV10IMSEVA	AV12IMSEVA	AV14IMSEVA	AV16IMSEVA	
Dostępne kombinacje			/	/	/	/	/	
			/	/	/	/	/	
			/	/	/	/	/	
			/	/	/	/	/	
Wydajność	Zakres wydajności	HP	8	10	12	14	16	
	Chłodzenie	kW	25.2	28	33.5	40	45	
	Grzanie	kW	27.3	31.5	37.5	45	50	
Parametry elektryczne	Zasilanie	Ph/V/Hz	3/380-400/50	3/380-400/50	3/380-400/50	3/380-400/50	3/380-400/50	
	Chłodzenie	Pobór mocy	kW	5.83	7.18	9.24	10.8	12.61
		Maks. pobór mocy	kW	14.02	14.38	16.58	16.91	19.99
		Prąd znamionowy	A	9.6	11.9	15.1	17.4	20.2
		Maks. prąd znamionowy	A	23.1	23.7	27.1	28.4	31.6
	Ogrzewanie	Pobór mocy	kW	6.21	7.5	9.32	11.14	12.74
		Maks. pobór mocy	kW	12.72	13.23	15.2	15.6	17.1
		Prąd znamionowy	A	10.2	12.4	15.2	18	20.4
		Maks. prąd znamionowy	A	21	21.8	24.8	25.2	27.3
	EER		4.32	3.90	3.63	3.70	3.57	
	COP		4.40	4.20	4.02	4.04	3.92	
	SEER		5.74	5.69	5.65	5.57	5.53	
	SCOP		4.36	4.31	4.29	4.20	4.15	
Osiągi	Przepływ powietrza (H)	m³/h	12200	12200	14100	15200	15200	
	Poziom ciśnienia akustycznego (H)	dB(A)	57	57	59	59	60	
	Poziom mocy akustycznej (H)	dB(A)	73	73	76	76	76	
Montaż	Wymiary netto (szer. x gł. x wys.)	mm	990/750/1808	990/750/1808	1390/750/1808	1390/750/1808	1390/750/1808	
	Waga brutto (z opakowaniem) (szer. x gł. x wys.)	mm	1090/860/1990	1090/860/1990	1490/860/1990	1490/860/1990	1490/860/1990	
	Waga netto/brutto	kg	220/236	220/236	276/295	276/295	296/315	
	Typ sprężarki		Sprężarka DC Inverter	Sprężarka DC Inverter	Sprężarka DC Inverter	Sprężarka DC Inverter	Sprężarka DC Inverter	
	Marka sprężarki		mitsubishi electric	mitsubishi electric	mitsubishi electric	mitsubishi electric	mitsubishi electric	
	Ilość sprężarek		1 INV	1 INV	1 INV	1 INV	1 INV	
	Czynnik chłodniczy		R410A	R410A	R410A	R410A	R410A	
	Napełnienie czynnikiem	kg	7	7	8.5	8.5	10	
	Średnica przewodu cieczowego	mm	9.52	9.52	12.7	12.7	12.7	
	Średnica przewodu gazowego	mm	19.05	22.22	25.4	25.4	28.58	
	Oil equalization pipe	mm	/	/	/	/	/	
	Maks. długość rurociągów	m	500	500	500	500	500	
	Maks. długość rurociągów (rzeczywista/aktualna)	m	175/150	175/150	175/150	175/150	175/150	
	Maks. różnica poziomów pomiędzy j. wew.	m	50/40	50/40	50/40	50/40	50/40	
	Spręż dyspozycyjny	Pa	50	50	50	50	50	
	Współczynnik przewymiarowania	Współczynnik przewymiarowania		50-130	50-130	50-130	50-130	50-130
		Maks. liczba j. wewnętrznych		13	16	19	23	26
Warunki robocze	Chłodzenie	°C	-5-45					
	Ogrzewanie	°C	-20-21					

* Wszystkie specyfikacje są testowane w warunkach nominalnych (w trybie chłodzenia, temperatura wewnętrzna wynosi 27°C DB / 19°C WB; temp. Zewnętrzna 35°C DB / 24WB; w trybie ogrzewania temp. Wewnętrzna 20 ° C DB, w trybie ogrzewania , temp. zewnętrzna 7°C DB / 6°C WB)

MRV 3 Plus



AV08IMSEVA
AV10IMSEVA



AV12IMSEVA
AV14IMSEVA
AV16IMSEVA

- Dwie częstotliwości 50/60Hz – 380-400V-3f
- Sprężarka prądu stałego DC Inverter i wentylatory BLDC napędzane bezszczotkowymi silnikami prądu stałego DC
- Dowolna konfiguracja jednostek do 48HP z przyrostem wydajności co 2HP
- Podłączenie maksymalnie 64 jednostek wewnętrznych. Modele: AV18IMSEVA, AV20IMSEVA, AV22IMSEVA

Model			AV18IMSEVA	AV20IMSEVA	AV22IMSEVA	AV24IMSEVA	AV26IMSEVA	
Dostępne kombinacje			AV08IMSEVA	AV10IMSEVA	AV10IMSEVA	AV10IMSEVA	AV12IMSEVA	
			AV10IMSEVA	AV10IMSEVA	AV12IMSEVA	AV14IMSEVA	AV14IMSEVA	
			/	/	/	/	/	
			/	/	/	/	/	
Wydajność	Zakres wydajności	HP	18	20	22	24	26	
	Chłodzenie	kW	53.2	56	61.5	68	73.5	
	Grzanie	kW	58.8	63	69	76.5	82.5	
Parametry elektryczne	Zasilanie	Ph/V/Hz	3/380-400/50	3/380-400/50	3/380-400/50	3/380-400/50	3/380-400/50	
	Chłodzenie	Pobór mocy	kW	13.01	14.36	16.42	17.98	20.04
		Maks. pobór mocy	kW	28.4	28.76	30.96	31.29	33.49
		Prąd znamionowy	A	21.5	23.8	27	29.3	32.5
		Maks. prąd znamionowy	A	46.8	47.4	50.8	52.1	55.5
	Ogrzewanie	Pobór mocy	kW	13.71	15	16.82	18.64	20.46
		Maks. pobór mocy	kW	25.95	26.46	28.43	28.83	30.8
		Prąd znamionowy	A	22.6	24.8	27.6	30.4	33.2
		Maks. prąd znamionowy	A	42.8	43.6	46.6	47	50
	EER		4.09	3.90	3.75	3.78	3.67	
	COP		4.29	4.20	4.10	4.10	4.03	
	SEER		5.65	5.62	5.60	5.56	5.61	
SCOP		4.30	4.27	4.26	4.21	4.17		
Osiągi	Przepływ powietrza (H)	m³/h	24400	24400	26300	27400	29300	
	Poziom ciśnienia akustycznego (H)	dB(A)	60	60	61	61	61	
	Poziom mocy akustycznej (H)	dB(A)	77	77	79	79	79	
Montaż	Wymiary netto (szer. x gł. x wys.)	mm	990/750/1808+ 990/750/1808	990/750/1808+ 990/750/1808	990/750/1808+ 1390/750/1808	990/750/1808+ 1390/750/1808	1390/750/1808+ 1390/750/1808	
	Waga brutto (z opakowaniem) (szer. x gł. x wys.)	mm	1090/860/1990+ 1090/860/1990	1090/860/1990+ 1090/860/1990	1090/860/1990+ 1490/860/1990	1090/860/1990+ 1490/860/1990	1490/860/1990+ 1490/860/1990	
	Waga netto/brutto	kg	220/236+220/236	220/236+220/236	220/236+276/295	220/236+276/295	276/295+276/295	
	Typ sprężarki		Sprężarka DC Inverter	Sprężarka DC Inverter	Sprężarka DC Inverter	Sprężarka DC Inverter	Sprężarka DC Inverter	
	Marka sprężarki		MITSUBISHI ELECTRIC	MITSUBISHI ELECTRIC	MITSUBISHI ELECTRIC	MITSUBISHI ELECTRIC	MITSUBISHI ELECTRIC	
	Ilość sprężarek		1 INV +1 INV	1 INV +1 INV	1 INV +1 INV	1 INV +1 INV	1 INV +1 INV	
	Czynnik chłodniczy		R410A	R410A	R410A	R410A	R410A	
	Napełnienie czynnikiem	kg	14	14	15.5	15.5	17	
	Średnica przewodu cieczowego	mm	15.88	15.88	15.88	15.88	19.05	
	Średnica przewodu gazowego	mm	28.58	28.58	28.58	28.58	31.8	
	Oil equalization pipe	mm	/	/	/	/	/	
	Maks. długość rurociągów	m	500	500	500	500	500	
	Maks. długość rurociągów (rzeczywista/aktualna)	m	175/150	175/150	175/150	175/150	175/150	
	Maks. różnica poziomów pomiędzy j. wew.	m	50/40	50/40	50/40	50/40	50/40	
	Spręż dyspozycyjny	Pa	50	50	50	50	50	
Współczynnik przewymiarowania	Współczynnik przewymiarowania		50-130	50-130	50-130	50-130	50-130	
	Maks. liczba j. wewnętrznych		29	33	36	39	43	
Warunki robocze	Chłodzenie	°C					-5-45	
	Ogrzewanie	°C					-20-21	

* Wszystkie specyfikacje są testowane w warunkach nominalnych (w trybie chłodzenia, temperatura wewnętrzna wynosi 27°C DB / 19°C WB; temp. zewnętrzna 35°C DB / 24WB; w trybie ogrzewania temp. wewnętrzna 20 °C DB, w trybie ogrzewania, temp. zewnętrzna 7°C DB / 6°C WB)

MRV 3 Plus



AV08IMSEVA
AV10IMSEVA



AV12IMSEVA
AV14IMSEVA
AV16IMSEVA

- Dwie częstotliwości 50/60Hz – 380-400V-3f
- Sprężarka prądu stałego DC Inverter i wentylatory BLDC napędzane bezszczotkowymi silnikami prądu stałego DC
- Dowlolna konfiguracja jednostek do 48HP z przyrostem wydajności co 2HP
- Podłączenie maksymalnie 64 jednostek wewnętrznych. Modele: AV18IMSEVA, AV20IMSEVA, AV22IMSEVA

Model			AV28IMSEVA	AV30IMSEVA	AV32IMSEVA	AV34IMSEVA	AV36IMSEVA	
Dostępne kombinacje			AV14IMSEVA	AV14IMSEVA	AV16IMSEVA	AV10IMSEVA	AV10IMSEVA	
			AV14IMSEVA	AV16IMSEVA	AV16IMSEVA	AV10IMSEVA	AV10IMSEVA	
			/	/	/	AV14IMSEVA	AV16IMSEVA	
			/	/	/	/	/	
Wydajność	Zakres wydajności	HP	28	30	32	34	36	
	Chłodzenie	kW	80	85	90	96	101	
	Grzanie	kW	90	95	100	108	113	
Parametry elektryczne	Zasilanie	Ph/V/Hz	3/380-400/50	3/380-400/50	3/380-400/50	3/380-400/50	3/380-400/50	
	Chłodzenie	Pobór mocy	kW	21.6	23.41	25.22	25.16	26.97
		Maks. pobór mocy	kW	33.82	36.9	39.98	45.67	48.75
		Prąd znamionowy	A	34.8	37.6	40.4	41.2	44
		Maks. prąd znamionowy	A	56.8	60	63.2	75.8	79
	Ogrzewanie	Pobór mocy	kW	22.28	23.88	25.48	26.14	27.74
		Maks. pobór mocy	kW	31.2	32.7	34.2	42.06	43.56
		Prąd znamionowy	A	36	38.4	40.8	42.8	45.2
		Maks. prąd znamionowy	A	50.4	52.5	54.6	68.8	70.9
	EER		3.70	3.63	3.57	3.82	3.74	
	COP		4.04	3.98	3.92	4.13	4.07	
	SEER		5.52	5.50	5.47	5.58	5.56	
	SCOP		4.16	4.13	4.11	4.23	4.20	
Osiągi	Przepływ powietrza (H)	m³/h	30400	30400	30400	39600	39600	
	Poziom ciśnienia akustycznego (H)	dB(A)	62	62	62	63	63	
	Poziom mocy akustycznej (H)	dB(A)	80	80	80	82	82	
Montaż	Wymiary netto (szer. x gł. x wys.)	mm	1390/750/1808+ 1390/750/1808	1390/750/1808+ 1390/750/1808	1390/750/1808+ 1390/750/1808	990/750/1808+ 990/750/1808+ 1390/750/1808	990/750/1808+ 990/750/1808+ 1390/750/1808	
	Waga brutto (z opakowaniem) (szer. x gł. x wys.)	mm	1490/860/1990+ 1490/860/1990	1490/860/1990+ 1490/860/1990	1490/860/1990+ 1490/860/1990	1090/860/1990+ 1090/860/1990+ 1490/860/1990	1090/860/1990+ 1090/860/1990+ 1490/860/1990	
	Waga netto/brutto	kg	276/295+276/295	276/295+296/315	296/315+296/315	220/236+220/236+276/295	220/236+220/236+296/315	
	Typ sprężarki		Sprężarka DC Inverter	Sprężarka DC Inverter	Sprężarka DC Inverter	Sprężarka DC Inverter	Sprężarka DC Inverter	
	Marka sprężarki		mitsubishi electric	mitsubishi electric	mitsubishi electric	mitsubishi electric	mitsubishi electric	
	Ilość sprężarek		1 INV +1 INV	1 INV +1 INV	1 INV +1 INV	1 INV +1 INV +1 INV	1 INV +1 INV +1 INV	
	Czynnik chłodniczy		R410A	R410A	R410A	R410A	R410A	
	Napełnienie czynnikiem	kg	17	18.5	20	22.5	24	
	Średnica przewodu cieczowego	mm	19.05	19.05	19.05	19.05	19.05	
	Średnica przewodu gazowego	mm	31.8	31.8	31.8	31.8	38.1	
	Oil equalization pipe	mm	/	/	/	/	/	
	Maks. długość rurociągów	m	500	500	500	500	500	
	Maks. długość rurociągów (rzeczywista/aktualna)	m	175/150	175/150	175/150	175/150	175/150	
	Maks. różnica poziomów pomiędzy j. wew.	m	50/40	50/40	50/40	50/40	50/40	
	Spręż dyspozycyjny	Pa	50	50	50	50	50	
Współczynnik przewymiarowania	Współczynnik przewymiarowania		50-130	50-130	50-130	50-130	50-130	
	Maks. liczba j. wewnętrznych		47	50	53	56	59	
Warunki robocze	Chłodzenie	°C	-5-45					
	Ogrzewanie	°C	-20-21					

* Wszystkie specyfikacje są testowane w warunkach nominalnych (w trybie chłodzenia, temperatura wewnętrzna wynosi 27°C DB / 19°C WB; temp. Zewnętrzna 35°C DB / 24WB; w trybie ogrzewania temp. Wewnętrzna 20 ° C DB, w trybie ogrzewania , temp. zewnętrzna 7°C DB / 6°C WB)

MRV 3 Plus



AV08IMSEVA
AV10IMSEVA



AV12IMSEVA
AV14IMSEVA
AV16IMSEVA

- Dwie częstotliwości 50/60Hz – 380-400V-3f
- Sprężarka prądu stałego DC Inverter i wentylatory BLDC napędzane bezszczotkowymi silnikami prądu stałego DC
- Dowlona konfiguracja jednostek do 48HP z przyrostem wydajności co 2HP
- Podłączenie maksymalnie 64 jednostek wewnętrznych. Modele: AV18IMSEVA, AV20IMSEVA, AV22IMSEVA

Model			AV38IMSEVA	AV40IMSEVA	AV42IMSEVA	AV44IMSEVA	AV46IMSEVA	
Dostępne kombinacje			AV10IMSEVA	AV10IMSEVA	AV10IMSEVA	AV12IMSEVA	AV14IMSEVA	
			AV12IMSEVA	AV14IMSEVA	AV16IMSEVA	AV16IMSEVA	AV16IMSEVA	
			AV16IMSEVA	AV16IMSEVA	AV16IMSEVA	AV16IMSEVA	AV16IMSEVA	
			/	/	/	/	/	
Wydajność	Zakres wydajności	HP	38	40	42	44	46	
	Chłodzenie	kW	106.5	113	118	123.5	130	
	Grzanie	kW	119	126.5	131.5	137.5	145	
Parametry elektryczne	Zasilanie	Ph/V/Hz	3/380-400/50	3/380-400/50	3/380-400/50	3/380-400/50	3/380-400/50	
	Chłodzenie	Pobór mocy	kW	29.03	30.59	32.4	34.46	36.02
		Maks. pobór mocy	kW	50.95	51.28	54.36	56.56	56.89
		Prąd znamionowy	A	47.2	49.5	52.3	55.5	57.8
		Maks. prąd znamionowy	A	82.4	83.7	86.9	90.3	91.6
	Ogrzewanie	Pobór mocy	kW	29.56	31.38	32.98	34.8	36.62
		Maks. pobór mocy	kW	45.53	45.93	47.43	49.4	49.8
		Prąd znamionowy	A	48	50.8	53.2	56	58.8
		Maks. prąd znamionowy	A	73.9	74.3	76.4	79.4	79.8
	EER		3.67	3.69	3.64	3.58	3.61	
	COP		4.03	4.03	3.99	3.95	3.96	
SEER		5.55	5.52	5.51	5.50	5.49		
SCOP		4.20	4.17	4.15	4.15	4.12		
Osiągi	Przepływ powietrza (H)	m³/h	41500	42600	42600	44500	45600	
	Poziom ciśnienia akustycznego (H)	dB(A)	64	64	64	65	65	
	Poziom mocy akustycznej (H)	dB(A)	82	82	82	84	84	
Montaż	Wymiary netto (szer. x gł. x wys.)	mm	990/750/1808+ 1390/750/1808+ 1390/750/1808	990/750/1808+ 1390/750/1808+ 1390/750/1808	990/750/1808+ 1390/750/1808+ 1390/750/1808	1390/750/1808+ 1390/750/1808+ 1390/750/1808	1390/750/1808+ 1390/750/1808+ 1390/750/1808	
	Waga brutto (z opakowaniem) (szer. x gł. x wys.)	mm	1090/860/1990+ 1490/860/1990+ 1490/860/1990	1090/860/1990+ 1490/860/1990+ 1490/860/1990	1090/860/1990+ 1490/860/1990+ 1490/860/1990	1490/860/1990+ 1490/860/1990+ 1490/860/1990	1490/860/1990+ 1490/860/1990+ 1490/860/1990	
	Waga netto/brutto	kg	220/236+276/295+296/315	220/236+276/295+296/315	220/236+296/315+296/315	276/295+296/315+296/315	276/295+296/315+296/315	
	Typ sprężarki		Sprężarka DC Inverter	Sprężarka DC Inverter	Sprężarka DC Inverter	Sprężarka DC Inverter	Sprężarka DC Inverter	
	Marka sprężarki		MITSUBISHI ELECTRIC	MITSUBISHI ELECTRIC	MITSUBISHI ELECTRIC	MITSUBISHI ELECTRIC	MITSUBISHI ELECTRIC	
	Ilość sprężarek		1 INV +1 INV+1 INV	1 INV +1 INV+1 INV	1 INV +1 INV+1 INV	1 INV +1 INV+1 INV	1 INV +1 INV+1 INV	
	Czynnik chłodniczy		R410A	R410A	R410A	R410A	R410A	
	Napełnienie czynnikiem	kg	25.5	25.5	27	28.5	28.5	
	Średnica przewodu cieczowego	mm	19.05	19.05	19.05	19.05	19.05	
	Średnica przewodu gazowego	mm	38.1	38.1	38.1	38.1	38.1	
	Oil equalization pipe	mm	/	/	/	/	/	
	Maks. długość rurociągów	m	500	500	500	500	500	
	Maks. długość rurociągów (rzeczywista/aktualna)	m	175/150	175/150	175/150	175/150	175/150	
	Maks. różnica poziomów pomiędzy j. wew.	m	50/40	50/40	50/40	50/40	50/40	
	Spręż dyspozycyjny	Pa	50	50	50	50	50	
Współczynnik przewymiarowania	Współczynnik przewymiarowania		50-130	50-130	50-130	50-130	50-130	
	Maks. liczba j. wewnętrznych		62	64	64	64	64	
Warunki robocze	Chłodzenie	°C	-5-45					
	Ogrzewanie	°C	-20-21					

* Wszystkie specyfikacje są testowane w warunkach nominalnych (w trybie chłodzenia, temperatura wewnętrzna wynosi 27°C DB / 19°C WB; temp. zewnętrzna 35°C DB / 24WB; w trybie ogrzewania temp. wewnętrzna 20 ° C DB, w trybie ogrzewania, temp. zewnętrzna 7°C DB / 6°C WB)

MRV 3 Plus



AV08IMSEVA
AV10IMSEVA



AV12IMSEVA
AV14IMSEVA
AV16IMSEVA

- Dwie częstotliwości 50/60Hz – 380-400V-3f
- Sprężarka prądu stałego DC Inverter i wentylatory BLDC napędzane bezszczotkowymi silnikami prądu stałego DC
- Dowlona konfiguracja jednostek do 48HP z przyrostem wydajności co 2HP
- Podłączenie maksymalnie 64 jednostek wewnętrznych. Modele: AV18IMSEVA, AV20IMSEVA, AV22IMSEVA

Model			AV48IMSEVA	AV50IMSEVA	AV52IMSEVA	AV54IMSEVA	AV56IMSEVA	
Dostępne kombinacje			AV16IMSEVA	AV10IMSEVA	AV10IMSEVA	AV10IMSEVA	AV10IMSEVA	
			AV16IMSEVA	AV10IMSEVA	AV10IMSEVA	AV12IMSEVA	AV14IMSEVA	
			AV16IMSEVA	AV14IMSEVA	AV16IMSEVA	AV16IMSEVA	AV16IMSEVA	
			/	AV16IMSEVA	AV16IMSEVA	AV16IMSEVA	AV16IMSEVA	
Wydajność	Zakres wydajności	HP	48	50	52	54	56	
	Chłodzenie	kW	135	141	146	151.5	158	
	Grzanie	kW	150	158	163	169	176.5	
Parametry elektryczne	Zasilanie	Ph/V/Hz	3/380-400/50(60)	3/380-400/50(60)	3/380-400/50(60)	3/380-400/50(60)	3/380-400/50(60)	
	Chłodzenie	Pobór mocy	kW	37.83	37.77	39.58	41.64	43.2
		Maks. pobór mocy	kW	59.97	65.66	68.74	70.94	71.27
		Prąd znamionowy	A	60.6	61.4	64.2	67.4	69.7
		Maks. prąd znamionowy	A	94.8	107.4	110.6	114	115.3
	Ogrzewanie	Pobór mocy	kW	38.22	38.88	40.48	42.3	44.12
		Maks. pobór mocy	kW	51.3	59.16	60.66	62.63	63.03
		Prąd znamionowy	A	61.2	63.2	65.6	68.4	71.2
		Maks. prąd znamionowy	A	81.9	96.1	98.2	101.2	101.6
	EER		3.57	3.73	3.69	3.64	3.66	
	COP		3.92	4.06	4.03	4.00	4.00	
	SEER		5.48	5.55	5.54	5.53	5.51	
	SCOP		4.11	4.19	4.17	4.17	4.15	
	Osiągi	Przepływ powietrza (H)	m ³ /h	45600	54800	54800	56700	57800
Poziom ciśnienia akustycznego (H)		dB(A)	65	65	66	66	66	
Poziom mocy akustycznej (H)		dB(A)	84	87	87	87	87	
Montaż	Wymiary netto (szer. x gł. x wys.)	mm	1390/750/1808+ 1390/750/1808+ 1390/750/1808	990/750/1808*2+ 1390/750/1808*2	990/750/1808*2+ 1390/750/1808*2	990/750/1808+ 1390/750/1808*3	990/750/1808+ 1390/750/1808*3	
	Waga brutto (z opakowaniem) (szer. x gł. x wys.)	mm	1490/860/1990+ 1490/860/1990+ 1490/860/1990	1090/860/1990*2+ 1490/860/1990*2	1090/860/1990*2+ 1490/860/1990*2	1090/860/1990+ 1490/860/1990*3	1090/860/1990+ 1490/860/1990*3	
	Waga netto/brutto	kg	296/315+296/315+296/315	220/236+220/236+ 276/295+296/315	220/236+220/236+ 296/315+296/315	220/236+276/295+ 296/315+296/315	220/236+276/295+ 296/315+296/315	
	Typ sprężarki		Sprężarka DC Inverter	Sprężarka DC Inverter	Sprężarka DC Inverter	Sprężarka DC Inverter	Sprężarka DC Inverter	
	Marka sprężarki		MITSUBISHI ELECTRIC	MITSUBISHI ELECTRIC	MITSUBISHI ELECTRIC	MITSUBISHI ELECTRIC	MITSUBISHI ELECTRIC	
	Ilość sprężarek		1 INV +1 INV+1 INV	1 INV +1 INV+1 INV+1 INV	1 INV +1 INV+1 INV+1 INV	1 INV +1 INV+1 INV+1 INV	1 INV +1 INV+1 INV+1 INV	
	Czynnik chłodniczy		R410A	R410A	R410A	R410A	R410A	
	Napełnienie czynnikiem	kg	30	32.5	34	35.5	35.5	
	Średnica przewodu cieczowego	mm	19.05	19.05	19.05	19.05	19.05	
	Średnica przewodu gazowego	mm	38.1	38.1	38.1	38.1	41.3	
	Oil equalization pipe	mm	/	/	/	/	/	
	Maks. długość rurociągów	m	500	500	500	500	500	
	Maks. długość rurociągów (rzeczywista/aktualna)	m	175/150	175/150	175/150	175/150	175/150	
	Maks. różnica poziomów pomiędzy j. wew.	m	50/40	50/40	50/40	50/40	50/40	
	Spręż dyspozycyjny	Pa	50	50	50	50	50	
	Współczynnik przewymiarowania	Współczynnik przewymiarowania		50-130	50-130	50-130	50-130	50-130
		Maks. liczba j. wewnętrznych		64	64	64	64	64
Warunki robocze	Chłodzenie	°C			-5-45			
	Ogrzewanie	°C			-20-21			

*1 Jeśli różnica poziomów pomiędzy j. wew. a j. zew. mieści się w zakresie od 50 m do 110 m, skontaktuj się z nami w celu indywidualnego dostosowania produkowanego systemu

*2 Standardowa produkcja nie wymagająca indywidualnego dostosowania

*3 Jeśli różnica poziomów pomiędzy j. wewnętrznymi mieści się w zakresie od 18 m do 30 m, skontaktuj się z nami w celu indywidualnego dostosowania produkowanego systemu

*4 Standardowa produkcja nie wymagająca indywidualnego dostosowania

* Wszystkie specyfikacje są testowane w warunkach nominalnych (w trybie chłodzenia, temperatura wewnętrzna wynosi 27°C DB / 19°C WB; temp.

Zewnętrzna 35°C DB / 24WB; w trybie ogrzewania temp. Wewnętrzna 20 ° C DB, w trybie ogrzewania , temp. zewnętrzna 7°C DB / 6°C WB)

MRV 3 Plus



AV08IMSEVA
AV10IMSEVA



AV12IMSEVA
AV14IMSEVA
AV16IMSEVA

- Dwie częstotliwości 50/60Hz – 380-400V-3f
- Sprężarka prądu stałego DC Inverter i wentylatory BLDC napędzane bezszczotkowymi silnikami prądu stałego DC
- Dowlona konfiguracja jednostek do 48HP z przyrostem wydajności co 2HP
- Podłączenie maksymalnie 64 jednostek wewnętrznych. Modele: AV18IMSEVA, AV20IMSEVA, AV22IMSEVA

Model			AV58IMSEVA	AV60IMSEVA	AV62IMSEVA	AV54IMSEVA	
Dostępne kombinacje			AV10IMSEVA	AV12IMSEVA	AV14IMSEVA	AV16IMSEVA	
			AV16IMSEVA	AV16IMSEVA	AV16IMSEVA	AV16IMSEVA	
			AV16IMSEVA	AV16IMSEVA	AV16IMSEVA	AV16IMSEVA	
			AV16IMSEVA	AV16IMSEVA	AV16IMSEVA	AV16IMSEVA	
Wydajność	Zakres wydajności	HP	58	60	62	64	
	Chłodzenie	kW	163	168.5	175	180	
	Grzanie	kW	181.5	187.5	195	200	
Parametry elektryczne	Zasilanie	Ph/V/Hz	3/380-400/50(60)	3/380-400/50(60)	3/380-400/50(60)	3/380-400/50(60)	
	Chłodzenie	Pobór mocy	kW	45.01	47.07	48.63	50.44
		Maks. pobór mocy	kW	74.35	76.55	76.88	79.96
		Prąd znamionowy	A	72.5	75.7	78	80.8
		Maks. prąd znamionowy	A	118.5	121.9	123.2	126.4
	Ogrzewanie	Pobór mocy	kW	45.72	47.54	49.36	50.96
		Maks. pobór mocy	kW	64.53	66.5	66.9	68.4
		Prąd znamionowy	A	73.6	76.4	79.2	81.6
		Maks. prąd znamionowy	A	103.7	106.7	107.1	109.2
	EER		3.62	3.58	3.60	3.57	
	COP		3.97	3.94	3.95	3.92	
SEER		5.50	5.49	5.48	5.47		
SCOP		4.14	4.14	4.12	4.11		
Osiągi	Przepływ powietrza (H)	m³/h	57800	59700	60800	60800	
	Poziom ciśnienia akustycznego (H)	dB(A)	66	66	66	66	
	Poziom mocy akustycznej (H)	dB(A)	87	87	87	87	
Montaż	Wymiary netto (szer. x gł. x wys.)	mm	990/750/1808+ 1390/750/1808*3	1390/750/1808*4	1390/750/1808*4	1390/750/1808*4	
	Waga brutto (z opakowaniem) (szer. x gł. x wys.)	mm	1090/860/1990+ 1490/860/1990*3	1490/860/1990*4	1490/860/1990*4	1490/860/1990*4	
	Waga netto/brutto	kg	220/236+296/315+ 296/315+296/315	276/295+296/315+ 296/315+296/315	276/295+296/315+ 296/315+296/315	296/315+296/315+ 296/315+296/315	
	Typ sprężarki		Sprężarka DC Inverter	Sprężarka DC Inverter	Sprężarka DC Inverter	Sprężarka DC Inverter	
	Marka sprężarki		mitsubishi electric	mitsubishi electric	mitsubishi electric	mitsubishi electric	
	Ilość sprężarek		1 INV +1 INV+1 INV+1 INV	1 INV +1 INV+1 INV+1 INV	1 INV +1 INV+1 INV+1 INV	1 INV +1 INV+1 INV+1 INV	
	Czynnik chłodniczy		R410A	R410A	R410A	R410A	
	Naplnienie czynnikiem	kg	37	38.5	38.5	40	
	Średnica przewodu cieczowego	mm	19.05	19.05	19.05	19.05	
	Średnica przewodu gazowego	mm	41.3	41.3	41.3	41.3	
	Oil equalization pipe	mm	/	/	/	/	
	Maks. długość rurociągów	m	500	500	500	500	
	Maks. długość rurociągów (rzeczywista/aktualna)	m	175/150	175/150	175/150	175/150	
	Maks. różnica poziomów pomiędzy j. wew.	m	50/40	50/40	50/40	50/40	
Spręż dyspozycyjny	Pa	50	50	50	50		
Współczynnik przewymiarowania	Współczynnik przewymiarowania		50-130	50-130	50-130	50-130	
	Maks. liczba j. wewnętrznych		64	64	64	64	
Warunki robocze	Chłodzenie	°C			-5-45		
	Ogrzewanie	°C			-20-21		

*1 Jeśli różnica poziomów pomiędzy j. wew. a j. zew. mieści się w zakresie od 50 m do 110 m, skontaktuj się z nami w celu indywidualnego dostosowania produkowanego systemu

*2 Standardowa produkcja nie wymagająca indywidualnego dostosowania

*3 Jeśli różnica poziomów pomiędzy j. wewnętrznymi mieści się w zakresie od 18 m do 30 m, skontaktuj się z nami w celu indywidualnego dostosowania produkowanego systemu

*4 Standardowa produkcja nie wymagająca indywidualnego dostosowania

* Wszystkie specyfikacje są testowane w warunkach nominalnych (w trybie chłodzenia, temperatura wewnętrzna wynosi 27°C DB / 19°C WB; temp. zewnętrzna 35°C DB / 24WB; w trybie ogrzewania temp. wewnętrzna 20 °C DB, w trybie ogrzewania, temp. zewnętrzna 7°C DB / 6°C WB)

Wewnętrzna 35°C DB / 24WB; w trybie ogrzewania temp. wewnętrzna 20 °C DB, w trybie ogrzewania, temp. zewnętrzna 7°C DB / 6°C WB)

MRV S^{II}



Przewodnictwo w technologii

- Technologia dwuetapowego cyklu chłodzenia, zwiększona wydajność o 9%.
- Cewka na dole wymiennika jednostki zewnętrznej zwiększa wydajność super chłodzenia w systemie.
- Wydajne grzanie.



Zaawansowana technologia

Kompaktowa konstrukcja z bocznym wyrzutem (8/10/12 HP)

Większa wydajność i szeroki zakres zastosowania

Wydajny silnik wentylatora DC

Silnik DC wentylatora z regulacją bezstopniową, wzrost wydajności o 45% w porównaniu z silnikiem AC, znaczne zmniejszenie poboru mocy

Duża średnica wentylatora

Wentylator osiowy o dużej średnicy – 570 mm. Zygzakowata konstrukcja, zmniejsza zakłócenia, zwiększa przepływ powietrza oraz redukuje hałas.

Skraplacz o wysokiej wydajności

Nowy typ przewodu gwintowanego Ø8. Nowa hydrofilowa karbowana zastawka wysokiej wydajności.



Wektrowe sterowanie inwerterem

Sterowanie wektorowe 180 stopni, obsługa 64-bitowa. Wysoka precyzja regulacji w celu osiągnięcia wysokiej wydajności i niższego poziomu hałasu

Podwójna sprężarka rotacyjna DC

Małe wibracje, hałas oraz wysoka efektywność.

Podwójny czujnik ciśnienia

Urządzenie wyposażone w presostat wysokiego i niskiego ciśnienia. Dokładna kontrola ciśnienia, sprawniejsze działanie układu, większa sprawność energetyczna

Wysokie EER i COP

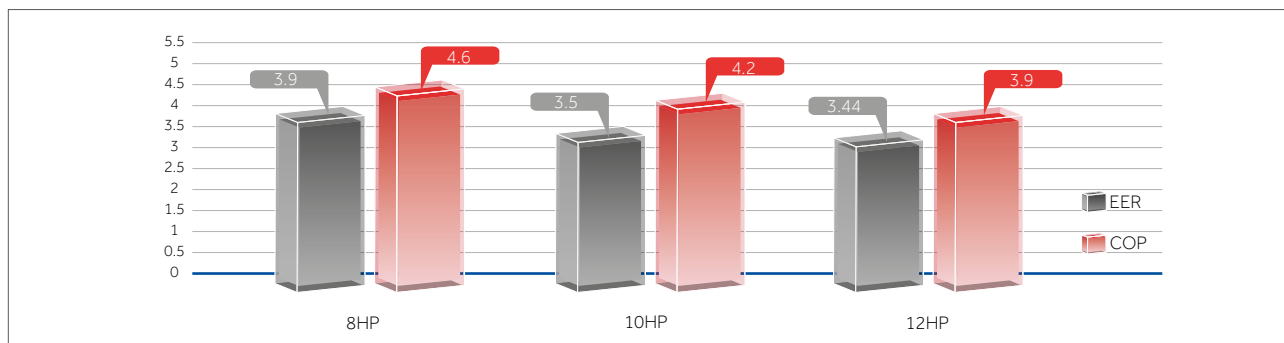

Silnik wentylatora DC

W porównaniu z konwencjonalnym silnikiem wentylatora AC, silnik DC gwarantuje wydajną pracę. 16-stopniowa kontrola pozwala na sprawną pracę nawet przy niskich obrotach. Wydajność silnika DC wyższa o 45% niż w przypadku silnika AC.

Duży przepływ powietrza. Wysoka wydajność uzyskana za pomocą dużego wentylatora

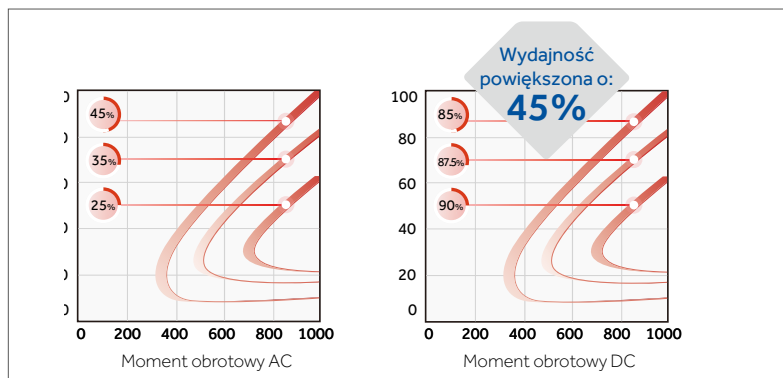

Wysoka wydajność



Wysoka wydajność energetyczna

Sprężarka inwerterowa DC

Haier stosuje sprężarkę DC, oszczędność o 5% mocy wejściowej (14kW)

Wentylator DC o średnicy 550 mm

moc wejściowa niższa o 38% i przepływ powietrza większy o 8%

Wymiennik ciepła o dużej powierzchni

Wzrost powierzchni wymiany ciepła o 10%

Niski pobór energii w trybie czuwania

Nowe rozwiązania technologicznie zmniejszą zużycie energii w trybie gotowości o 20%

Zawór ładowania, zawór serwisowy

Wbudowany zawór ładowania umożliwia bezpieczniejszą i łatwiejszą obsługę

Niski poziom hałasu

Funkcja cichej pracy - redukcja hałasu do 45dB(A)

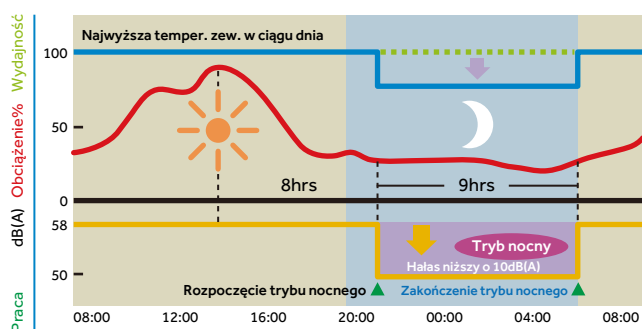

Nowa podwójna rotacyjna sprężarka DC

- Małe zmiany momentu obrotowego, dobre wyważenie dynamiczne, stabilność układu, małe wibracje, niski hałas, wysoka wydajność
- Większa skuteczność przy obciążeniu



Komfort

- 1 Duża średnica wentylatora**
Wentylator o średnicy 550 mm pozwala na redukcję 3 dB(A) w stosunku do innych modeli.
- 2 Powiększona droga wlotu i wylotu powietrza**
Wyciszenie przepływu powietrza o 2-4 dB(A) poprzez zastosowanie wyprofilowanych kratki na wlocie oraz wylocie powietrza.
- 3 Automatyczna redukcja poziomu dźwięku**
Możliwość nastawy trybu nocnego, z poziomem hałasu 8dB(A).

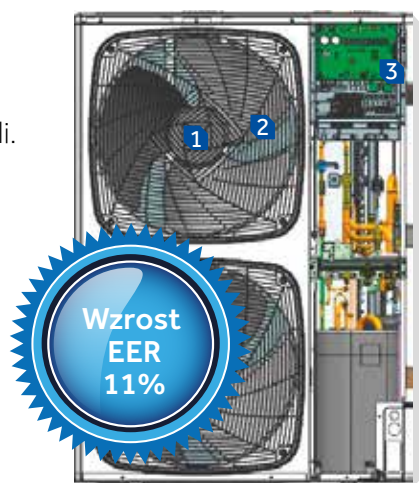

Łatwy montaż

Długie rurociągi, duża różnica poziomów

- Całkowita długość rurociągu: 300m
- Długość pojedynczego rurociągu, maks. 175m
- Od j. zew. do pierwszego rozgałęzienia: 135m
- Od pierwszego rozgałęzienia do najdalszej j. wewnętrznej: 40m
- Różnica poziomów: 50m (j. zew. powyżej systemu)/ 40m (j. zew. poniżej systemu)
- Różnica poziomów między j. wewnętrznymi: 15m

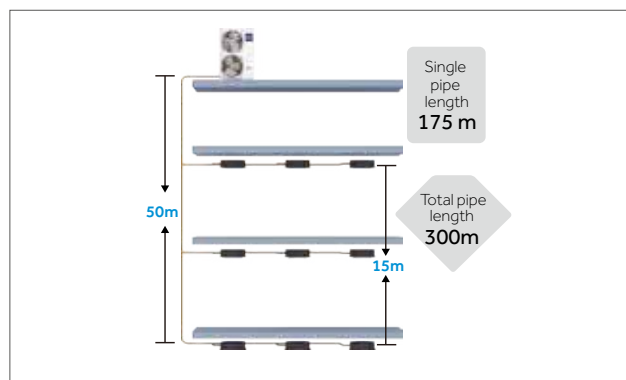

Montaż

4-kierunkowe przyłącze przewodów



Oddzielny zawór ładowania czynnika chłodniczego

Łatwe ładowanie czynnika chłodniczego do systemu



MRV S^{II}



AU042FPERA
AU052FPERA
AU062FPERA
AU04IFPERA
AU05IFPERA
AU06IFPERA

Model		T3	AU042FPERA	AU052FPERA	AU062FPERA	AU04IFPERA	AU05IFPERA	AU06IFPERA
Wydajność	Zakres wydajności	HP	4	5	6	4	5	6
	Chłodzenie (T1)	kW	12.1	14	15.5	12.1	14	15.5
	Chłodzenie (T3)	kW	11.2	12.6	14	11.2	12.6	14
	Grzanie	kW	14.2	16	18	14.2	16	18
Parametry elektryczne	Zasilanie	Ph/V/Hz	1/220-230/50	1/220-230/50	1/220-230/50	3/380-415/50	3/380-415/50	3/380-415/50
	Pobór mocy (Chłodzenie T1)	kW	2.99	3.51	4.31	2.99	3.51	4.31
	Pobór mocy (Chłodzenie T3)	kW	3.77	4.25	5.22	3.77	4.25	5.22
	Pobór mocy (Grzanie)	kW	3.18	3.72	4.39	3.18	3.72	4.39
	EER	/	4.05	3.99	3.60	4.05	3.99	3.60
	COP	/	4.47	4.30	4.10	4.47	4.30	4.10
	SEER(T1)	/	6.82	6.92	6.45	6.82	6.92	6.45
	SCOP(T1)	/	3.92	4.17	3.80	3.92	4.17	3.80
Osiągi	Przepływ powietrza (H)	m ³ /h	7200	7200	7200	7200	7200	7200
	Poziom ciśnienia akustycznego (H)	dB(A)	57	58	59	57	58	59
	Poziom mocy akustycznej (H)	dB(A)	68	69	70	68	69	70
Montaż	Wymiary netto (szer. x gł. x wys.)	mm	950/370/1340	950/370/1340	950/370/1340	950/370/1340	950/370/1340	950/370/1340
	Waga brutto (z opakowaniem) (szer. x gł. x wys.)	mm	1023/471/1420	1023/471/1420	1023/471/1420	1023/471/1420	1023/471/1420	1023/471/1420
	Waga netto/brutto	kg	108/123	108/123	108/123	108/123	108/123	108/123
	Typ sprężarki	/	Rotacyjna	Rotacyjna	Rotacyjna	Rotacyjna	Rotacyjna	Rotacyjna
	Marka sprężarki	/	MITSUBISHI ELECTRIC	MITSUBISHI ELECTRIC	MITSUBISHI ELECTRIC	MITSUBISHI ELECTRIC	MITSUBISHI ELECTRIC	MITSUBISHI ELECTRIC
	Ilość sprężarek	/	1	1	1	1	1	1
	Czynnik chłodniczy	/	R410A	R410A	R410A	R410A	R410A	R410A
	Napelnienie czynnikiem	kg	4	4	4	4	4	4
	Średnica przewodu cieczowego	mm	9.52	9.52	9.52	9.52	9.52	9.52
	Średnica przewodu gazowego	mm	15.88	15.88	15.88	15.88	15.88	15.88
	Total pipe length	m	300	300	300	300	300	300
	Maks. długość rurociągów (rzeczywista/aktualna)	m	175/150	175/150	175/150	175/150	175/150	175/150
	Maks. różnica poziomów pomiędzy j. wew., a j. zew. (j. zew na górze/dole) ¹	m	50	50	50	50	50	50
	Standardowa różnica poziomów pomiędzy j. wew., a j. zew. (j. zew na górze/dole) ²	m	15	15	15	15	15	15
Współczynnik przewymiarowania	Współczynnik przewymiarowania	%	50-130	50-130	50-130	50-130	50-130	50-130
	Maks. liczba j. wewnętrznych	/	8	10	13	8	10	13
Warunki robocze	Chłodzenie (T1)	°C	-15-48	-15-48	-15-48	-15-48	-15-48	-15-48
	Chłodzenie (T3)	°C	-15-53	-15-53	-15-53	-15-53	-15-53	-15-53
	Ogrzewanie	°C	-20-27	-20-27	-20-27	-20-27	-20-27	-20-27

* Wszystkie specyfikacje są testowane w warunkach nominalnych (w trybie chłodzenia, temperatura wewnętrzna wynosi 27°C DB / 19°C WB; temp. Zewnętrzna 35°C DB / 24WB; w trybie ogrzewania temp. Wewnętrzna 20° C DB, w trybie ogrzewania , temp. zewnętrzna 7°C DB / 6°C WB)



AV08NMSETA
AV10NMSETA
AV12NMSETA

Model	AV08NMSETA			AV10NMSETA		AV12NMSETA		
Wydajność	Zakres wydajności	HP	8HP	10HP	12HP			
	Chłodzenie	kBtu/h	77.1	95.5	114.3			
		kW	22.6	28	33.5			
	Grzanie	kBtu/h	85.3	107.5	128			
kW		25	31.5	37.5				
Parametry elektryczne	Zasilanie	Ph/V/Hz	3/380-400/50	3/380-400/50	3/380-400/50			
	Pobór mocy (Chłodzenie)	kW	5.79	8	9.75			
	Pobór mocy (Grzanie)	kW	5.43	7.5	9.62			
	EER/COP		3.9/4.6	3.5/4.2	3.44/3.9			
	SEER/SCOP		5.1/3.45	4.8/3.43	4.6/3.4			
Osiągi	Przepływ powietrza (H)	m ³ /h	10000	10000	10000			
	Poziom ciśnienia akustycznego (H)	dB(A)	55	58	60			
	Poziom mocy akustycznej (H)	dB(A)	66	69	71			
Montaż	Wymiary netto (szer. x gł. x wys.)	mm	1050/400/1636	1050/400/1636	1050/400/1636			
	Waga brutto (z opakowaniem) (szer. x gł. x wys.)	mm	1150/510/1790	1150/510/1790	1150/510/1790			
	Waga netto/brutto	kg	168/183	168/183	168/183			
	Typ sprężarki		Rotacyjna	Rotacyjna	Rotacyjna			
	Marka sprężarki		MITSUBISHI ELECTRIC	MITSUBISHI ELECTRIC	MITSUBISHI ELECTRIC			
	Ilość sprężarek		1 INV	1 INV	1 INV			
	Czynnik chłodniczy		R410A	R410A	R410A			
	Napełnienie czynnikiem	kg	6.1	6.1	6.1			
	Średnica przewodu cieczowego	mm	9.52	9.52	12.7			
	Średnica przewodu gazowego	mm	19.05	22.22	25.4			
	Total pipe lenth	m	300	300	300			
	Maks. długość rurociągów (rzeczywista/aktualna)	m	175/150	175/150	175/150			
	Maks. różnica poziomów pomiędzy j. wew. a j. zew. (j. zew na górze/dole)	m	50	50	50			
	Współczynnik przewymiarowania	Współczynnik przewymiarowania	%	50-130	50-130	50-130		
		Maks. liczba j. wewnętrznych		13	16	16		
Warunki robocze	Chłodzenie	°C	-5-48	-5-48	-5-48			
	Ogrzewanie	°C	-20-27	-20-27	-20-27			

* Wszystkie specyfikacje są testowane w warunkach nominalnych (w trybie chłodzenia, temperatura wewnętrzna wynosi 27°C DB / 19°C WB; temp. Zewnętrzna 35°C DB / 24WB; w trybie ogrzewania temp. Wewnętrzna 20 ° C DB, w trybie ogrzewania , temp. zewnętrzna 7°C DB / 6°C WB)

MRV S^I



Podwójna sprężarka rotacyjna DC Inverter

Podwójna sprężarka rotacyjna DC Inverter to wysoka wydajność i kompaktowa konstrukcja: silnik typu joint, hot fixing i technologia partycji.

Zaawansowana technologia

Konstrukcja kratki wlotu powietrza na panelu

Urządzenie posiada otwory na bocznej obudowie w celu lepszego odprowadzania ciepła oraz zagwarantowania wydajności urządzenia przy pracy na wysokim poziomie temperatury.

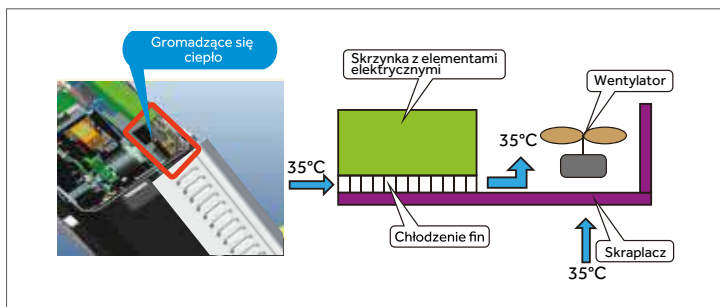

Wydajność

Technologia DC Inverter

Prędkość silnika wentylatora DC można regulować w zakresie od 0 ~ 960 obr./min. może poprawić wydajność jednostki.



Technologia sterowania wektorowego 180°

Produkty Haier wykorzystują technologie wskazania położenia wirnika sprężarki, która zapewnia stałą pracę sprężarki. W rezultacie sprawność energetyczna jest poprawiona o około 17%.

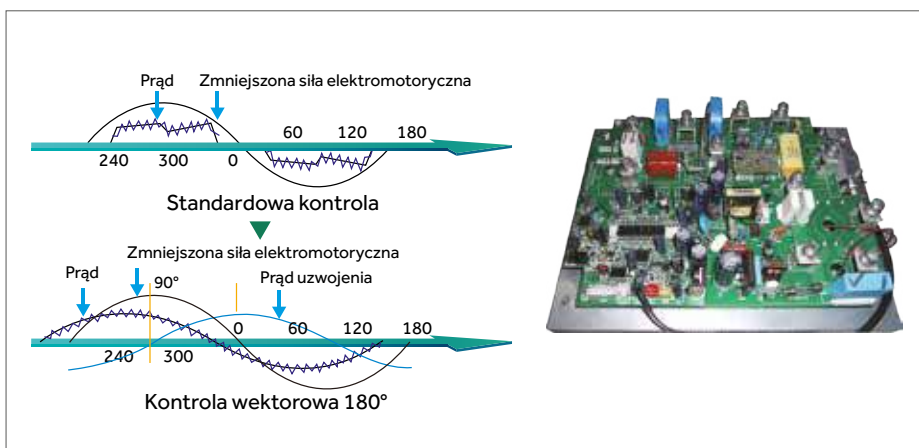

Komfort

Zakres pracy

Seria MRV S I pozwala na pracę w trybie grzania w niskich temperaturach, do -15°C w porównaniu do wcześniejszych modeli i pracę w trybie chłodzenia, do -5°C.



Precyzyjne sterowanie

Regulacja PID dostosowuje moc wyjściową sprężarki i stopień przepływu czynnika chłodniczego przez zawór EEV, umożliwia to precyzyjne kontrolowanie temperatury.

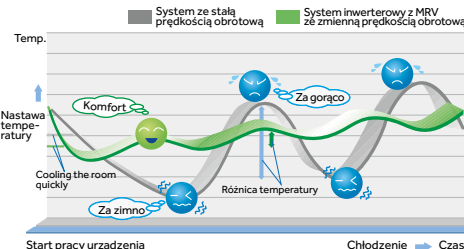
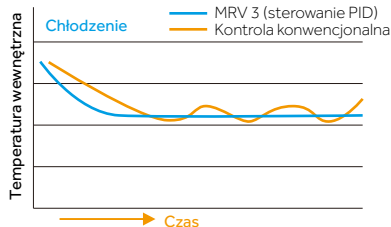
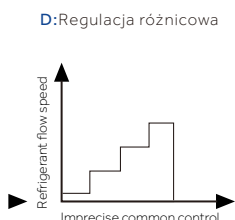

Niezawodność



Jednostki MRV S¹ z wyrzutem bocznym

Podwójna sprężarka rotacyjna DC Inverter / Wentylator BLDC z silnikiem DC



- 1 Częstotliwość pracy sprężarki kontrolowana na podstawie temperatury. Zastosowane czujniki są bardziej precyzyjne i szybsze niż w standardowych systemach sterowania.
- 1 Zabezpieczenia: ciśnienie, temp., sprężarki, silnika wentylatora, czynnika chłodniczego, ilość oleju
- 1 Autodiagnoza awarii
- 2 Wentylator z silnikiem DC (AU60)
- 3 Wydajna sprężarka DC Inverter
- 4 Łatwy w użyciu zawór serwisowy



AU60NFIERA(H)

Model			AU60NFIERA(H)
Wydajność	Zakres wydajności	HP	7HP
	Chłodzenie	kBtu/h	61.4
		kW	18
	Grzanie	kBtu/h	68.2
kW		20	
Parametry elektryczne	Zasilanie	Ph/V/Hz	3/380-400/50/60
	Pobór mocy (Chłodzenie)	kW	5.19
	Pobór mocy (Grzanie)	kW	5.13
	EER/COP		3.47/3.9
	SEER/SCOP		4.14/3.06
Osiągi	Przepływ powietrza (H)	m ³ /h	6500
	Poziom ciśnienia akustycznego (H)	dB(A)	59
	Poziom mocy akustycznej (H)	dB(A)	70
Montaż	Wymiary netto (szer. x gł. x wys.)	mm	960/340/1250
	Waga brutto (z opakowaniem) (szer. x gł. x wys.)	mm	1095/410/1400
	Waga netto/brutto	kg	99/107
	Typ sprężarki		Rotacyjna
	Marka sprężarki		mitsubishi electric
	Ilość sprężarek		1 INV
	Czynnik chłodniczy		R410A
	Napelnienie czynnikiem	kg	3.8
	Średnica przewodu cieczowego	mm	9.52
	Średnica przewodu gazowego	mm	19.05
	Total pipe length	m	150
	Maks. długość rurociągów (rzeczywista/aktualna)	m	70
	Maks. różnica poziomów pomiędzy j. wew., a j. zew. (j. zew na górze/dole)	m	30
Standardowa różnica poziomów pomiędzy j. wew., a j. zew. (j. zew na górze/dole)	m	10	
Współczynnik przewymiarowania	Współczynnik przewymiarowania	%	50-130
	Maks. liczba j. wewnętrznych		9
Warunki robocze	Chłodzenie	°C	-5~48
	Ogrzewanie	°C	-15~-21

* Wszystkie specyfikacje są testowane w warunkach nominalnych (w trybie chłodzenia, temperatura wewnętrzna wynosi 27°C DB / 19°C WB, temp. Zewnętrzna 35°C DB / 24WB; w trybie ogrzewania temp. Wewnętrzna 20 °C DB, w trybie ogrzewania, temp. zewnętrzna 7°C DB / 6°C WB)

MRV W



Wprowadzenie do systemu

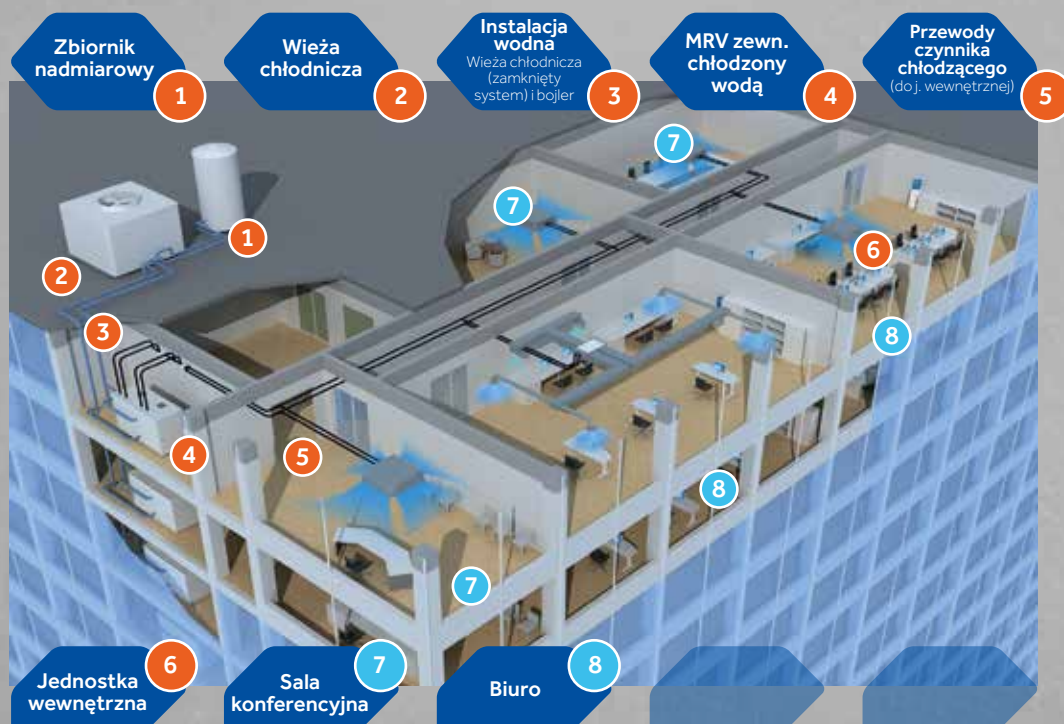

Wydajność

- System MRV serii W jest rozwiązaniem typu VRF, który wykorzystuje wodę jako źródło chłodzenia lub ogrzewania
- MRV serii W może łączyć system wodny i układ wykorzystujący czynnik chłodzący



Główne typy wieżowców

Zwarta struktura wewnętrzna i części bazowe



Wieżowce bez podium



Wieżowce z podium



Niższe budynki wielkopowierzchniowe

Zasada działania

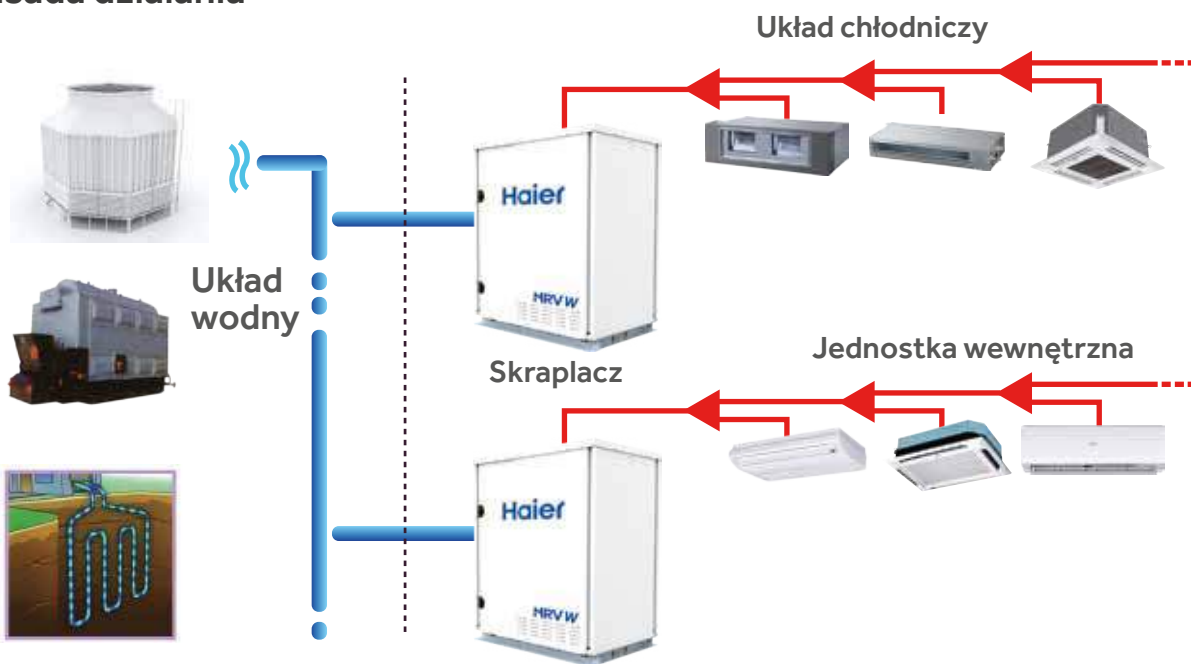

System wodny jest zarazem systemem chłodzącym

System układu chłodniczego jest taki sam jak w przypadku systemów chłodzonych powietrzem

Wysoka wydajność

Typ 1 - wieżowce

- Konwencjonalny system Chiller w porównaniu z nowym rozwiązaniem MRV W chłodzonego wodą

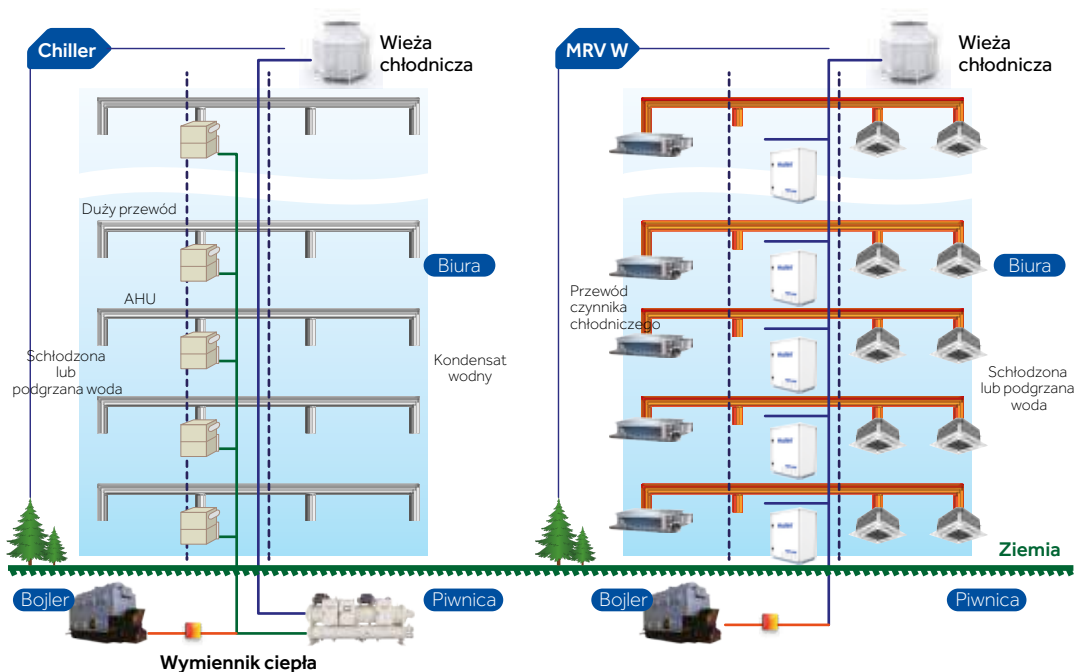

Wprowadzenie do systemu

Typ 2 - wieżowce z podium

- Konwencjonalny system Chiller w porównaniu z nowym rozwiązaniem MRV W chłodzonego wodą

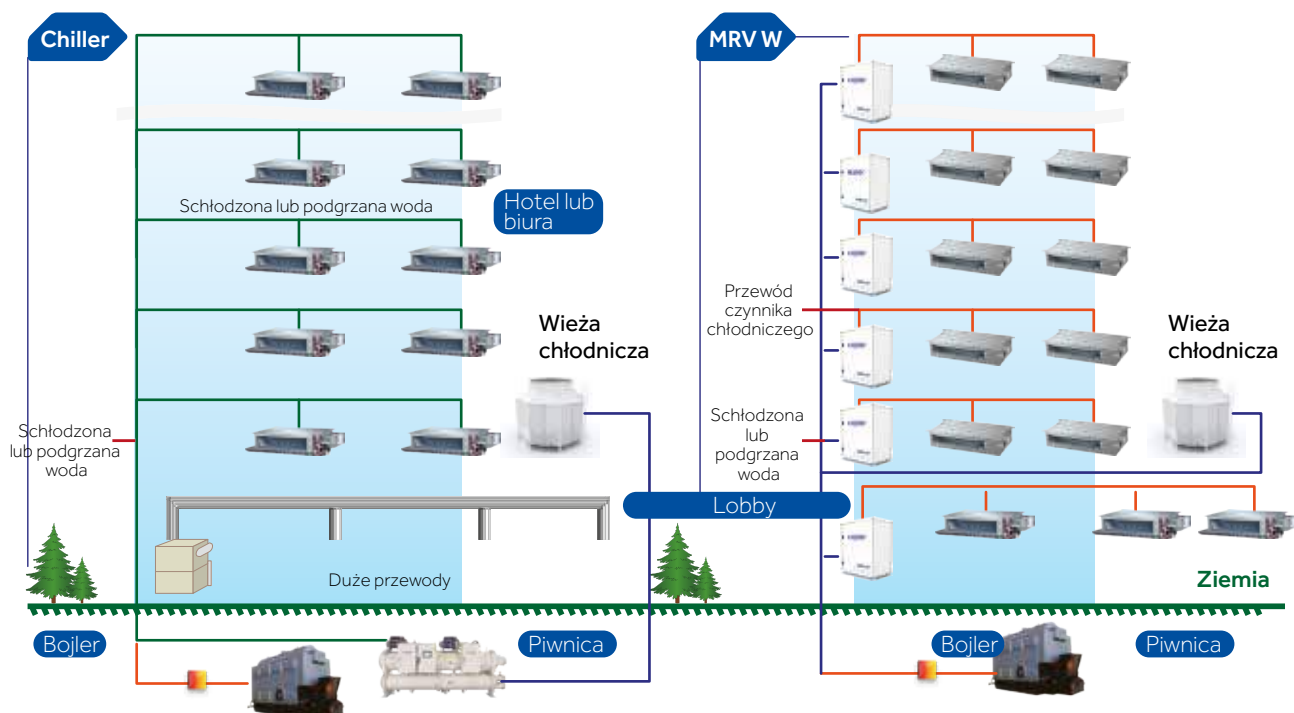

Typ 3 - Niższe budynki wielkopowierzchniowe

- Konwencjonalny system Chiller w porównaniu z nowym rozwiązaniem MRV W chłodzonej wodą

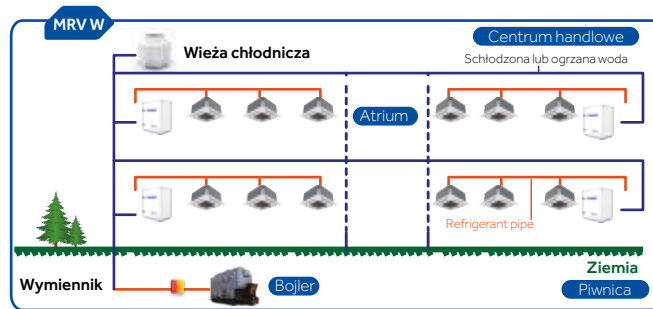
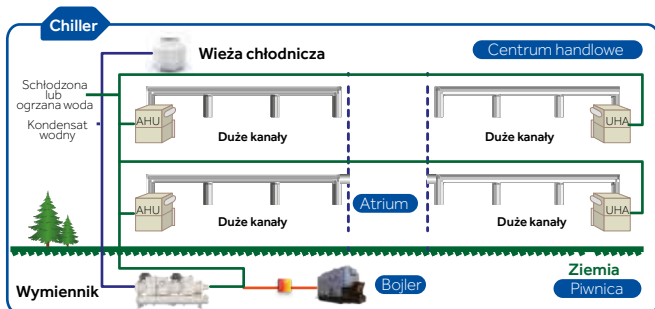

Odpowiednie budynki

- Nowe lub odnowione obiekty: MRV W zapewnia energooszczędne rozwiązanie wszędzie, gdzie można zastosować agregat chłodniczy ochładzany wodą lub zastąpić układ pomp ciepła opartych o źródło wody. Ma to szczególnie zastosowanie w budynkach mieszkalnych, biurach, ośrodkach medycznych lub szkołach
- Wieżowce, których konstrukcja nie pozwala na montaż konwencjonalnego systemu MRV
- Budynki z przeszklonymi fasadami
- Brak wystarczającego miejsca, aby zamontować jednostkę zewnętrzną
- Obiekt wymagający zastosowania odnawialnych źródeł energii

Korzyści

- Niższy koszt początkowy wykonania i montażu systemu
- Istnieje możliwość rozszerzenia systemu o klimatyzację
- Brak potrzeby zrównoważenia systemów wodnych, jeśli zawory rozruchowe są zainstalowane na każdym piętrze
- Wykorzystanie pełnego zestawu systemu zarządzania MRV dla układu A/C
- Niezależna regulacja każdej jednostki wewnętrznej

Konstrukcja jednostki

8/10/12HP Wyrzut boczny

Znacznie większa wydajność oraz większe możliwości instalacji i montażu

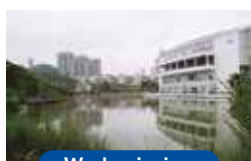
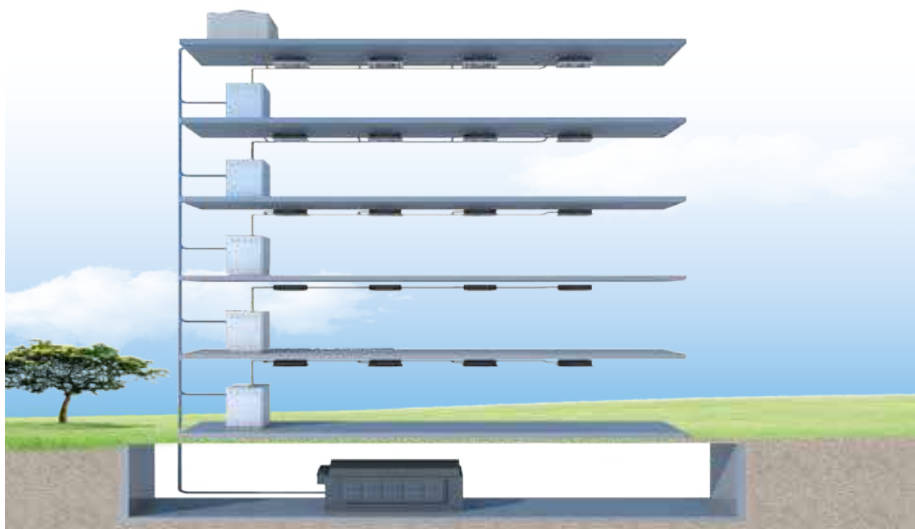

Zasada pracy w trybie chłodzenia

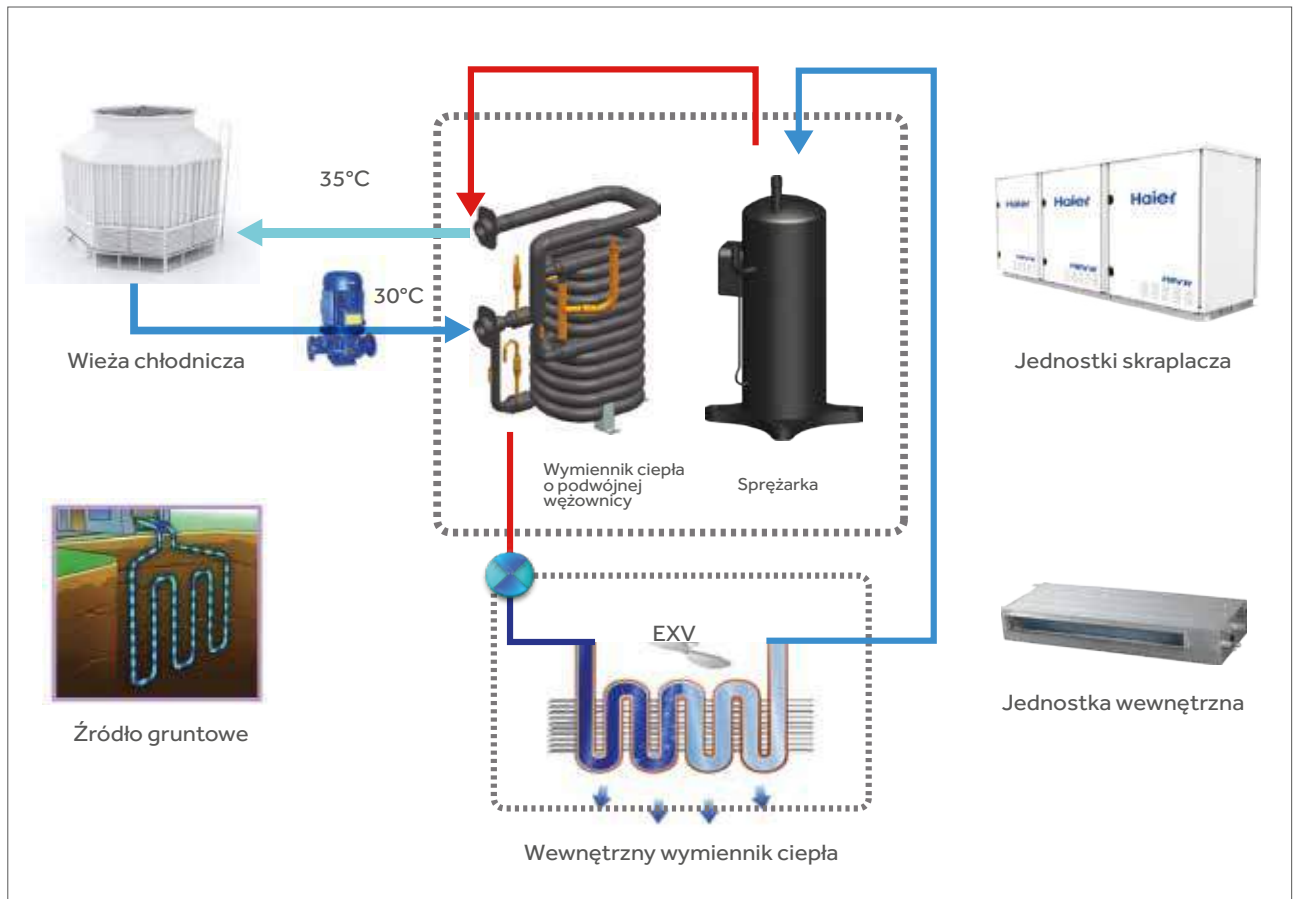

Zasada pracy w trybie grzania

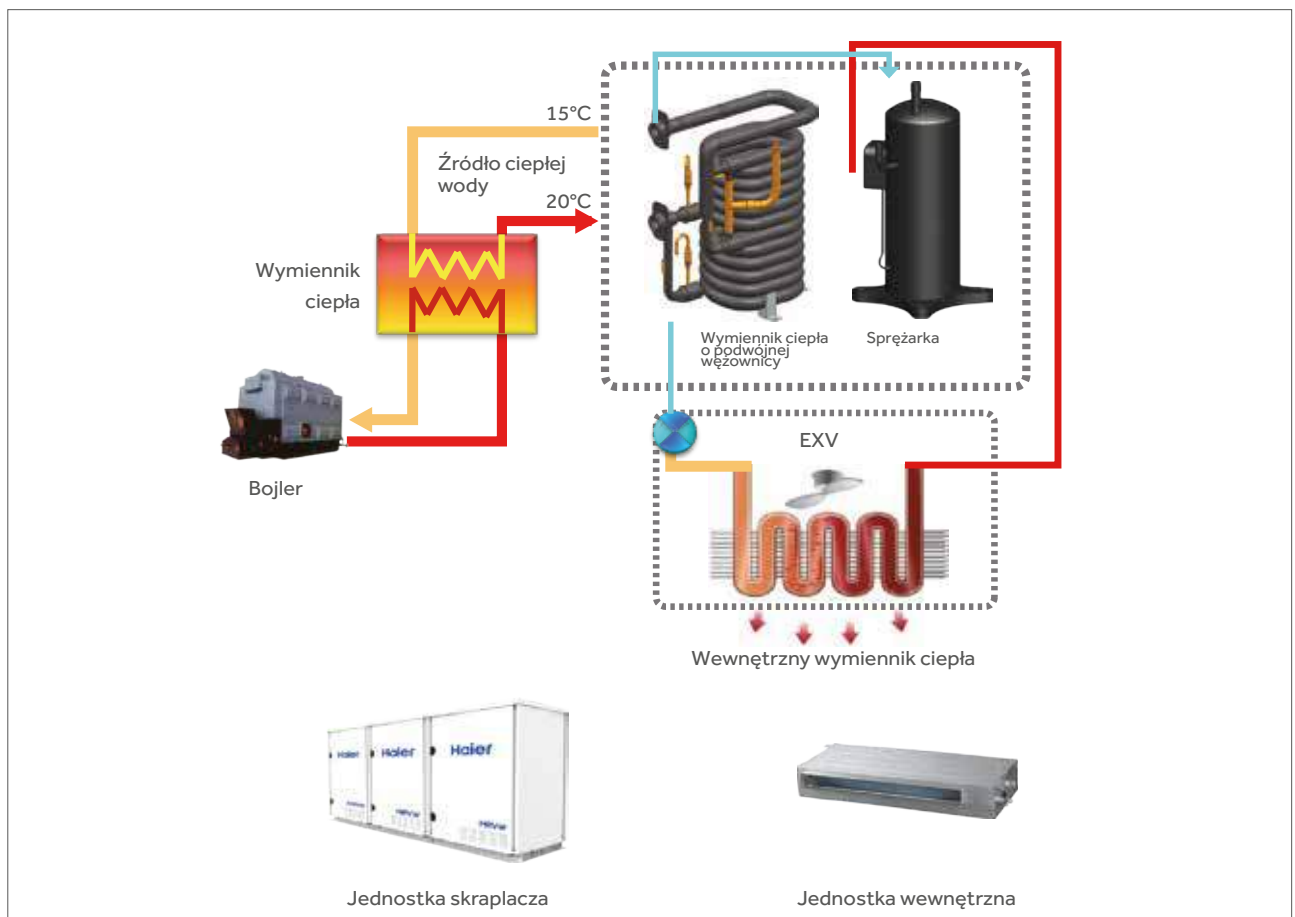

Główne technologie i części (część przednia)

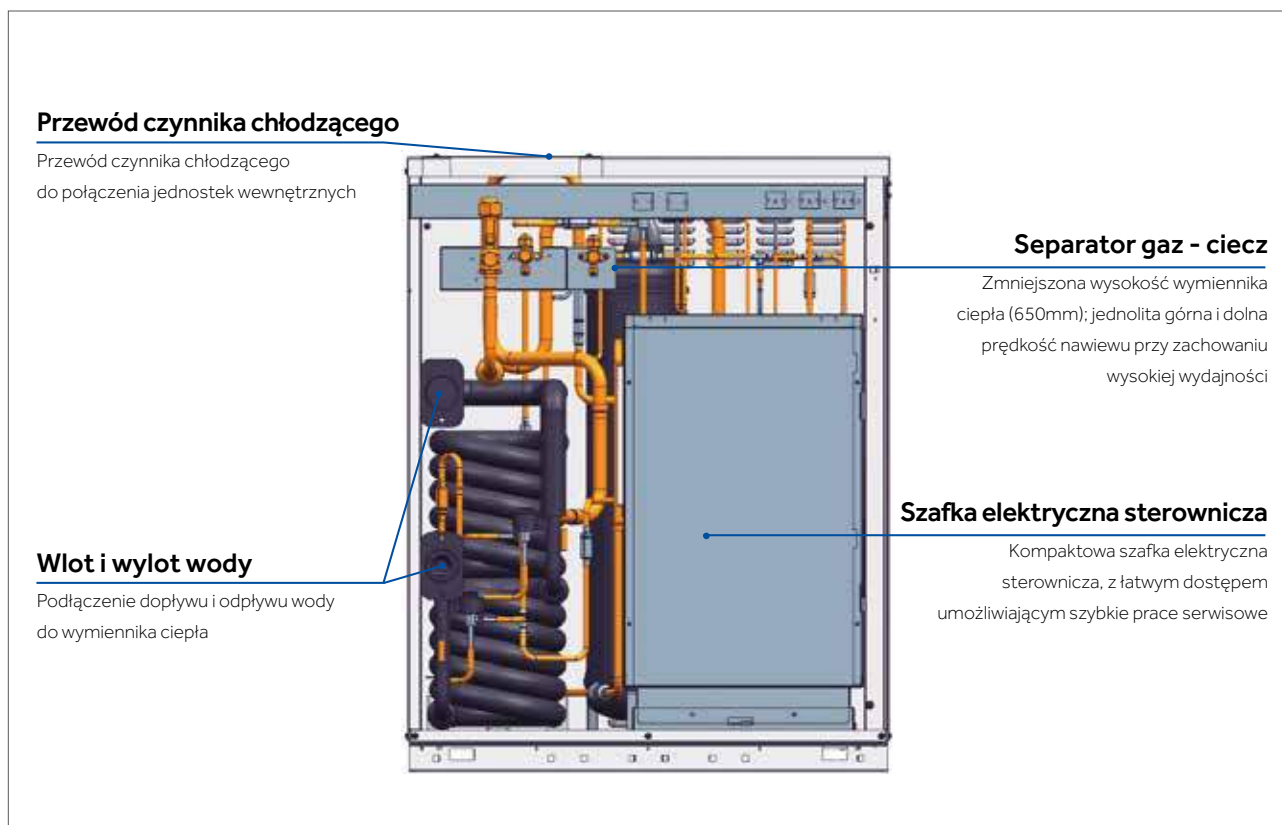

Główne technologie i części (część tylna)

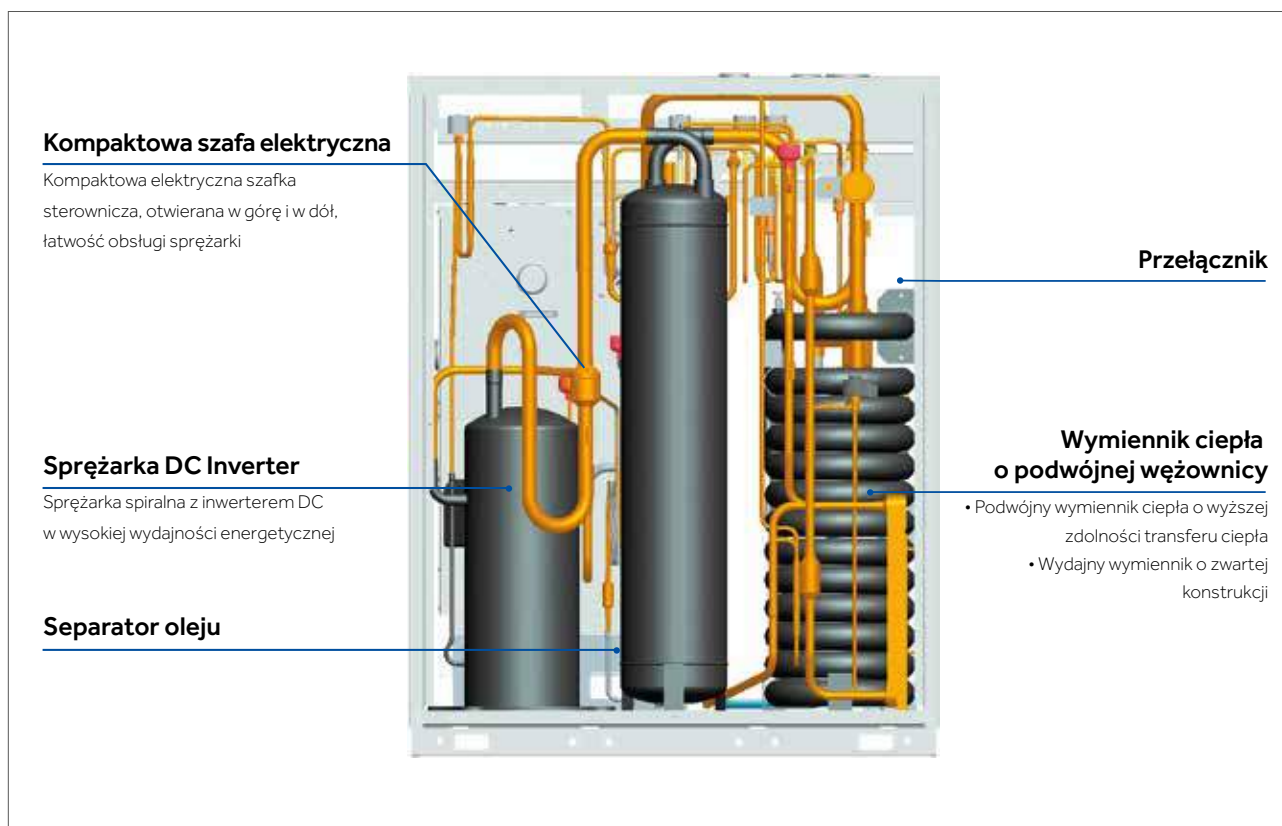

Wysoka wydajność

- COP może wynosić do 6,02, czyli o wiele więcej niż w systemie grzania powietrzem
- EER może wynosić do 4,98, czyli o wiele więcej niż w systemie chłodzenia powietrzem

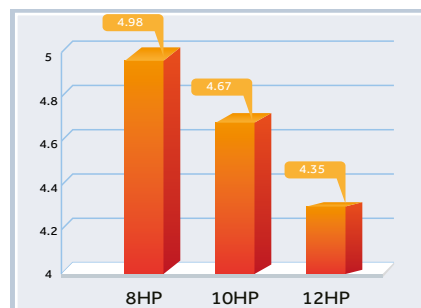
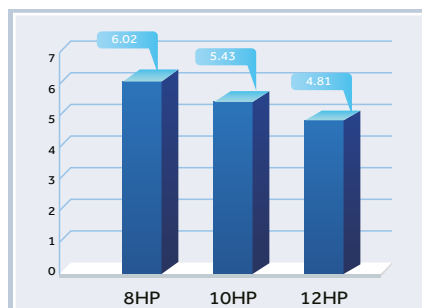

Sprężarka DC Inverter

- Sprężarka o wysokiej wydajności, zasilana prądem stałym firmy Mitsubishi Electric



Wymiennik ciepła

Wysokowydajny wymiennik ciepła o podwójnej węzownicy



Podwójna kontrola EEV

- Podwójny zawór rozprężny EEV steruje osobno dwustopniowym wymiennikiem ciepła; możliwość regulacji ilości czynnika w skraplaczu

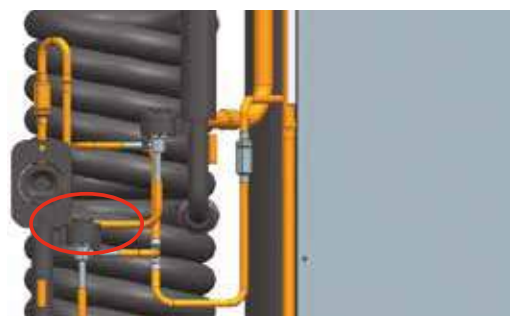

Dwustopniowa technologia głębokiego ochładzania

- 1 etap dochładzania: dodatkowa węzownica dochładzania skraplacza
- 2 etap dochładzania: samodzielna chłodnica
- Po dalszym schłodzeniu, stopień dochładzania może wynosić do 30°C, przy poprawie pojemności wymiany ciepła na jednostkę masy czynnika chłodniczego o 46%, oporze przepływu zmniejszonym o 55% i zwiększeniu wydajności działania o 9%.

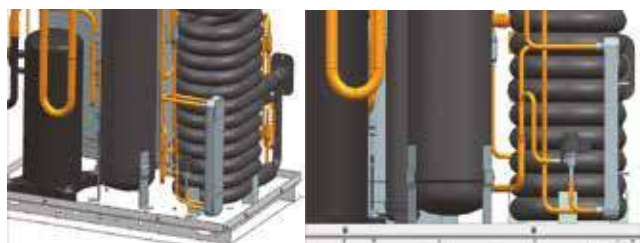

Komfort

- Odzysk ciepła jest osiągnięty w obiegu wody pomiędzy różnymi układami czynnika chłodzącego; większa łączna wartość COP
- Chłodzenie i ogrzewanie jednocześnie w różnych układach

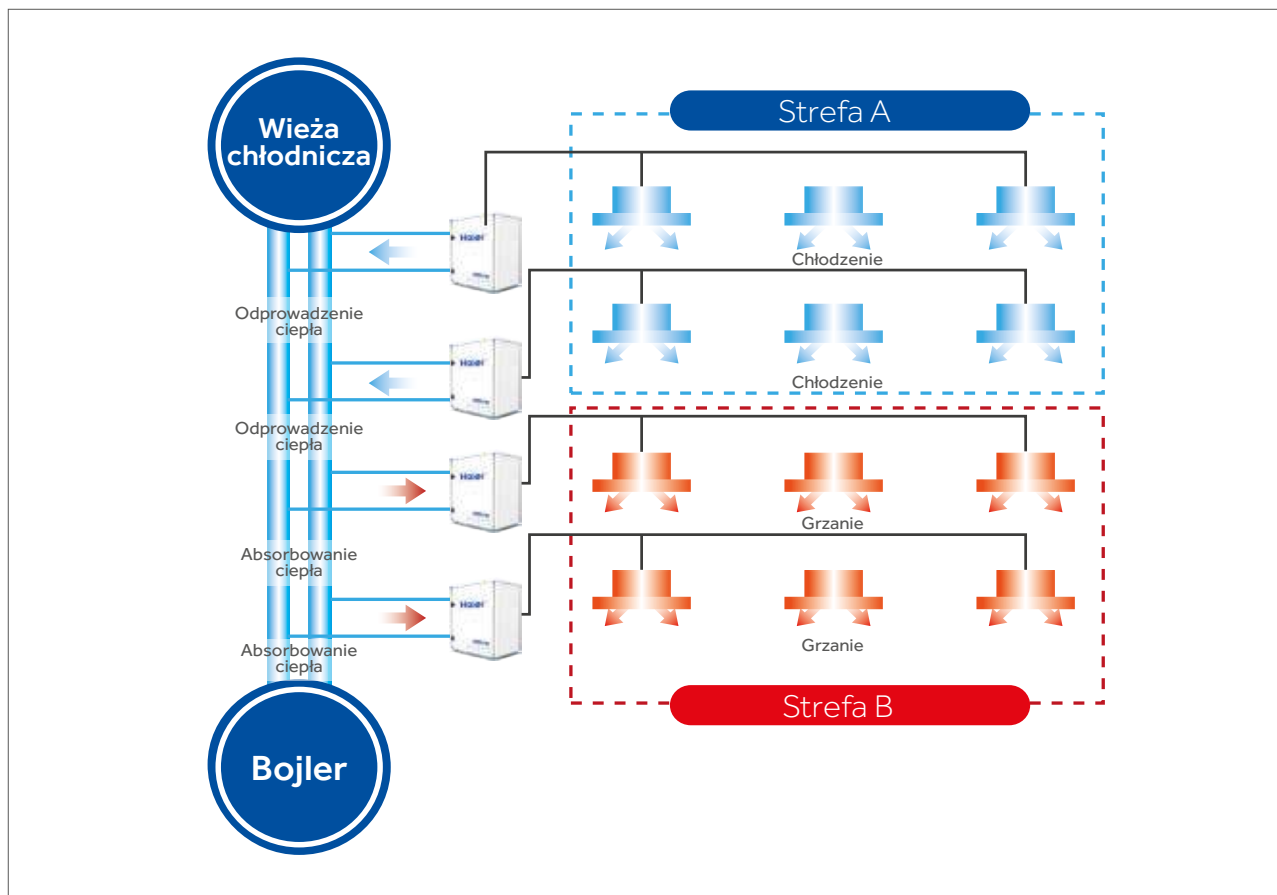

Niski poziom hałasu

- W porównaniu z powietrznym systemem MRV, wodny system MRV bez wentylatora w j. zewnętrznej oraz przy pełnej izolacji, poziom hałasu może być zredukowany do zaledwie 50 dB(A), jest to poziom znacznie niższy niż w innych systemach

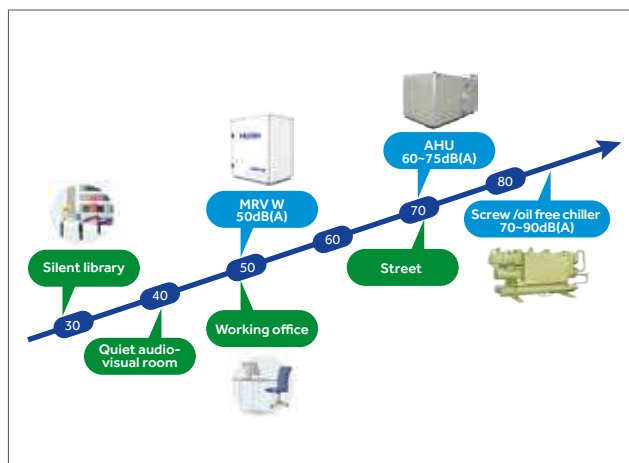

Brak wpływu temperatury otoczenia na pracę systemu

- Dzięki stabilnemu źródłu wody, wydajność i moc systemu nie zmniejszy się w ekstremalnych warunkach otoczenia, tak jak to dzieje się w przypadku systemów chłodzonych powietrzem
- Szczególnie w trybie ogrzewania; chłodzenie wody oznacza, że niepotrzebne jest rozmrażanie; w efekcie czas szybkiego uruchamiania zapewnia ogrzewanie, nawet w niskich temperaturach

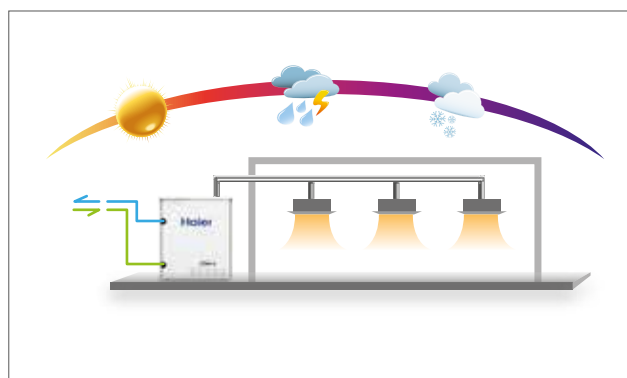

Łatwy montaż

Duże możliwości w projektowaniu układu przewodów

- Maks. ciśnienie wody może wynosić do 1,96 MPa
- Długość przewodu kondensatu może wynosić do 200 m

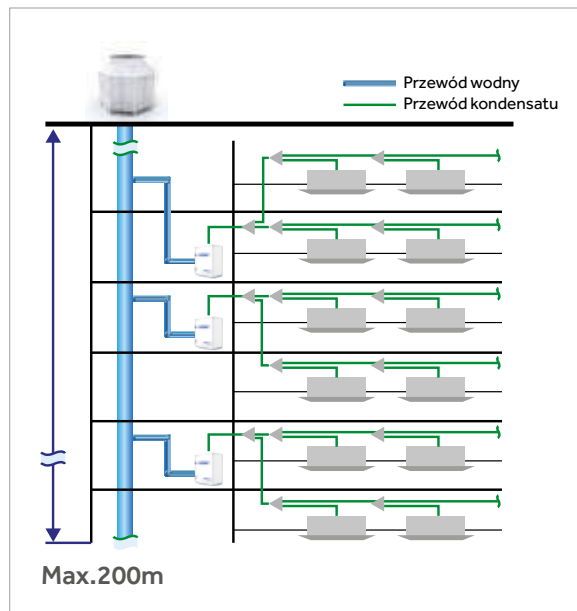

Szerokie możliwości montażu j. zewnętrznej

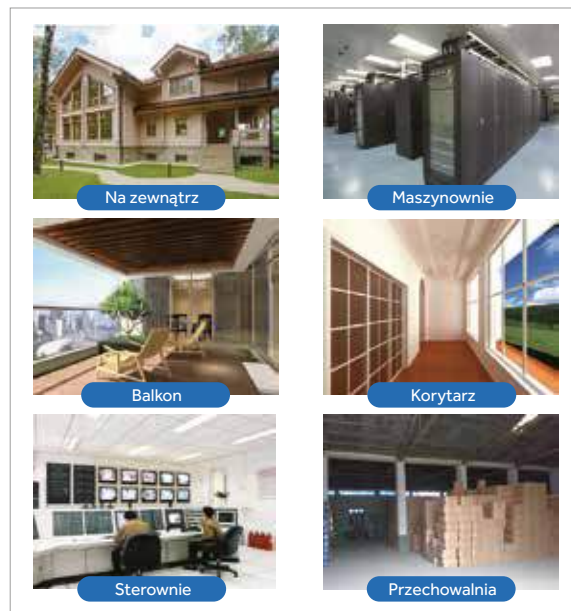

Kompaktowa i lekka konstrukcja

- Najbardziej kompaktowa i lekka konstrukcja wśród innych systemów dostępnych na rynku; możliwość montażu w wąskiej przestrzeni. W porównaniu z konwencjonalnym systemem, wysokość urządzenia obniżona o 45%, a obszar montażu mniejszy o 43%

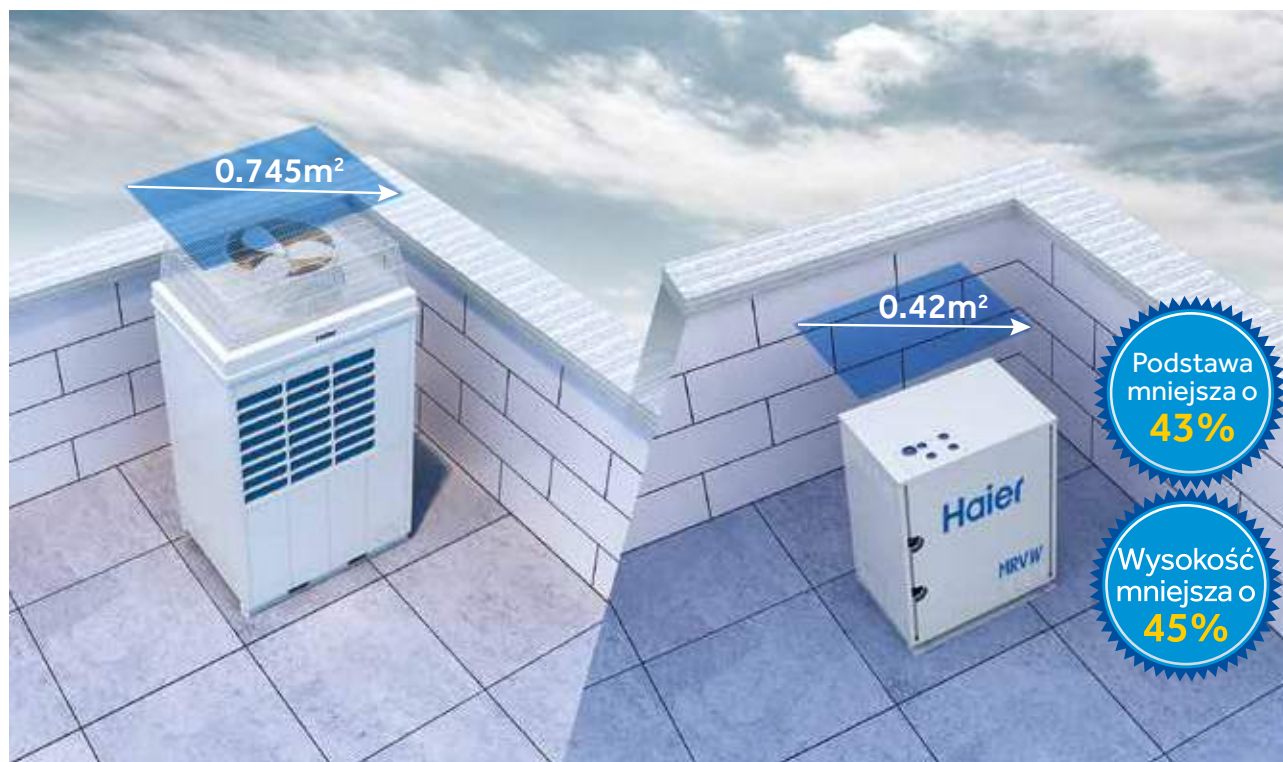

Długie przewody i duża różnica wysokości

Skraplacze są małe i mogą być ustawiane jeden na drugim, zmniejszając wymaganą powierzchnię instalacji



Montaż wieżowy

Jednostki zewnętrzne są kompaktowe i mogą być ustawiane jeden na drugim, zmniejszając wymaganą powierzchnię montażową.



Różne tryby pracy i priorytety

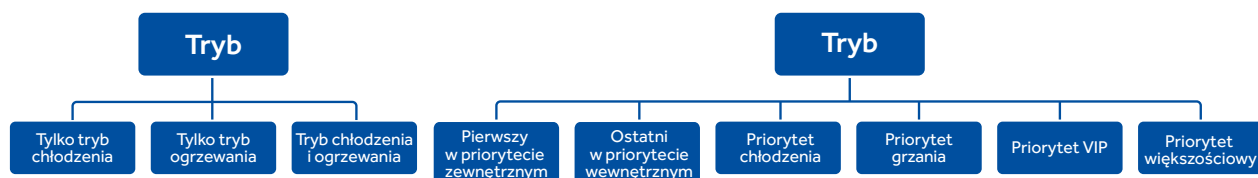

Łatwa obsługa

Kompaktowa konstrukcja zewnętrzna

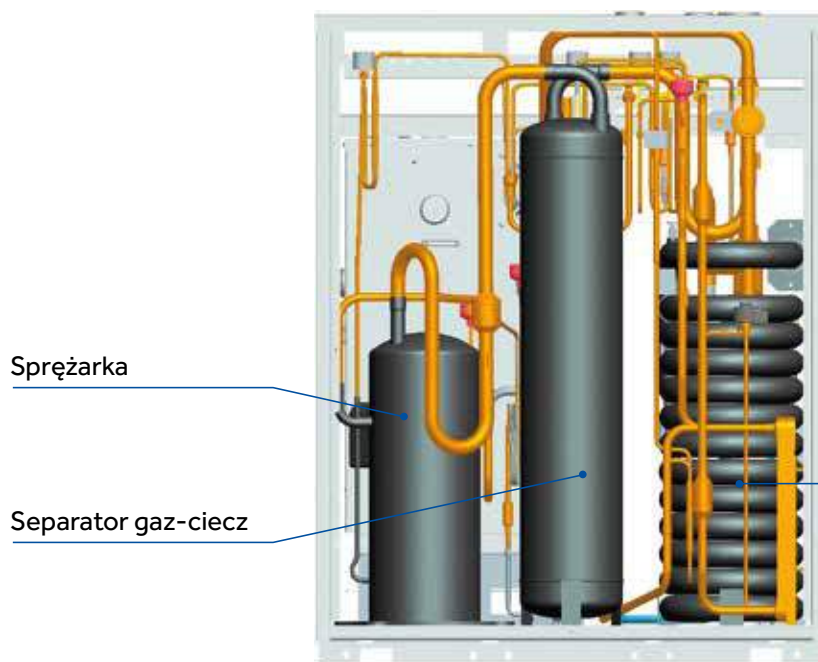

Kompaktowy system przewodów:
łatwe serwisowanie

Niezawodność

Pompa wody sterowana za pomocą jednostki zewnętrznej

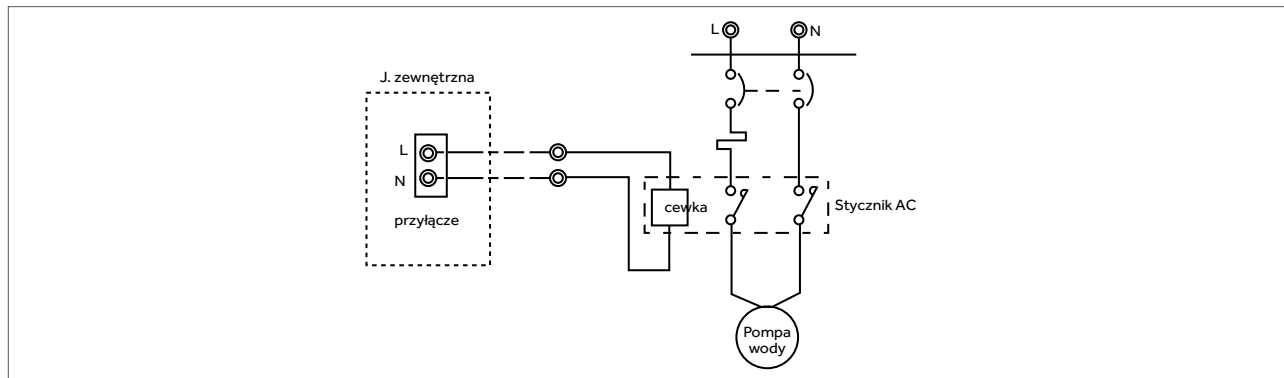

Elektryczny moduł regulacji chłodzenia

Za pomocą czynnika chłodniczego można zmniejszyć temperaturę modułu: pozwala to na utrzymanie stabilnej temperatury modułu i bardziej niezawodne działanie całego systemu

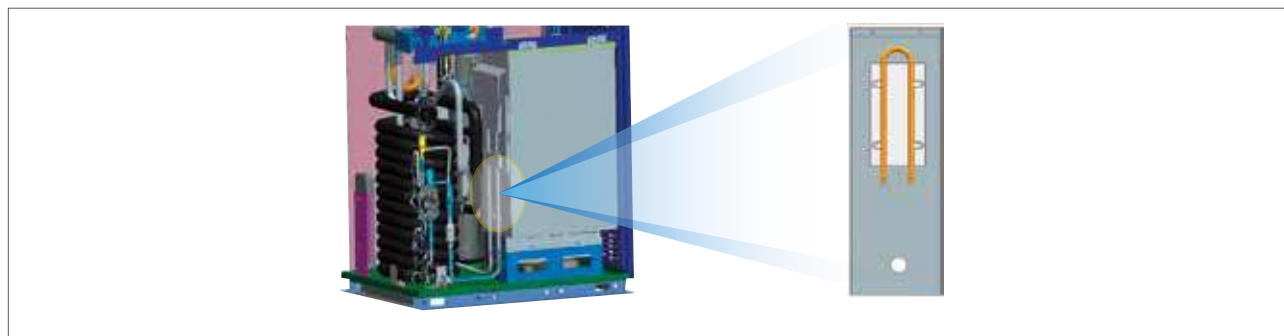

Stabilne ustawienia ciśnienia

Stabilizacja i utrzymanie wysokiego ciśnienia powyżej wymaganego poziomu, zapewnia niezawodność sprężarki i regularną pracę systemu

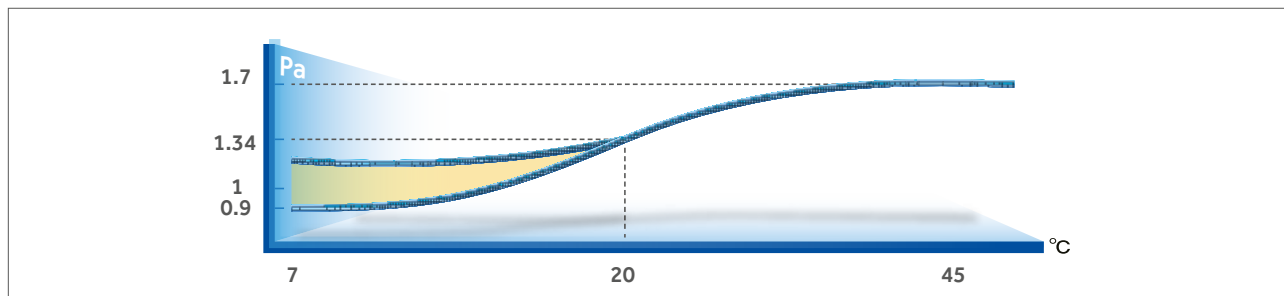

Szeroki zakres pracy

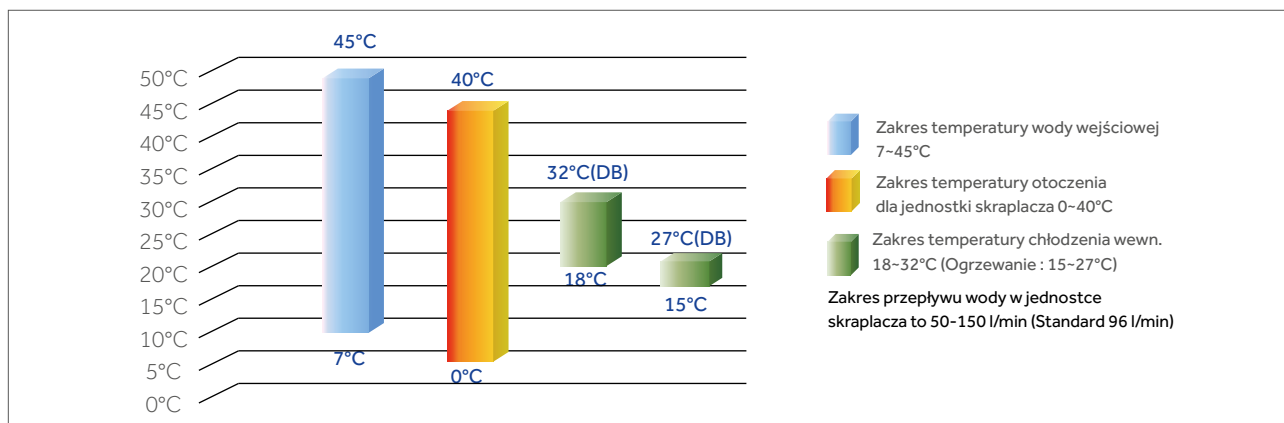

MRV W



AV08IMWEWA
AV10IMWEWA
AV12IMWEWA

- Jednostka zewnętrzna MRV: łączy układ wodny z systemem czynnika chłodzącego
- 3 podstawowe moduły pojedyncze: 8/10/12HP, max 3 zestawy do 36 HP
- Zawrta i kompaktowa konstrukcja
- Łączna długość przewodów 300 m
- Zewnętrzny wymiennik ciepła o podwójnej wężownicy
- Kompatybilny ze wszystkimi jednostkami wewnętrznymi MRV

Model			AV08IMWEWA	AV10IMWEWA	AV12IMWEWA	AV16IMWEWA	AV18IMWEWA	
Dostępne kombinacje			/	/	/	AV08IMWEWA	AV08IMWEWA	
			/	/	/	AV08IMWEWA	AV10IMWEWA	
			/	/	/	/	/	
Wydajność	Zakres wydajności	HP	8	10	12	16	18	
	Chłodzenie	kW	22.4	28	33.5	44.8	50.4	
	Grzanie	kW	25	31.5	37.5	50.0	56.5	
Parametry elektryczne	Zasilanie	Ph/V/Hz	3/380-400/50/60		3/380-400/50/60	3/380-400/50/60	3/380-400/50/60	
	Chłodzenie	Pobór mocy	kW	4.50	6.00	7.70	9.00	10.50
		Maks. pobór mocy	kW	13.00	15.00	17.00	26.00	28.00
		Prąd znamionowy	A	7.20	9.60	12.32	14.39	16.79
		Maks. prąd znamionowy	A	20.79	23.99	27.19	41.58	44.78
	Ogrzewanie	Pobór mocy	kW	4.15	5.80	7.80	8.30	9.95
		Maks. pobór mocy	kW	13.00	15.00	17.00	26.00	28.00
		Prąd znamionowy	A	6.64	9.28	12.47	13.27	15.91
		Maks. prąd znamionowy	A	20.79	23.99	27.19	41.58	44.78
	EER/COP			4.98/6.02	4.67/5.43	4.35/4.81	4.98/6.02	4.80/5.68
Osiągi	Przepływ wody (H)	m ³ /h	4.8	6	7.2	9.6	10.8	
	Poziom ciśnienia akustycznego (H)	dB(A)	50	51	53	53	54	
	Poziom mocy akustycznej (H)	dB(A)	61	62	64	64	65	
Montaż	Wymiary netto (szer. x gł. x wys.)	mm	775/545/995	775/545/995	775/545/995	(775/545/995)*2	(775/545/995)*2	
	Waga brutto (z opakowaniem) (szer. x gł. x wys.)	mm	875/655/1182	875/655/1182	875/655/1182	(875/655/1182)*2	(875/655/1182)*2	
	Waga netto/brutto	kg	172/183	172/183	172/183	344/366	344/366	
	Typ sprężarki		DC INV. SCROLL	DC INV. SCROLL	DC INV. SCROLL	DC INV. SCROLL	DC INV. SCROLL	
	Ilość sprężarek		1 INV	1 INV	1 INV	2 INV	2 INV	
	Czynnik chłodniczy		R410A	R410A	R410A	R410A	R410A	
	Napełnienie czynnikiem	kg	2	2	2	4	4	
	Średnica przewodu cieczowego	mm	9.52	9.52	12.7	12.7	15.88	
	Średnica przewodu gazowego	mm	19.05	22.22	25.4	28.58	28.58	
	Oil equalization pipe	mm	9.52	9.52	9.52	9.52	9.52	
	Maks. długość rurociągów	m	300	300	300	300	300	
	Maks. długość rurociągów (rzeczywista/aktualna)	m	150/120	150/120	150/120	150/120	150/120	
	Maks. różnica poziomów pomiędzy j. wew.	m	50/40	50/40	50/40	50/40	50/40	
Wymiennik ciepła	Typ		Podwójna wężownica	Podwójna wężownica	Podwójna wężownica	Podwójna wężownica	Podwójna wężownica	
	Materiał		Miedź i stal	Miedź i stal	Miedź i stal	Miedź i stal	Miedź i stal	
Przylącze wody	Przylącze wody na wlocie rury	mm	DN32	DN32	DN32	DN32	DN32	
	Przylącze wody na wylocie rury	mm	DN32	DN32	DN32	DN32	DN32	
	Spadek ciśnienia (wlot i wylot)	Kpa	35	50	70	35+35	35+50	
	Typ przyłączenia		gwintowane	gwintowane	gwintowane	gwintowane	gwintowane	
	Maks. ciśnienie wody	Mpa	1.6	1.6	1.6	1.6	1.6	
Współczynnik przewymiarowania	Chłodzenie	%	50-130	50-130	50-130	50-130	50-130	
	Ogrzewanie	unit	13	16	19	23	29	

* Wszystkie specyfikacje są testowane w warunkach nominalnych (w trybie chłodzenia, temperatura wewnętrzna wynosi 27°C DB / 19°C WB; temp. zewnętrzna 35°C DB / 24°C WB; w trybie ogrzewania temp. wewnętrzna 20°C DB, w trybie ogrzewania, temp. zewnętrzna 7°C DB / 6°C WB)

MRV W



AV08IMWEWA
AV10IMWEWA
AV12IMWEWA

- Jednostka zewnętrzna MRV: łączy układ wodny z systemem czynnika chłodzącego
- 3 podstawowe moduły pojedyncze: 8/10/12HP, max 3 zestawy do 36 HP
- Zawrta i kompaktowa konstrukcja
- Łączna długość przewodów 300 m
- Zewnętrzny wymiennik ciepła o podwójnej wężownicy
- Kompatybilny ze wszystkimi jednostkami wewnętrznymi MRV

Model			AV20IMWEWA	AV22IMWEWA	AV24IMWEWA	AV26IMWEWA	AV28IMWEWA	
Dostępne kombinacje			AV10IMWEWA	AV10IMWEWA	AV12IMWEWA	AV08IMWEWA	AV08IMWEWA	
			AV10IMWEWA	AV12IMWEWA	AV12IMWEWA	AV08IMWEWA	AV10IMWEWA	
			/	/	/	AV10IMWEWA	AV10IMWEWA	
Wydajność	Zakres wydajności	HP	20	22	24	26	28	
	Chłodzenie	kW	56	61.5	67.0	72.8	78.4	
	Grzanie	kW	63	69.0	75.0	81.5	88.0	
Parametry elektryczne	Zasilanie	Ph/V/Hz	3/380-400/50/60		3/380-400/50/60	3/380-400/50/60	3/380-400/50/60	
	Chłodzenie	Pobór mocy	kW	12.00	13.70	15.40	15.00	16.50
		Maks. pobór mocy	kW	30.00	32.00	34.00	41.00	43.00
		Prąd znamionowy	A	19.19	21.91	24.63	23.99	26.39
		Maks. prąd znamionowy	A	47.98	51.18	54.38	65.57	68.77
	Ogrzewanie	Pobór mocy	kW	11.60	13.60	15.60	14.10	15.75
		Maks. pobór mocy	kW	30.00	32.00	34.00	41.00	43.00
		Prąd znamionowy	A	18.55	21.75	24.95	22.55	25.19
		Maks. prąd znamionowy	A	47.98	51.18	54.38	65.57	68.77
	EER/COP		4.67/5.43	4.49/5.07	4.35/4.81	4.85/5.78	4.75/5.59	
Osiągi	Przepływ wody (H)	m ³ /h	12	13.2	14.4	15.6	16.8	
	Poziom ciśnienia akustycznego (H)	dB(A)	54	55	56	55	55	
	Poziom mocy akustycznej (H)	dB(A)	65	66	67	66	66	
Montaż	Wymiary netto (szer. x gł. x wys.)	mm	(775/545/995)*2		(775/545/995)*2	(775/545/995)*3	(775/545/995)*3	
	Waga brutto (z opakowaniem) (szer. x gł. x wys.)	mm	(875/655/1182)*2		(875/655/1182)*2	(875/655/1182)*3	(875/655/1182)*3	
	Waga netto/brutto	kg	344/366	344/366	344/366	516/549	516/549	
	Typ sprężarki		DC INV. SCROLL	DC INV. SCROLL	DC INV. SCROLL	DC INV. SCROLL	DC INV. SCROLL	
	Ilość sprężarek		2 INV	2 INV	2 INV	3 INV	3 INV	
	Czynnik chłodniczy		R410A	R410A	R410A	R410A	R410A	
	Naplnienie czynnikiem	kg	4	4	4	6	6	
	Średnica przewodu cieczowego	mm	15.88	15.88	15.88	19.05	19.05	
	Średnica przewodu gazowego	mm	28.58	28.58	28.58	31.8	31.8	
	Oil equalization pipe	mm	9.52	9.52	9.52	9.52	9.52	
	Maks. długość rurociągów	m	300	300	300	300	300	
	Maks. długość rurociągów (rzeczywista/aktualna)	m	150/120	150/120	150/120	150/120	150/120	
	Maks. różnica poziomów pomiędzy j. wew.	m	50/40	50/40	50/40	50/40	50/40	
Wymiennik ciepła	Typ		Podwójna wężownica	Podwójna wężownica	Podwójna wężownica	Podwójna wężownica	Podwójna wężownica	
	Materiał		Miedź i stal	Miedź i stal	Miedź i stal	Miedź i stal	Miedź i stal	
Przylącze wody	Przylącze wody na wlocie rury	mm	DN32	DN32	DN32	DN32	DN32	
	Przylącze wody na wylocie rury	mm	DN32	DN32	DN32	DN32	DN32	
	Spadek ciśnienia (wlot i wylot)	Kpa	50+50	50+70	70+70	35+35+50	35+50+50	
	Typ przylączenia		gwintowane	gwintowane	gwintowane	gwintowane	gwintowane	
	Maks. ciśnienie wody	Mpa	1.6	1.6	1.6	1.6	1.6	
Współczynnik przewymiarowania	Chłodzenie	%	50-130	50-130	50-130	50-130	50-130	
	Ogrzewanie	unit	33	36	39	43	46	

* Wszystkie specyfikacje są testowane w warunkach nominalnych (w trybie chłodzenia, temperatura wewnętrzna wynosi 27°C DB / 19°C WB; temp. Zewnętrzna 35°C DB / 24WB; w trybie ogrzewania temp. Wewnętrzna 20 ° C DB, w trybie ogrzewania, temp. zewnętrzna 7°C DB / 6°C WB)



AV08IMWEWA
AV10IMWEWA
AV12IMWEWA

- Jednostka zewnętrzna MRV: łączy układ wodny z systemem czynnika chłodzącego
- 3 podstawowe moduły pojedyncze: 8/10/12HP, max 3 zestawy do 36 HP
- Zawrta i kompaktowa konstrukcja
- Łączna długość przewodów 300 m
- Zewnętrzny wymiennik ciepła o podwójnej wężownicy
- Kompatybilny ze wszystkimi jednostkami wewnętrznymi MRV

Model			AV30IMWEWA	AV32IMWEWA	AV34IMWEWA	AV36IMWEWA	
Dostępne kombinacje			AV10IMWEWA	AV10IMWEWA	AV10IMWEWA	AV12IMWEWA	
			AV10IMWEWA	AV10IMWEWA	AV12IMWEWA	AV12IMWEWA	
			AV10IMWEWA	AV12IMWEWA	AV12IMWEWA	AV12IMWEWA	
Wydajność	Zakres wydajności	HP	30	32	34	36	
	Chłodzenie	kW	84.0	89.5	95.0	100.5	
	Grzanie	kW	94.5	100.5	106.5	112.5	
Parametry elektryczne	Zasilanie		Ph/V/Hz	3/380-400/50/60	3/380-400/50/60	3/380-400/50/60	3/380-400/50/60
	Chłodzenie	Pobór mocy	kW	18.00	19.70	21.40	23.10
		Maks. pobór mocy	kW	45.00	47.00	49.00	51.00
		Prąd znamionowy	A	28.79	31.51	34.23	36.95
		Maks. prąd znamionowy	A	71.97	75.17	78.37	81.57
	Ogrzewanie	Pobór mocy	kW	17.40	19.40	21.40	23.40
		Maks. pobór mocy	kW	45.00	47.00	49.00	51.00
		Prąd znamionowy	A	27.83	31.03	34.23	37.42
		Maks. prąd znamionowy	A	71.97	75.17	78.37	81.57
	EER/COP			4.67/5.43	4.54/5.18	4.44/4.98	4.35/4.81
Osiągi	Przepływ wody (H)	m ³ /h	18.0	19.2	20.4	21.6	
	Poziom ciśnienia akustycznego (H)	dB(A)	56	57	57	58	
	Poziom mocy akustycznej (H)	dB(A)	67	68	68	69	
Montaż	Wymiary netto (szer. x gł. x wys.)		mm	(775/545/995)*3	(775/545/995)*3	(775/545/995)*3	(775/545/995)*3
	Waga brutto (z opakowaniem) (szer. x gł. x wys.)		mm	(875/655/1182)*3	(875/655/1182)*3	(875/655/1182)*3	(875/655/1182)*3
	Waga netto/brutto		kg	516/549	516/549	516/549	516/549
	Typ sprężarki			DC INV. SCROLL	DC INV. SCROLL	DC INV. SCROLL	DC INV. SCROLL
	Ilość sprężarek			3 INV	3 INV	3 INV	3 INV
	Czynnik chłodniczy			R410A	R410A	R410A	R410A
	Napełnienie czynnikiem		kg	6	6	6	6
	Średnica przewodu cieczowego		mm	19.05	19.05	19.05	19.05
	Średnica przewodu gazowego		mm	31.8	31.8	31.8	38.1
	Oil equalization pipe		mm	9.52	9.52	9.52	9.52
	Maks. długość rurociągów		m	300	300	300	300
	Maks. długość rurociągów (rzeczywista/aktualna)		m	150/120	150/120	150/120	150/120
	Maks. różnica poziomów pomiędzy j. wew.		m	50/40	50/40	50/40	50/40
Wymiennik ciepła	Typ			Podwójna wężownica	Podwójna wężownica	Podwójna wężownica	Podwójna wężownica
	Materiał			Miedź i stal	Miedź i stal	Miedź i stal	Miedź i stal
Przylącze wody	Przylącze wody na wlocie rury		mm	DN32	DN32	DN32	DN32
	Przylącze wody na wylocie rury		mm	DN32	DN32	DN32	DN32
	Spadek ciśnienia (wlot i wylot)		Kpa	50+50+50	50+50+70	50+70+70	70+70+70
	Typ przyłączenia			gwintowane	gwintowane	gwintowane	gwintowane
	Maks. ciśnienie wody		Mpa	1.6	1.6	1.6	1.6
Współczynnik przewymiarowania	Chłodzenie		%	50-130	50-130	50-130	50-130
	Ogrzewanie		unit	50	53	56	59

* Wszystkie specyfikacje są testowane w warunkach nominalnych (w trybie chłodzenia, temperatura wewnętrzna wynosi 27°C DB / 19°C WB; temp. Zewnętrzna 35°C DB / 24WB; w trybie ogrzewania temp. Wewnętrzna 20 ° C DB, w trybie ogrzewania, temp. zewnętrzna 7°C DB / 6°C WB)

MRV W



AV08IMWEWA
AV10IMWEWA
AV12IMWEWA

- Jednostka zewnętrzna MRV: łączy układ wodny z systemem czynnika chłodzącego
- 3 podstawowe moduły pojedyncze: 8/10/12HP, max 3 zestawy do 36 HP
- Zawrta i kompaktowa konstrukcja
- Łączna długość przewodów 300 m
- Zewnętrzny wymiennik ciepła o podwójnej węzownicy
- Kompatybilny ze wszystkimi jednostkami wewnętrznymi MRV

Model			AV08CMWEWA	AV10CMWEWA	AV12CMWEWA	AV16CMWEWA	AV18CMWEWA	
Dostępne kombinacje			/	/	/	AV08CMWEWA	AV08CMWEWA	
			/	/	/	AV08CMWEWA	AV10CMWEWA	
			/	/	/	/	/	
Wydajność	Zakres wydajności	HP	8	10	12	16	18	
	Chłodzenie	kW	22.4	28	33.5	44.8	50.4	
	Grzanie	kW	25	31.5	37.5	50.0	56.5	
Parametry elektryczne	Zasilanie		Ph/V/Hz	3/208-230/60	3/208-230/60	3/208-230/60	3/208-230/60	3/208-230/60
	Chłodzenie	Pobór mocy	kW	4.50	6.00	7.70	9.00	10.50
		Maks. pobór mocy	kW	13.00	15.00	17.00	26.00	28.00
		Prąd znamionowy	A	12.43	16.58	21.27	24.86	29.01
		Maks. prąd znamionowy	A	35.91	41.44	46.96	71.83	77.35
	Ogrzewanie	Pobór mocy	kW	4.15	5.80	7.80	8.30	9.95
		Maks. pobór mocy	kW	13.00	15.00	17.00	26.00	28.00
		Prąd znamionowy	A	11.46	16.02	21.55	22.93	27.49
		Maks. prąd znamionowy	A	35.91	41.44	46.96	71.83	77.35
	EER/COP			4.98/6.02	4.67/5.43	4.35/4.81	4.98/6.02	4.8/5.68
Osiągi	Przepływ wody (H)	m³/h	4.8	6	7.2	9.6	10.8	
	Poziom ciśnienia akustycznego (H)	dB(A)	50	51	53	53	54	
	Poziom mocy akustycznej (H)	dB(A)	61	62	64	64	65	
Montaż	Wymiary netto (szer. x gł. x wys.)		mm	775/545/995	775/545/995	775/545/995	(775/545/995)*2	(775/545/995)*2
	Waga brutto (z opakowaniem) (szer. x gł. x wys.)		mm	875/655/1182	875/655/1182	875/655/1182	(875/655/1182)*2	(875/655/1182)*2
	Waga netto/brutto		kg	172/183	172/183	172/183	344/366	344/366
	Typ sprężarki			DC INV. SCROLL	DC INV. SCROLL	DC INV. SCROLL	DC INV. SCROLL	DC INV. SCROLL
	Ilość sprężarek			1 INV	1 INV	1 INV	2 INV	2 INV
	Czynnik chłodniczy			R410A	R410A	R410A	R410A	R410A
	Napełnienie czynnikiem		kg	2	2	2	4	4
	Średnica przewodu cieczowego		mm	9.52	9.52	12.7	12.7	15.88
	Średnica przewodu gazowego		mm	19.05	22.22	25.4	28.58	28.58
	Oil equalization pipe		mm	9.52	9.52	9.52	9.52	9.52
	Maks. długość rurociągów		m	300	300	300	300	300
	Maks. długość rurociągów (rzeczywista/aktualna)		m	150/120	150/120	150/120	150/120	150/120
	Maks. różnica poziomów pomiędzy j. wew.		m	50/40	50/40	50/40	50/40	50/40
Wymiennik ciepła	Typ			Podwójna węzownica	Podwójna węzownica	Podwójna węzownica	Podwójna węzownica	Podwójna węzownica
	Materiał			Miedź i stal	Miedź i stal	Miedź i stal	Miedź i stal	Miedź i stal
Przylącze wody	Przylącze wody na wlocie rury		mm	DN32	DN32	DN32	DN32	DN32
	Przylącze wody na wylocie rury		mm	DN32	DN32	DN32	DN32	DN32
	Spadek ciśnienia (wlot i wylot)		Kpa	35	50	70	35+35	35+50
	Typ przylączenia			gwintowane	gwintowane	gwintowane	gwintowane	gwintowane
	Maks. ciśnienie wody		Mpa	1.6	1.6	1.6	1.6	1.6
Współczynnik przewymiarowania	Chłodzenie		%	50-130	50-130	50-130	50-130	50-130
	Ogrzewanie		unit	13	16	19	23	29

* Wszystkie specyfikacje są testowane w warunkach nominalnych (w trybie chłodzenia, temperatura wewnętrzna wynosi 27°C DB / 19°C WB; temp. Zewnętrzna 35°C DB / 24WB; w trybie ogrzewania temp. Wewnętrzna 20 °C DB, w trybie ogrzewania, temp. zewnętrzna 7°C DB / 6°C WB)



AV08IMWEWA
AV10IMWEWA
AV12IMWEWA

- Jednostka zewnętrzna MRV: łączy układ wodny z systemem czynnika chłodzącego
- 3 podstawowe moduły pojedyncze: 8/10/12HP, max 3 zestawy do 36 HP
- Zawrta i kompaktowa konstrukcja
- Łączna długość przewodów 300 m
- Zewnętrzny wymiennik ciepła o podwójnej wężownicy
- Kompatybilny ze wszystkimi jednostkami wewnętrznymi MRV

Model			AV20CMWEWA	AV22CMWEWA	AV24CMWEWA	AV26CMWEWA	AV28CMWEWA	
Dostępne kombinacje			AV10CMWEWA	AV10CMWEWA	AV12CMWEWA	AV08CMWEWA	AV08CMWEWA	
			AV10CMWEWA	AV12CMWEWA	AV12CMWEWA	AV08CMWEWA	AV10CMWEWA	
			/	/	/	AV10CMWEWA	AV10CMWEWA	
Wydajność	Zakres wydajności	HP	20	22	24	26	28	
	Chłodzenie	kW	56	61.5	67.0	72.8	78.4	
	Grzanie	kW	63	69.0	75.0	81.5	88.0	
Parametry elektryczne	Zasilanie	Ph/V/Hz	3/208-230/60	3/208-230/60	3/208-230/60	3/208-230/60	3/208-230/60	
	Chłodzenie	Pobór mocy	kW	12.00	13.70	15.40	15.00	16.50
		Maks. pobór mocy	kW	30.00	32.00	34.00	41.00	43.00
		Prąd znamionowy	A	33.15	37.85	42.54	41.44	45.58
		Maks. prąd znamionowy	A	82.88	88.40	93.93	113.26	118.79
	Ogrzewanie	Pobór mocy	kW	11.60	13.60	15.60	14.10	15.75
		Maks. pobór mocy	kW	30.00	32.00	34.00	41.00	43.00
		Prąd znamionowy	A	32.05	37.57	43.10	38.95	43.51
		Maks. prąd znamionowy	A	82.88	88.40	93.93	113.26	118.79
	EER/COP		4.67/5.43	4.49/5.07	4.35/4.81	4.85/5.78	4.75/5.59	
Osiągi	Przepływ wody (H)	m ³ /h	12	13.2	14.4	15.6	16.8	
	Poziom ciśnienia akustycznego (H)	dB(A)	54	55	56	55	55	
	Poziom mocy akustycznej (H)	dB(A)	65	66	67	66	66	
Montaż	Wymiary netto (szer. x gł. x wys.)	mm	(775/545/995)*2	(775/545/995)*2	(775/545/995)*2	(775/545/995)*3	(775/545/995)*3	
	Waga brutto (z opakowaniem) (szer. x gł. x wys.)	mm	(875/655/1182)*2	(875/655/1182)*2	(875/655/1182)*2	(875/655/1182)*3	(875/655/1182)*3	
	Waga netto/brutto	kg	344/366	344/366	344/366	516/549	516/549	
	Typ sprężarki		DC INV. SCROLL	DC INV. SCROLL	DC INV. SCROLL	DC INV. SCROLL	DC INV. SCROLL	
	Ilość sprężarek		2 INV	2 INV	2 INV	3 INV	3 INV	
	Czynnik chłodniczy		R410A	R410A	R410A	R410A	R410A	
	Napełnienie czynnikiem	kg	4	4	4	6	6	
	Średnica przewodu cieczowego	mm	15.88	15.88	15.88	19.05	19.05	
	Średnica przewodu gazowego	mm	28.58	28.58	28.58	31.8	31.8	
	Oil equalization pipe	mm	9.52	9.52	9.52	9.52	9.52	
	Maks. długość rurociągów	m	300	300	300	300	300	
	Maks. długość rurociągów (rzeczywista/aktualna)	m	150/120	150/120	150/120	150/120	150/120	
	Maks. różnica poziomów pomiędzy j. wew.	m	50/40	50/40	50/40	50/40	50/40	
Heat Exchanger	Type		Podwójna wężownica	Podwójna wężownica	Podwójna wężownica	Podwójna wężownica	Podwójna wężownica	
	Material		Miedź i stal	Miedź i stal	Miedź i stal	Miedź i stal	Miedź i stal	
Water side	Inlet water connection pipe	mm	DN32	DN32	DN32	DN32	DN32	
	Outlet water connection pipe	mm	DN32	DN32	DN32	DN32	DN32	
	pressure drop (inlet and outlet)	Kpa	50+50	50+70	70+70	35+35+50	35+50+50	
	Connection type		gwintowane	gwintowane	gwintowane	gwintowane	gwintowane	
	Max. system water pressure	Mpa	1.6	1.6	1.6	1.6	1.6	
Współczynnik przewymiarowania	Chłodzenie	%	50-130	50-130	50-130	50-130	50-130	
	Ogrzewanie	unit	33	36	39	43	46	

* Wszystkie specyfikacje są testowane w warunkach nominalnych (w trybie chłodzenia, temperatura wewnętrzna wynosi 27°C DB / 19°C WB; temp. Zewnętrzna 35°C DB / 24°C WB; w trybie ogrzewania temp. Wewnętrzna 20°C DB, w trybie ogrzewania, temp. zewnętrzna 7°C DB / 6°C WB)

MRV W



AV08IMWEWA
AV10IMWEWA
AV12IMWEWA

- Jednostka zewnętrzna MRV: łączy układ wodny z systemem czynnika chłodzącego
- 3 podstawowe moduły pojedyncze: 8/10/12HP, max 3 zestawy do 36 HP
- Zawrta i kompaktowa konstrukcja
- Łączna długość przewodów 300 m
- Zewnętrzny wymiennik ciepła o podwójnej węzownicy
- Kompatybilny ze wszystkimi jednostkami wewnętrznymi MRV

Model			AV30CMWEWA	AV32CMWEWA	AV34CMWEWA	AV36CMWEWA	
Dostępne kombinacje			AV10CMWEWA	AV10CMWEWA	AV10CMWEWA	AV12CMWEWA	
			AV10CMWEWA	AV10CMWEWA	AV12CMWEWA	AV12CMWEWA	
			AV10CMWEWA	AV12CMWEWA	AV12CMWEWA	AV12CMWEWA	
Wydajność	Zakres wydajności	HP	30	32	34	36	
	Chłodzenie	kW	84.0	89.5	95.0	100.5	
	Grzanie	kW	94.5	100.5	106.5	112.5	
Parametry elektryczne	Zasilanie		Ph/V/Hz	3/208-230/60	3/208-230/60	3/208-230/60	3/208-230/60
	Chłodzenie	Pobór mocy	kW	18.00	19.70	21.40	23.10
		Maks. pobór mocy	kW	45.00	47.00	49.00	51.00
		Prąd znamionowy	A	49.73	54.42	59.12	63.81
		Maks. prąd znamionowy	A	124.31	129.84	135.36	140.89
	Ogrzewanie	Pobór mocy	kW	17.40	19.40	21.40	23.40
		Maks. pobór mocy	kW	45.00	47.00	49.00	51.00
		Prąd znamionowy	A	48.07	53.59	59.12	64.64
		Maks. prąd znamionowy	A	124.31	129.84	135.36	140.89
	EER/COP			4.67/5.43	4.54/5.18	4.44/4.98	4.35/4.81
Osłagi	Przepływ wody (H)	m ³ /h	18.0	19.2	20.4	21.6	
	Poziom ciśnienia akustycznego (H)	dB(A)	56	57	57	58	
	Poziom mocy akustycznej (H)	dB(A)	67	68	68	69	
Montaż	Wymiary netto (szer. x gł. x wys.)		mm	(775/545/995)*3	(775/545/995)*3	(775/545/995)*3	(775/545/995)*3
	Waga brutto (z opakowaniem) (szer. x gł. x wys.)		mm	(875/655/1182)*3	(875/655/1182)*3	(875/655/1182)*3	(875/655/1182)*3
	Waga netto/brutto		kg	516/549	516/549	516/549	516/549
	Typ sprężarki			DC INV. SCROLL	DC INV. SCROLL	DC INV. SCROLL	DC INV. SCROLL
	Ilość sprężarek			3 INV	3 INV	3 INV	3 INV
	Czynnik chłodniczy			R410A	R410A	R410A	R410A
	Napełnienie czynnikiem		kg	6	6	6	6
	Średnica przewodu cieczowego		mm	19.05	19.05	19.05	19.05
	Średnica przewodu gazowego		mm	31.8	31.8	31.8	38.1
	Oil equalization pipe		mm	9.52	9.52	9.52	9.52
	Maks. długość rurociągów		m	300	300	300	300
	Maks. długość rurociągów (rzeczywista/aktualna)		m	150/120	150/120	150/120	150/120
	Maks. różnica poziomów pomiędzy j. wew.		m	50/40	50/40	50/40	50/40
Heat Exchanger	Type		Podwójna węzownica	Podwójna węzownica	Podwójna węzownica	Podwójna węzownica	
	Material		Miedź i stal	Miedź i stal	Miedź i stal	Miedź i stal	
Water side	Inlet water connection pipe	mm	DN32	DN32	DN32	DN32	
	Outlet water connection pipe	mm	DN32	DN32	DN32	DN32	
	pressure drop (inlet and outlet)	Kpa	50+50+50	50+50+70	50+70+70	70+70+70	
	Connection type		gwintowane	gwintowane	gwintowane	gwintowane	
	Max. system water pressure	Mpa	1.6	1.6	1.6	1.6	
Współczynnik przewymiarowania	Chłodzenie	%	50-130	50-130	50-130	50-130	
	Ogrzewanie	unit	50	53	56	59	

* Wszystkie specyfikacje są testowane w warunkach nominalnych (w trybie chłodzenia, temperatura wewnętrzna wynosi 27°C DB / 19°C WB; temp. zewnętrzna 35°C DB / 24WB; w trybie ogrzewania temp. wewnętrzna 20 °C DB, w trybie ogrzewania, temp. zewnętrzna 7°C DB / 6°C WB)

EASY MRV CONNECTION KIT



Wprowadzenie

Zintegrowane rozwiązania

Zintegrowany system MRV / SUPER MATCH



System EASY MRV

System EASY MRV CONNECTION KIT oferuje szeroki zakres rozdzielaczy wyposażonych w zawory rozprężne i elektronikę sterującą do połączenia jednostek wewnętrznych SUPER MATCH.

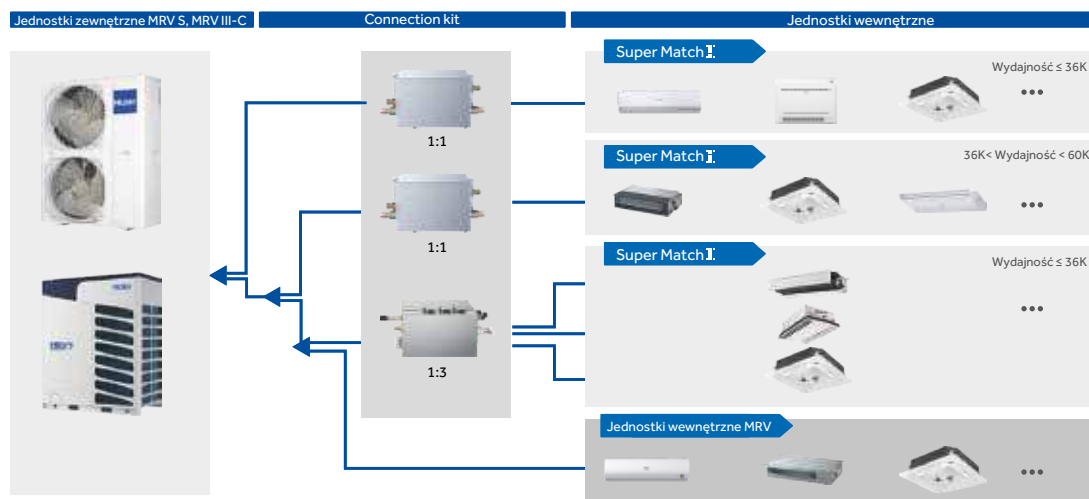

Dostępne modele EASY MRV

System EASY MRV CONNECTION KIT oferuje szeroki zakres rozdzielaczy wyposażonych w zawory rozprężne i elektronikę sterującą do połączenia jednostek wewnętrznych SUPER MATCH.

J.zew.	MRV5	MRV IV	MRV III-C ^{PLUS} MRV III(2-Pipe)	MRV S ^I			MRV S ^I				
HP	8-26	8-24	8 - 16	4	5	6	8	10	12	5	7
Zasilanie	3Ph/380-415V/50(60)Hz	3Ph/380-400V/50(60)Hz 3Ph/208-230V/50(60)Hz	3Ph/380-400V/50(60)Hz 3Ph/208-230V/60Hz 3Ph/460V/60Hz	3Ph/380-415V/50(60)Hz 1Ph/220-240V/50(60)Hz			3Ph/380-400V/50(60)Hz		3Ph/380-400V/50(60)Hz 1Ph/220-230V/50(60)Hz		

Rozdzielacze



MS1-036A(1:1)









MS1-060A(1:1)



MS3-036A(1:3)

Zintegrowane rozwiązania

Zintegrowany system MRV / SUPER MATCH

J. wew.	AQUA Hi-Wall	N F series	N H series	Cassette	Convertible	Slim ESP	Medium ESP duct
Super Match I							
7K 2.2	AS07QS2HRA	AS07NS1HRA-WU AS07NS1HRA-GU	AS07BS4HRA				
9K 2.8	AS09QS2HRA	AS09NS1HRA-WU AS09NS1HRA-GU	AS09BS4HRA		AC12CS1ERA(S)	AD09SS1ERA(N)	
12K 3.6	AS12QS2HRA	AS12NS1HRA-WU AS12NS1HRA-GU	AS12BS4HRA	AB12CS2ERA(S)	AC18CS1ERA(S)	AD12SS1ERA(N)	AD12MS1ERA
15K 4.4		AS15NS1HRA-WU AS15NS1HRA-GU	AS15BS4HRA				
18K 5.5		AS18NS1HRA-WU AS18NS1HRA-GU	AS18BS4HRA	AB18CS2ERA(S)		AD18SS1ERA(N)	AD18MS1ERA
24K 7.1		AS24NS1HRA-WU AS24NS1HRA-GU	AS24BS4HRA	ABH071G2ERG	AC24CS1ERA(S)	AD24SS1ERA(N)	AD24MS3ERA
28K 8.0				AB090H1ERG	AC28ES1ERA(S)		AD28MS3ERA(S)
36K 10.0				ABH105H1ERG	AC36ES1ERA(S)		AD36MS3ERA(S)
48K 14.0					AC48FS1ERA(S)		
60K 16.0					AC60FS1ERA(S)		

Budowa rozdzielaczy

Wewnętrzna konstrukcja

Rozdzielacze systemu EASY MRV Connection Kit składają się z 2 części

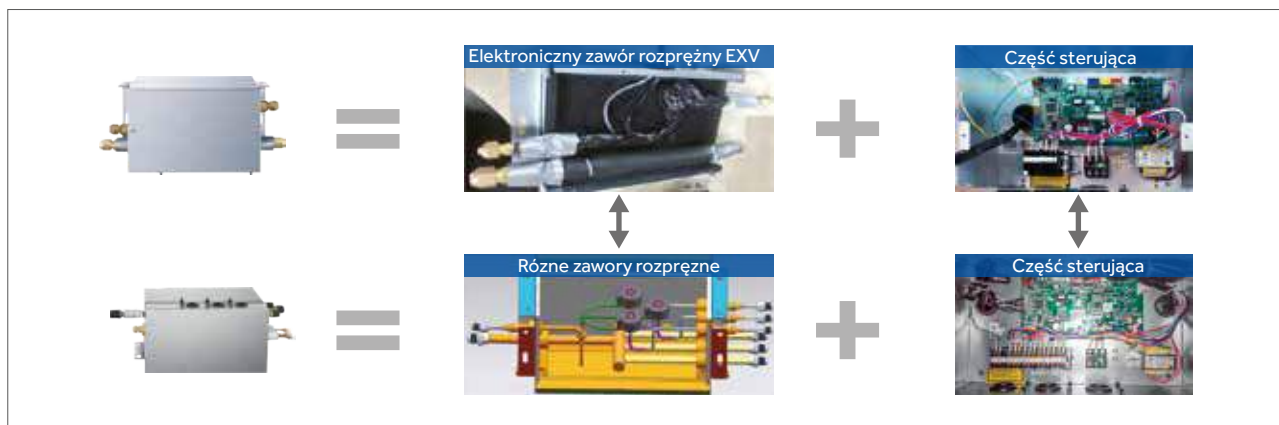



Wysoka niezawodność

- Szeroka oferta jednostek wewnętrznych pozwala na stworzenie dowolnych systemów MRV
- Niektóre jednostki ścienne SUPER MATCH mogą być bezpośrednio łączone z jednostką zewnętrzną MRV.

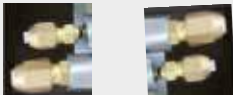

Łatwy montaż

Zintegrowany zawór rozprężny, moduł sterowania oraz króćce, ułatwiają instalację.	Rura gazowa nie wymaga użycia kolan i lutowania. HAIER  Tradycyjne 
Możliwość podwieszenia modułu lub przytwierdzenia np. do ściany. Prawo lub lewostronne podłączenie króćców zaworu rozprężnego.	Uchwyt do podwieszania  Uchwyt do montażu na ścianie 
Przyłącza kielichowe	Różne rodzaje nakrętek 

Wysokie osiągi

Największa wydajność jednostki wewnętrznej	Wydajność jednostki wewnętrznej aż do 60K, największa jednostka wewnętrzna dostępna na rynku dla tak zintegrowanego systemu.
Największa wydajność jednostki zewnętrznej	Największa wydajność przy bocznym wyrzucie powietrza, nawet do 12 HP w systemie Easy MRV. Największa wydajność przy górnym wyrzucie powietrza, nawet do 16 HP w systemie Easy MRV.
Cicha praca	Zawór EEV na zewnątrz.
Komponenty wysokiej jakości	Zawory rozprężne japońskiej firmy FUJIKOKI w modułach zapewniają wysokie osiągi i niezawodność.

Specyfikacja



MS1-036A/MS1-060A



MS3-036A

Model		MS1-036A	MS1-060A	MS3-036A
Liczba podłączonych j. wew.	/	1	1	3
Wydajność podłączonych j. wew.	Btu/h	x ≤36K	36KΔx≤60K	x ≤36K (each indoor unit)
Zasilanie	Ph/V/Hz	1/220-240/50/60	1/220-240/50/60	1/220-240/50/60
Wymiary (szer. x dł. x wys.)	mm	310/217/155	310/217/155	394/227/253
Wymiary z opakowaniem (szer. x dł. x wys.)	mm	509/285/209	509/285/209	687/295/303
Obudowa	/	Galvanized steel	Galvanized steel	Galvanized steel
Kolor	/	□Grey	□Grey	Grey
Waga netto/brutto	kg	5/7	5/7	9/12
Średnica rury cieczowej	mm	9.52 (Main) / 6.35	9.52 (Main) / 12.7	6.35(Main)/9.52 9.52(Main)/12.7
Średnica rury gazowej	mm	15.88(Main)/ 12.7 / 9.52	19.05 (Main)/ 15.88	19.05(Main)/ 15.88 15.88(Main)/ 12.7 / 9.52
Metoda łączenia	/	Flare connection	Flare connection	Flare connection
Maks. odległość między modulem, a j. wew.	m	15	15	15
Maks. odległość między modulem, a j. wew.	m	15	15	15
Maks. różnica wysokości pomiędzy modułami	m	15	15	15

MRV AHU – 1 generacja



Główne cechy

Szeroka oferta zestawów podłączeniowych do podłączenia jednostek zewnętrznych MRV z zewnętrznymi centralami wentylacyjnymi DX.

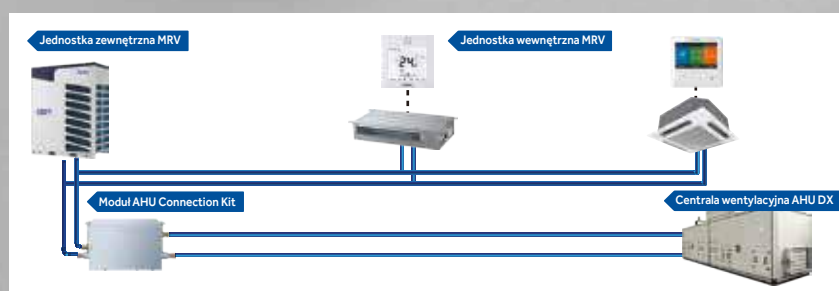

Zastosowanie

Duże powierzchnie wraz z potrzebą klimatyzacji pomieszczeń, którą może dostarczać centrala klimatyzacyjna. Jeszcze bardziej korzystniejsze wykorzystanie układów MRV i central wentylacyjnych.

Zapewnienie minimum higienicznego poprzez dostarczanie świeżego powietrza zgodnie z przyjętymi regulacjami w Europie. (min2. 5m³/h świeżego powietrza). Oznacza to, że każde pomieszczenie; biuro, sklep oraz każdy budynek użyteczności publicznej musi posiadać takie rozwiązania.

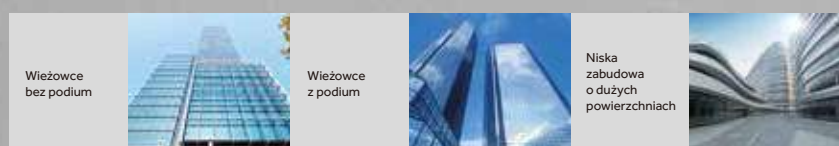

Wprowadzenie

Konfiguracje modułów MRV AHU

Moduł MRV AHU składa się z 4 części

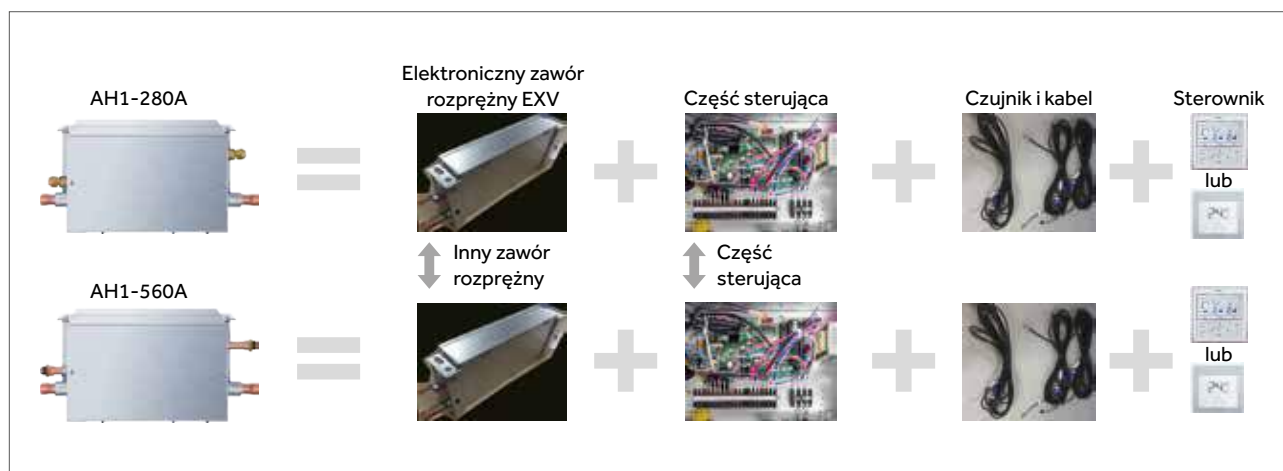

Dostępne modele

MRV AHU oferuje szeroki zakres jednostek zewnętrznych MRV, rozdzielaczy i jednostek wewnętrznych SUPER MATCH

j.zew.	MRV5	MRV IV	MRV III-CPLUS / MRV III(2-Pipe)	MRV S [®]		
HP	8-26	8-24	8 - 16	8	10	12
Zasilanie	3Ph/380-415V/50(60)Hz	3Ph/380-400V/50(60)Hz 3Ph/208-230V/50(60)Hz	3Ph/380-400V/50(60)Hz 3Ph/208-230V/60Hz 3Ph/460V/60Hz	3Ph/380-400V/50(60)Hz		

Rozdzielacze

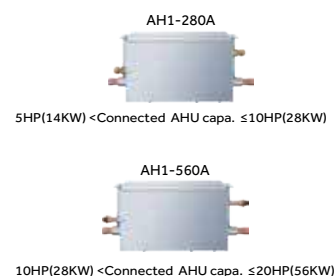

Jednostki wewnętrzne AHU i MRV



Podłączenia modułu MRV-AHU z systemami

System sterowania

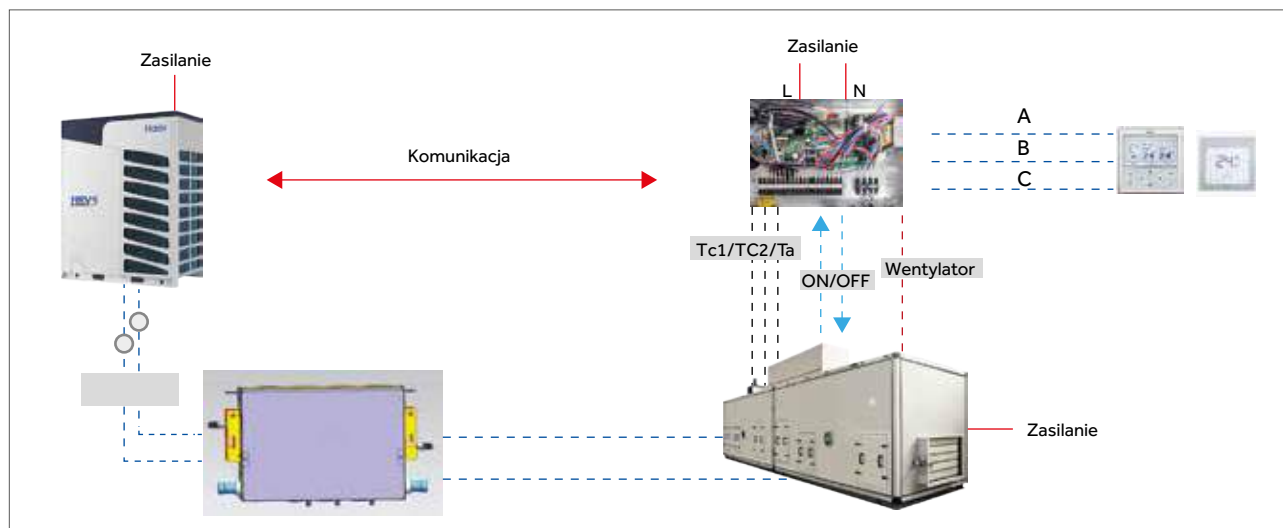

Wprowadzenie do systemu

Sterowanie modułem MRV AHU

Sterownik centralny, taki sam jak w jednostkach wewnętrznych MRV

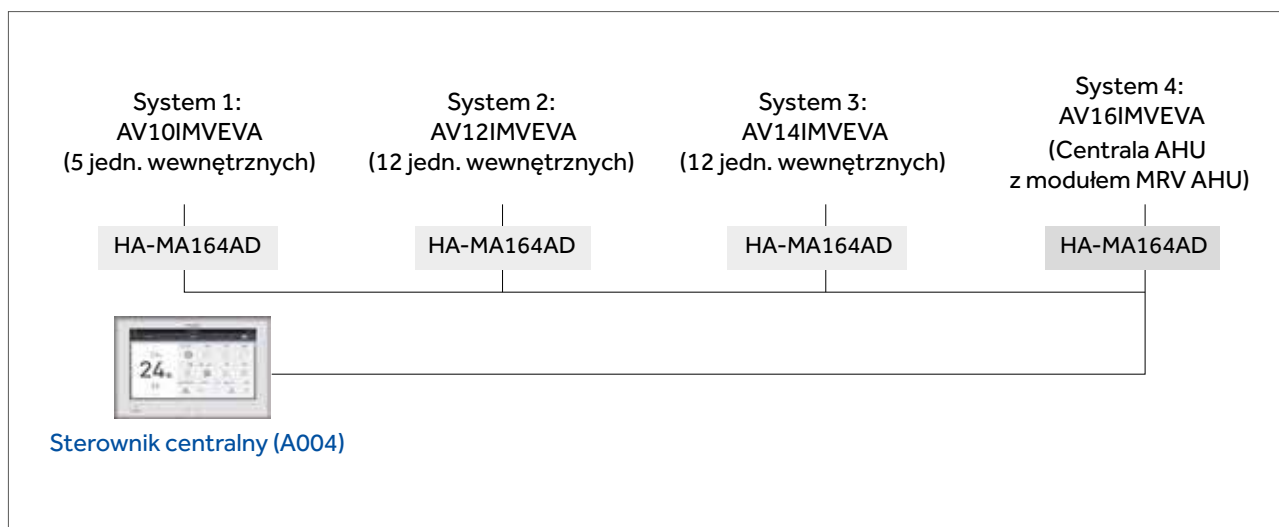

Struktura systemu

Łatwy montaż

- Wykorzystanie jednostki zewnętrznej MRV zamiast agregatu wody lodowej jest łatwiejsze do zaprojektowania i zainstalowania, bez konieczności stosowania dodatkowego wyposażenia instalacji takich jak, zbiorniki, połączenia hydrauliczne, wieże chłodnicze. Dzięki temu systemowi można ograniczyć koszty inwestycyjne.
- Centrala klimatyzacyjna może zapewnić dużo schłodzonego powietrza do dużych przestrzeni i pomieszczeń które np. nie muszą być obsługiwane przez jednostki wewnętrzne MRV.
- Do sterowania mogą być wykorzystane wszystkie dostępne sterowniki w ofercie Haier

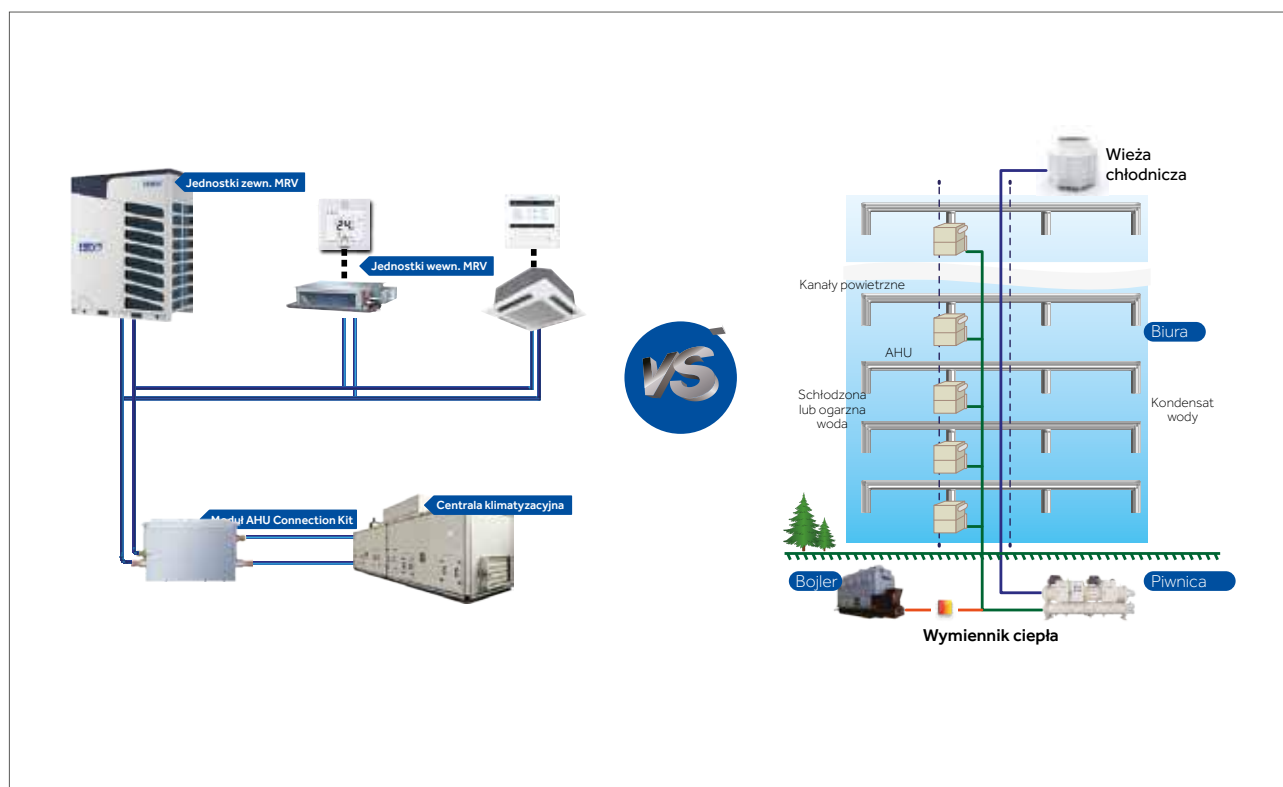

Struktura systemu

Zintegrowany zawór rozprężny, moduł sterowania oraz króćce, ułatwia instalację.



Możliwość podwieszenia modułu oraz przytwierdzenia go np. do ściany. Połączenie do króćców zaworu rozprężnego może być prawo- lub lewostronne.



Zalety

Szeroki zakres wydajności	Możliwość podłączenia urządzeń w zakresie od 5HP do 20HP
Kompatybilność	<ol style="list-style-type: none"> 1. Płyta sterująca PCB - taka sama jak w jednostkach wewnętrznych MRV 2. Możliwość wykorzystania sterowników: YR-E16B, YR-E17 oraz HW-BA116ABK
Niezawodny zawór rozprężny	<p>W modułach wykorzystane zostały zawory rozprężne FUJIKOKI</p>

Specyfikacja



Model		AH1-280A	AH1-560A
Connected AHU capacity	/	14sxs28kW (5-10HP)	28<xs56kW (10-20HP)
Zasilanie	Ph/V/Hz	1/220-240/50/60	1/220-240/50/60
Wymiary (szer. x dł. x wys.)	mm	350/226/155	433/296/193
Wymiary z opakowaniem (szer. x dł. x wys.)	mm	606/295/209	667/365/249
Obudowa	/	Galvanized steel	Galvanized steel
Kolor	/	Grey	Grey
Waga netto	kg	6	8
Waga brutto	kg	10	13
Średnica rury cieczowej	mm	9.52 (Main) / 12.7	12.7 (Main) / 15.88
Średnica rury gazowej	mm	25.4 (Main) / 22.2 / 19.05	28.58 (Main) / 25.4 / 22.22
Metoda łączenia	/	Flare connection and welding	Flare connection and welding
Maks. różnica odległości AHU pomiędzy modułami	m	5	5
Maks. różnica wysokości AHU pomiędzy modułami	m	5	5

MRV AHU - 2 generacija



Wprowadzenie do systemu

Łatwy montaż

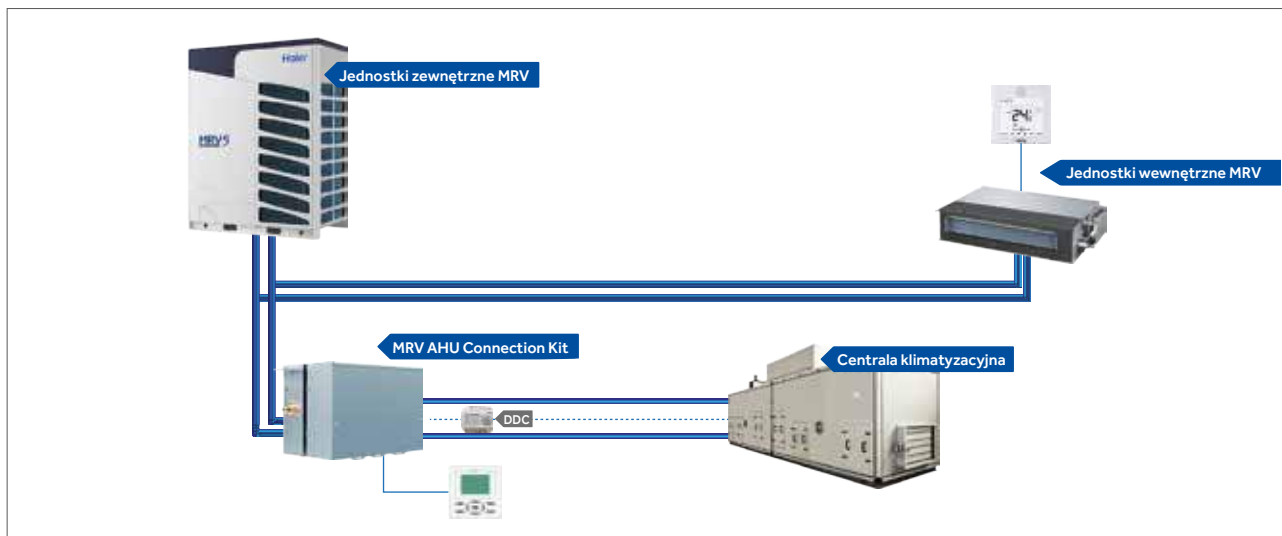

Dostępne modele

MRV AHU oferuje szeroki zakres jednostek zewnętrznych MRV, rozdzielaczy i jednostek wewnętrznych SUPER MATCH

MRV AHU2 Connection kit					
Dedykowany do MRV 5, MRV SII					
Model	AH1-070B	AH1-140B	AH1-280B	AH1-560B	AH1-730B
Wydajność	3.5€ Connected AHU capacity ≤7kW	7€ Connected AHU capacity ≤14kW	14€ Connected AHU capacity ≤28kW	28€ Connected AHU capacity ≤56kW 26€	Connected AHU capacity ≤73kW

MRV AHU2 Connection kit						
Outdoor	MRV5	MRV S ^{II}				
HP	8-26	4	5	6	8	10 12
Zasilanie	3Ph/380-415V/50(60)Hz	1Ph/220-230V/50/60Hz 3Ph/380-400V/50/60Hz			3Ph/380-400V/50(60)Hz	

Jednostki wewnętrzne MRV



Centrale klimatyzacyjne

Specyfikacja



AH1-070B/AH1-140B/AH1-280B



AH1-560B/AH1-730B

Model	AH1-070B	AH1-140B	AH1-280B	AH1-560B	AH1-730B	
Connected AHU capacity	/	3.5<x≤7kW (1-3HP)	7<x≤14kW (3-5HP)	14<x≤28kW (5-10HP)	28<x≤56kW (10-20HP)	56<x≤73kW (20-26HP)
Zasilanie	Ph/V/Hz	1/220-230/50/60	1/220-230/50/60	1/220-230/50/60	1/220-230/50/60	1/220-230/50/60
Wymiary (szer. x dł. x wys.)	mm	420/260/165	420/260/165	420/260/165	420/260/215	420/260/215
Wymiary z opakowaniem (szer. x dł. x wys.)	mm	520*340*225	520*340*225	520*340*225	520*340*275	520*340*275
Obudowa	/	Stal galwanizowana	Stal galwanizowana	Stal galwanizowana	Stal galwanizowana	Stal galwanizowana
Kolor	/	Szary	Szary	Szary	Szary	Szary
Waga netto	kg	6	6	6	9	9
Waga brutto	kg	8	8	8	12	12
Średnica rury cieczowej	mm	9.52	9.52	9.52 (Main) / 12.7	12.7 (Main) / 15.88	15.88
Maks. dł. pojedynczego rurociągu	m	5	5	5	5	5
Maks. różnica poziomów	m	5	5	5	5	5



Jednostki wewnętrzne MRV



CASSETTE Jednostki kasetonowe 1-stronne



- Silnik wentylatora DC
- Bardzo cienka konstrukcja
- Bardzo cicha praca
- Wbudowana pompka skroplin

Sterowniki (opcja):



Jednostka wewnętrzna			AB052MAERA	AB072MAERA
Wydajność	Chłodzenie	kBtu/h	5.1	7.5
		kW	1.5	2.2
	Grzanie	kBtu/h	5.8	8.5
		kW	1.7	2.5
Parametry elektryczne	Zasilanie	f/V/Hz	1/220-230/50/60	1/220-230/50/60
Osiągi	Przepływ powietrza (H/M/L)	m ³ /h	530/490/450	530/490/450
	Poziom ciśnienia akustycznego (H/M/L)	dB(A)	32/29/24	32/29/24
	Poziom mocy akustycznej (H/M/L)	dB(A)	46/43/38	46/43/38
Montaż	Wymiary bez opakowania (szer. x gł. x wys.)	mm	875/505/185	875/505/185
	Wymiary z opakowaniem (szer. x gł. x wys.)	mm	1028/581/270	1028/581/270
	Waga netto/brutto	kg	15.3/17.9	15.3/17.9
	Średnica przewodu cieczowego	mm	6.35	6.35
	Średnica przewodu gazowego	mm	9.52	9.52
Maskownica	Model (opcja)		P1B-1050IB	P1B-1050IB
	Wymiary bez opakowania (szer. x gł. x wys.)	mm	1050/560/122	1050/560/122
	Wymiary z opakowaniem (szer. x gł. x wys.)	mm	1133/623/197	1133/623/197
	Waga netto/brutto	kg	5.3/8.3	5.3/8.3
Sterownik	Przewodowy (opcja)	/	HW-BA101ABT	HW-BA101ABT
		/	YR-E16B	YR-E16B
		/	HW-BA116ABK	HW-BA116ABK
		/	YR-E17	YR-E17
	Bezprzewodowy (opcja)	/	YR-HD	YR-HD

CASSETTE Jednostki kasetonowe 1-stronne



- Silnik wentylatora DC
- Bardzo cienka konstrukcja
- Bardzo cicha praca
- Wbudowana pompka skroplin

Sterowniki (opcja):



HW-BA116ABK



YR-E17



HW-BA101ABT



YR-E16B



YR-HD

Jednostka wewnętrzna			AB092MAERA	AB122MAERA
Wydajność	Chłodzenie	kBtu/h	9.6	12.3
		kW	2.8	3.6
	Grzanie	kBtu/h	10.9	13.6
		kW	3.2	4
Parametry elektryczne	Zasilanie	f/V/Hz	1/220-230/50/60	1/220-230/50/60
Osłagi	Przepływ powietrza (H/M/L)	m ³ /h	530/490/450	550/530/490
	Poziom ciśnienia akustycznego (H/M/L)	dB(A)	32/29/24	34/30/25
	Poziom mocy akustycznej (H/M/L)	dB(A)	46/43/38	48/44/39
Montaż	Wymiary bez opakowania (szer. x gł. x wys.)	mm	875/505/185	875/505/185
	Wymiary z opakowaniem (szer. x gł. x wys.)	mm	1028/581/270	1028/581/270
	Waga netto/brutto	kg	15.3/17.9	15.3/17.9
	Średnica przewodu cieczowego	mm	6.35	6.35
	Średnica przewodu gazowego	mm	9.52	12.7
Maskownica	Model (opcja)		P1B-1050IB	P1B-1050IB
	Wymiary bez opakowania (szer. x gł. x wys.)	mm	1050/560/122	1050/560/122
	Wymiary z opakowaniem (szer. x gł. x wys.)	mm	1133/623/197	1133/623/197
	Waga netto/brutto	kg	5.3/8.3	5.3/8.3
Sterownik	Przewodowy (opcja)	/	HW-BA101ABT	HW-BA101ABT
		/	YR-E16B	YR-E16B
		/	HW-BA116ABK	HW-BA116ABK
		/	YR-E17	YR-E17
	Bezprzewodowy (opcja)	/	YR-HD	YR-HD

CASSETTE Jednostki kasetonowe 2-stronne



- Kompaktowa konstrukcja - tylko 220mm wysokości
- Wbudowana pompka skroplin
- Bardzo cicha praca

Sterowniki (opcja):



Jednostka wewnętrzna			AB072MBERA	AB092MBERA
Wydajność	Chłodzenie	kBtu/h	7.5	9.6
		kW	2.2	2.8
	Grzanie	kBtu/h	8.5	10.9
		kW	2.5	3.2
Parametry elektryczne	Zasilanie	f/V/Hz	1/220-230/50/60	1/220-230/50/60
Osiągi	Przepływ powietrza (H/M/L)	m ³ /h	840/700/550	840/700/550
	Poziom ciśnienia akustycznego (H/M/L)	dB(A)	42/37/33	42/37/33
	Poziom mocy akustycznej (H/M/L)	dB(A)	55/50/46	55/50/46
Montaż	Wymiary bez opakowania (szer. x gł. x wys.)	mm	817/620/220	817/620/220
	Wymiary z opakowaniem (szer. x gł. x wys.)	mm	1015/695/260	1015/695/260
	Waga netto/brutto	kg	21/23	21/23
	Średnica przewodu cieczowego	mm	6.35	6.35
	Średnica przewodu gazowego	mm	9.52	9.52
Maskownica	Model (opcja)		P2B-1055IB	P2B-1055IB
	Wymiary bez opakowania (szer. x gł. x wys.)	mm	1055/680/68	1055/680/68
	Wymiary z opakowaniem (szer. x gł. x wys.)	mm	1110/720/160	1110/720/160
	Waga netto/brutto	kg	7/8	7/8
Sterownik	Przewodowy (opcja)	/	HW-BA101ABT	YR-E16A
		/	YR-E16B	HW-BA101ABT
		/	HW-BA116ABK	HW-BA116ABK
		/	YR-E17	YR-E17
	Bezprzewodowy (opcja)	/	YR-HD	YR-HD

CASSETTE Jednostki kasetonowe 2-stronne



- Kompaktowa konstrukcja - tylko 220mm wysokości
- Wbudowana pompka skroplin
- Bardzo cicha praca

Sterowniki (opcja):



HW-BA116ABK



YR-E17



HW-BA101ABT



YR-E16B



YR-HD

Jednostka wewnętrzna			AB122MBERA	AB162MBERA	AB182MBERA
Wydajność	Chłodzenie	kBtu/h	12.3	15.4	19.1
		kW	3.6	4.5	5.6
	Grzanie	kBtu/h	13.6	17.1	21.5
		kW	4.0	5.0	6.3
Parametry elektryczne	Zasilanie	f/V/Hz	1/220-230/50/60	1/220-230/50/60	1/220-230/50/60
Osłagi	Przepływ powietrza (H/M/L)	m ³ /h	840/700/550	840/700/550	840/700/550
	Poziom ciśnienia akustycznego (H/M/L)	dB(A)	42/37/33	44/39/34	44/39/34
	Poziom mocy akustycznej (H/M/L)	dB(A)	55/50/46	57/52/47	57/52/47
Montaż	Wymiary bez opakowania (szer. x gł. x wys.)	mm	817/620/220	817/620/220	817/620/220
	Wymiary z opakowaniem (szer. x gł. x wys.)	mm	1015/695/260	1015/695/260	1015/695/260
	Waga netto/brutto	kg	21/23	21/23	21/23
	Średnica przewodu cieczowego	mm	6.35	6.35	6.35
	Średnica przewodu gazowego	mm	12.7	12.7	12.7
Maskownica	Model (opcja)		P2B-1055IB	P2B-1055IB	P2B-1055IB
	Wymiary bez opakowania (szer. x gł. x wys.)	mm	1055/680/68	1055/680/68	1055/680/68
	Wymiary z opakowaniem (szer. x gł. x wys.)	mm	1110/720/160	1110/720/160	1110/720/160
	Waga netto/brutto	kg	7/8	7/8	7/8
Sterownik	Przewodowy (opcja)	/	HW-BA101ABT	HW-BA101ABT	HW-BA101ABT
		/	YR-E16B	YR-E16B	YR-E16B
		/	HW-BA116ABK	HW-BA116ABK	HW-BA116ABK
		/	YR-E17	YR-E17	YR-E17
	Bezprzewodowy (opcja)	/	YR-HD	YR-HD	YR-HD

CASSETTE

Jednostki kasetonowe o 4-stronnym przepływie powietrza - typ MINI

Typ MINI z maskownicą 620/620 mm



Sterowniki (opcja):



- Silnik wentylatora DC
- Kompaktowa konstrukcja
- Maskownica 620x620 mm
- Wlot świeżego powietrza
- Niski poziom hałasu

Jednostka wewnętrzna			AB072MBERA	AB092MBERA	AB092MBERA
Wydajność	Chłodzenie	kBtu/h	5.1	7.5	9.5
		kW	1.5	2.2	2.8
	Grzanie	kBtu/h	5.8	8.5	10.9
		kW	1.7	2.5	3.2
Parametry elektryczne	Zasilanie	f/V/Hz	1/220-240/50/60	1/220-240/50/60	1/220-240/50/60
Osiągi	Przepływ powietrza (H/M/L)	m ³ /h	520/450/400	520/450/400	520/450/400
	Poziom ciśnienia akustycznego (H/M/L)	dB(A)	32/30/29	32/30/29	32/30/29
	Poziom mocy akustycznej (H/M/L)	dB(A)	46/44/43	46/44/43	46/44/43
Montaż	Wymiary bez opakowania (szer. x gł. x wys.)	mm	570/570/260	570/570/260	570/570/260
	Wymiary z opakowaniem (szer. x gł. x wys.)	mm	718/680/380	718/680/380	718/680/380
	Waga netto/brutto	kg	16/19	16/19	16/19
	Średnica przewodu cieczowego	mm	6.35	6.35	6.35
	Średnica przewodu gazowego	mm	9.52	9.52	9.52
Maskownica	Model (opcja)		PB-620KB	PB-620KB	PB-620KB
	Wymiary bez opakowania (szer. x gł. x wys.)	mm	620/620/60	620/620/60	620/620/60
	Wymiary z opakowaniem (szer. x gł. x wys.)	mm	660/660/115	660/660/115	660/660/115
Sterownik	Przewodowy (opcja)	/	YR-E16B	YR-E16B	YR-E16B
		/	YR-E17	YR-E17	YR-E17
	Bezprzewodowy (opcja)	/	YR-HBS01	YR-HBS01	YR-HBS01

CASSETTE

Jednostki kasetonowe o 4-stronnym przepływie powietrza - typ MINI

Typ MINI z maskownicą 620/620 mm



Sterowniki (opcja):



- Silnik wentylatora DC
- Kompaktowa konstrukcja
- Maskownica 620x620 mm
- Wlot świeżego powietrza
- Niski poziom hałasu

Jednostka wewnętrzna			AB122MCERA(M)	AB162MCERA(M)	AB182MCERA(M)
Wydajność	Chłodzenie	kBtu/h	12.3	15.3	19.1
		kW	3.6	4.5	5.6
	Grzanie	kBtu/h	13.6	17.1	21.5
		kW	4	5	6.3
Parametry elektryczne	Zasilanie	f/V/Hz	1/220-240/50/60	1/220-240/50/60	1/220-240/50/60
Osłagi	Przepływ powietrza (H/M/L)	m ³ /h	520/450/400	650/520/450	760/650/520
	Poziom ciśnienia akustycznego (H/M/L)	dB(A)	33/30/29	33/30/29	34/32/30
	Poziom mocy akustycznej (H/M/L)	dB(A)	47/44/43	47/44/43	48/46/44
Montaż	Wymiary bez opakowania (szer. x gł. x wys.)	mm	570/570/260	570/570/260	570/570/260
	Wymiary z opakowaniem (szer. x gł. x wys.)	mm	718/680/380	718/680/380	718/680/380
	Waga netto/brutto	kg	19/22	19/22	19/22
	Średnica przewodu cieczowego	mm	6.35	6.35	6.35
	Średnica przewodu gazowego	mm	12.7	12.7	12.7
Maskownica	Model (opcja)		PB-620KB	PB-620KB	PB-620KB
	Wymiary bez opakowania (szer. x gł. x wys.)	mm	620/620/60	620/620/60	620/620/60
	Wymiary z opakowaniem (szer. x gł. x wys.)	mm	660/660/115	660/660/115	660/660/115
Sterownik	Przewodowy (opcja)	/	YR-E16B	YR-E16B	YR-E16B
		/	YR-E17	YR-E17	YR-E17
	Bezprzewodowy (opcja)	/	YR-HBS01	YR-HBS01	YR-HBS01

CASSETTE

Jednostki kasetonowe o obwodowym przepływie powietrza



Sterowniki (opcja):



YR-E17 YR-E16B YR-HBS01

- Silnik wentylatora DC
- Nawiew z każdej strony - 360°
- Kontrola 4 - niezależnymi przepływami powietrza
- 6 regulowanych pozycji łopatek
- Czujnik ECO (opcja)

Jednostka wewnętrzna			AB072MRERA	AB092MRERA	AB122MRERA	AB162MRERA	AB182MRERA
Wydajność	Chłodzenie	kBtu/h	7.5	9.5	12.3	15.3	19.1
		kW	2.2	2.8	3.6	4.5	5.6
	Grzanie	kBtu/h	8.5	10.9	13.6	17.1	21.5
		kW	2.5	3.2	4.0	5.0	6.3
Parametry elektryczne	Zasilanie	fV/Hz	1/220-230/50/60	1/220-230/50/60	1/220-230/50/60	1/220-230/50/60	1/220-230/50/60
Osiągi	Przepływ powietrza (H/M/L)	m³/h	1000/810/620	1000/810/620	1000/810/620	1000/810/620	1000/810/620
	Poziom mocy akustycznej (H/M/L)	dB(A)	30/27/25	30/27/25	30/27/25	32/29/27	33/30/29
Montaż	Wymiary bez opakowania (szer. x gł. x wys.)	mm	840/840/183	840/840/183	840/840/183	840/840/183	840/840/183
	Wymiary z opakowaniem (szer. x gł. x wys.)	mm	983/983/268	983/983/268	983/983/268	983/983/268	983/983/268
	Waga netto/brutto	kg	25/28	25/28	25/28	25/28	25/28
	Średnica przewodu cieczowego	mm	6.35	6.35	6.35	6.35	6.35
	Średnica przewodu gazowego	mm	9.52	9.52	12.7	12.7	12.7
Maskownica	Model (opcja)		PB-950KB	PB-950KB	PB-950KB	PB-950KB	PB-950KB
	Wymiary bez opakowania (szer. x gł. x wys.)	mm	950/950/50	950/950/50	950/950/50	950/950/50	950/950/50
	Wymiary z opakowaniem (szer. x gł. x wys.)	mm	1013/1025/123	1013/1025/123	1013/1025/123	1013/1025/123	1013/1025/123
	Waga netto/brutto	kg	6.5/9	6.5/9	6.5/9	6.5/9	6.5/9
Sterownik	Przewodowy (opcja)	/	YR-E17	YR-E17	YR-E17	YR-E17	YR-E17
		/	YR-E16B	YR-E16B	YR-E16B	YR-E16B	YR-E16B
	Bezprzewodowy (opcja)	/	YR-HBS01	YR-HBS01	YR-HBS01	YR-HBS01	YR-HBS01

CASSETTE

Jednostki kasetonowe o obwodowym przepływie powietrza



Sterowniki (opcja):



- Silnik wentylatora DC
- Nawiew z każdej strony -360°
- Kontrola 4 - niezależnymi przepływami powietrza
- 6 regulowanych pozycji łopatek
- Czujnik ECO (opcja)

Jednostka wewnętrzna			AB242MRERA	AB282MRERA	AB302MRERA	AB382MRERA	AB482MRERA	AB602MRERA
Wydajność	Chłodzenie	kBtu/h	24.2	27.3	30.7	38.2	47.7	54.6
		kW	7.1	8.0	9.0	11.2	14.0	16.0
	Grzanie	kBtu/h	27.3	30.7	34.1	42.6	54.6	61.2
		kW	8.0	9.0	10.0	12.5	16.0	18.0
Parametry elektryczne	Zasilanie	F/V/Hz	1/220-230/50/60	1/220-230/50/60	1/220-230/50/60	1/220-230/50/60	1/220-230/50/60	1/220-230/50/60
Osiągi	Przepływ powietrza (H/M/L)	m³/h	1380/1190/1000	1380/1190/1000	2050/1860/1670	2050/1860/1670	2100/1910/1720	2100/1910/1720
	Poziom mocy akustycznej (H/M/L)	dB(A)	35/34/31	37/35/31	37/35/31	37/35/31	44/40/36	44/40/36
Montaż	Wymiary bez opakowania (szer. x gł. x wys.)	mm	840/840/204	840/840/204	840/840/246	840/840/246	840/840/288	840/840/288
	Wymiary z opakowaniem (szer. x gł. x wys.)	mm	983/983/290	983/983/290	983/983/331	983/983/331	983/983/373	983/983/373
	Waga netto/brutto	kg	27/30	27/30	31/36	31/36	33/38	33/38
	Średnica przewodu cieczowego	mm	9.52	9.52	9.52	9.52	9.52	9.52
	Średnica przewodu gazowego	mm	15.88	15.88	15.88	15.88	15.88	15.88
Maskownica	Model (opcja)		PB-950KB	PB-950KB	PB-950KB	PB-950KB	PB-950KB	PB-950KB
	Wymiary bez opakowania (szer. x gł. x wys.)	mm	950/950/50	950/950/50	950/950/50	950/950/50	950/950/50	950/950/50
	Wymiary z opakowaniem (szer. x gł. x wys.)	mm	1013/1025/123	1013/1025/123	1013/1025/123	1013/1025/123	1013/1025/123	1013/1025/123
	Waga netto/brutto	kg	6.5/9	6.5/9	6.5/9	6.5/9	6.5/9	6.5/9
Sterownik	Przewodowy (opcja)	/	YR-E17	YR-E17	YR-E17	YR-E17	YR-E17	YR-E17
		/	YR-E16B	YR-E16B	YR-E16B	YR-E16B	YR-E16B	YR-E16B
	Bezprzewodowy (opcja)	/	YR-HBS01	YR-HBS01	YR-HBS01	YR-HBS01	YR-HBS01	YR-HBS01

CASSETTE Jednostki kasetonowe - 4-stronny przepływ powietrza

Typ STANDARD z maskownicą 700/700 mm



- Maskownica 700x700 mm
- Wbudowana pompka skroplin
- Bardzo cicha praca

Sterowniki (opcja):



HW-BA116ABK



YR-E17



HW-BA101ABT



YR-E16B



YR-HD

Jednostka wewnętrzna			AB052MCERA	AB072MCERA	AB092MCERA
Wydajność	Chłodzenie	kBtu/h	5.1	7.5	9.5
		kW	1.5	2.2	2.8
	Grzanie	kBtu/h	5.8	8.5	10.9
		kW	1.7	2.5	3.2
Parametry elektryczne	Zasilanie	F/V/Hz	1/220-230/50/60	1/220-230/50/60	1/220-230/50/60
Osiągi	Przepływ powietrza (H/M/L)	m ³ /h	650/540/430	700/590/480	700/590/480
	Poziom ciśnienia akustycznego (H/M/L)	dB(A)	31/29/28	32/30/29	32/30/29
	Poziom mocy akustycznej (H/M/L)	dB(A)	45/43/42	46/44/43	46/44/43
Montaż	Wymiary bez opakowania (szer. x gł. x wys.)	mm	570/570/260	570/570/260	570/570/260
	Wymiary z opakowaniem (szer. x gł. x wys.)	mm	718/680/380	718/680/380	718/680/380
	Waga netto/brutto	kg	16/19	16/19	16/19
	Średnica przewodu cieczowego	mm	6.35	6.35	6.35
	Średnica przewodu gazowego	mm	9.52	9.52	9.52
Maskownica	Model (opcja)		PB-700IB	PB-700IB	PB-700IB
	Wymiary bez opakowania (szer. x gł. x wys.)	mm	700/700/60	700/700/60	700/700/60
	Wymiary z opakowaniem (szer. x gł. x wys.)	mm	740/740/115	740/740/115	740/740/115
	Waga netto/brutto	kg	2.8/4.5	2.8/4.5	2.8/4.5
Sterownik	Przewodowy (opcja)	/	HW-BA101ABT	HW-BA101ABT	HW-BA101ABT
		/	YR-E16B	YR-E16B	YR-E16B
		/	HW-BA116ABK	HW-BA116ABK	HW-BA116ABK
		/	YR-E17	YR-E17	YR-E17
	Bezprzewodowy (opcja)	/	YR-HD	YR-HD	YR-HD

CASSETTE Jednostki kasetonowe - 4-stronny przepływ powietrza

Typ STANDARD z maskownicą 700/700 mm



- Maskownica 700x700 mm
- Wbudowana pompka skroplin
- Bardzo cicha praca

Sterowniki (opcja):



HW-BA116ABK



YR-E17



HW-BA101ABT



YR-E16B



YR-HD

Jednostka wewnętrzna			AB122MCERA	AB162MCERA	AB182MCERA(C)
Wydajność	Chłodzenie	kBtu/h	12.3	15.3	19.1
		kW	3.6	4.5	5.6
	Grzanie	kBtu/h	13.6	17.1	21.5
		kW	4.0	5.0	6.3
Parametry elektryczne	Zasilanie	f/V/Hz	1/220-230/50/60	1/220-230/50/60	1/220-230/50/60
Osiągi	Przepływ powietrza (H/M/L)	m ³ /h	700/590/480	700/590/480	700/590/480
	Poziom ciśnienia akustycznego (H/M/L)	dB(A)	32/30/29	33/30/29	33/30/29
	Poziom mocy akustycznej (H/M/L)	dB(A)	46/44/43	47/44/43	47/44/43
Montaż	Wymiary bez opakowania (szer. x gł. x wys.)	mm	570/570/260	570/570/260	570/570/260
	Wymiary z opakowaniem (szer. x gł. x wys.)	mm	718/680/380	718/680/380	718/680/380
	Waga netto/brutto	kg	19/22	19/22	19/22
	Średnica przewodu cieczowego	mm	6.35	6.35	6.35
	Średnica przewodu gazowego	mm	12.7	12.7	12.7
Maskownica	Model (opcja)		PB-700IB	PB-700IB	PB-700IB
	Wymiary bez opakowania (szer. x gł. x wys.)	mm	700/700/60	700/700/60	700/700/60
	Wymiary z opakowaniem (szer. x gł. x wys.)	mm	740/740/115	740/740/115	740/740/115
	Waga netto/brutto	kg	2.8/4.5	2.8/4.5	2.8/4.5
Sterownik	Przewodowy (opcja)	/	HW-BA101ABT	HW-BA101ABT	HW-BA101ABT
		/	YR-E16B	YR-E16B	YR-E16B
		/	HW-BA116ABK	HW-BA116ABK	HW-BA116ABK
		/	YR-E17	YR-E17	YR-E17
	Bezprzewodowy (opcja)	/	YR-HD	YR-HD	YR-HD

CASSETTE

Jednostki kasetonowe - 4-stronny przepływ powietrza



- Maskownica 950x950 mm
- Wbudowany kanał do dopływu świeżego powietrza
- Wbudowana pompka skroplin
- Bardzo cicha praca

Sterowniki (opcja):



HW-BA116ABK



YR-E17



HW-BA101ABT



YR-E16B



YR-HD

Jednostka wewnętrzna			AB182MCERA	AB242MCERA	AB282MCERA
Wydajność	Chłodzenie	kBtu/h	19.1	24.2	27.3
		kW	5.6	7.1	8.0
	Grzanie	kBtu/h	21.5	27.3	30.7
		kW	6.3	8.0	9.0
Parametry elektryczne	Zasilanie	f/V/Hz	1/220-230/50/60	1/220-230/50/60	1/220-230/50/60
Osiągi	Przepływ powietrza (H/M/L)	m ³ /h	1200/1010/820	1200/1010/820	1200/1010/820
	Poziom ciśnienia akustycznego (H/M/L)	dB(A)	34/32/30	35/34/31	37/35/31
	Poziom mocy akustycznej (H/M/L)	dB(A)	48/46/44	49/48/45	51/49/45
Montaż	Wymiary bez opakowania (szer. x gł. x wys.)	mm	840/840/240	840/840/240	840/840/240
	Wymiary z opakowaniem (szer. x gł. x wys.)	mm	930/930/330	930/930/330	930/930/330
	Waga netto/brutto	kg	26/31	26/31	26/31
	Średnica przewodu cieczowego	mm	6.35	9.52	9.52
	Średnica przewodu gazowego	mm	12.7	15.88	15.88
Maskownica	Model (opcja)		PB-950JB	PB-950JB	PB-950JB
	Wymiary bez opakowania (szer. x gł. x wys.)	mm	950/950/60	950/950/60	950/950/60
	Wymiary z opakowaniem (szer. x gł. x wys.)	mm	992/992/115	992/992/115	992/992/115
	Waga netto/brutto	kg	6/7.5	6/7.5	6/7.5
Sterownik	Przewodowy (opcja)	/	HW-BA101ABT	HW-BA101ABT	HW-BA101ABT
		/	YR-E16B	YR-E16B	YR-E16B
		/	HW-BA116ABK	HW-BA116ABK	HW-BA116ABK
		/	YR-E17	YR-E17	YR-E17
	Bezprzewodowy (opcja)	/	YR-HD	YR-HD	YR-HD

CASSETTE

Jednostki kasetonowe - 4-stronny przepływ powietrza



- Maskownica 950x950 mm
- Wbudowany kanał do dopływu świeżego powietrza
- Wbudowana pompka skroplin
- Bardzo cicha praca

Sterowniki (opcja):



HW-BA116ABK



YR-E17



HW-BA101ABT



YR-E16B



YR-HD

Jednostka wewnętrzna			AB302MCERA	AB382MCERA	AB482MCERA
Wydajność	Chłodzenie	kBtu/h	30.7	38.2	47.7
		kW	9.0	11.2	14.0
	Grzanie	kBtu/h	34.1	42.6	54.6
		kW	10.0	12.5	16.0
Parametry elektryczne	Zasilanie	f/V/Hz	1/220-230/50/60	1/220-230/50/60	1/220-230/50/60
Osłagi	Przepływ powietrza (H/M/L)	m ³ /h	1800/1610/1420	1800/1610/1420	1800/1610/1420
	Poziom ciśnienia akustycznego (H/M/L)	dB(A)	37/35/31	37/35/31	42/39/35
	Poziom mocy akustycznej (H/M/L)	dB(A)	51/49/45	51/49/45	56/53/49
Montaż	Wymiary bez opakowania (szer. x gł. x wys.)	mm	840/840/295	840/840/295	840/840/295
	Wymiary z opakowaniem (szer. x gł. x wys.)	mm	930/930/390	930/930/390	930/930/390
	Waga netto/brutto	kg	31/37	31/37	31/37
	Średnica przewodu cieczowego	mm	9.52	9.52	9.52
	Średnica przewodu gazowego	mm	15.88	15.88	15.88
Maskownica	Model (opcja)		PB-950JB	PB-950JB	PB-950JB
	Wymiary bez opakowania (szer. x gł. x wys.)	mm	950/950/60	950/950/60	950/950/60
	Wymiary z opakowaniem (szer. x gł. x wys.)	mm	992/992/115	992/992/115	985/985/115
	Waga netto/brutto	kg	6/7.5	6/7.5	6/7.5
Sterownik	Przewodowy (opcja)	/	HW-BA101ABT	HW-BA101ABT	HW-BA101ABT
		/	YR-E16B	YR-E16B	YR-E16B
		/	HW-BA116ABK	HW-BA116ABK	HW-BA116ABK
		/	YR-E17	YR-E17	YR-E17
	Bezprzewodowy (opcja)	/	YR-HD	YR-HD	YR-HD

CONVERTIBLE Jednostki przysufitowo-przypodłogowe



- Silnik wentylator DC
- Łatwy montaż
- Automagiczne łopatki przepływu powietrza
- Rezerwowy wlot świeżego powietrza

Sterowniki (opcja):



HW-BA116ABK



YR-E17



HW-BA101ABT



YR-E16B



YR-HD

Jednostka wewnętrzna			AC092MDERA	AC122MDERA	AC162MDERA	AC182MDERA
Wydajność	Chłodzenie	kBtu/h	9.5	12.3	15.4	19.1
		kW	2.8	3.6	4.5	5.6
	Grzanie	kBtu/h	10.9	13.6	17.1	21.5
		kW	3.2	4.0	5	6.3
Parametry elektryczne	Zasilanie	f/V/Hz	1.220-230.50/60	1.220-230.50/60	1.220-230.50/60	1.220-230.50/60
Osiągi	Przepływ powietrza (H/M/L)	m ³ /h	820/750/690	820/750/690	950/820/690	950/820/690
	Poziom ciśnienia akustycznego (H/M/L)	dB(A)	38/36/34	38/36/34	42/38/35	42/38/35
	Poziom mocy akustycznej (H/M/L)	dB(A)	52/50/47	52/50/47	55/51/48	55/51/48
Montaż	Wymiary bez opakowania (szer. x gł. x wys.)	mm	1000/230/680	1000/230/680	1000/230/680	1000/230/680
	Wymiary z opakowaniem (szer. x gł. x wys.)	mm	1100/305/779	1100/305/779	1100/305/779	1100/305/779
	Waga netto/brutto	kg	27.9/33.6	27.9/33.6	27.9/33.6	27.9/33.6
	Średnica przewodu cieczowego	mm	6.35	6.35	6.35	6.35
	Średnica przewodu gazowego	mm	9.52	12.7	12.7	12.7
Sterownik	Przewodowy (opcja)	/	YR-E16A	YR-E16A	YR-E16A	YR-E16A
		/	YR-E16B	YR-E16B	YR-E16B	YR-E16B
		/	HW-BA116ABK	HW-BA116ABK	HW-BA116ABK	HW-BA116ABK
		/	YR-E17	YR-E17	YR-E17	YR-E17
	Bezprzewodowy (opcja)	/	YR-HD	YR-HD	YR-HD	YR-HD

CONVERTIBLE Jednostki przysufitowo-przypodłogowe



- Silnik wentylator DC
- Łatwy montaż
- Automatyczne łopatki przepływu powietrza
- Rezerwowy wlot świeżego powietrza

Sterowniki (opcja):



HW-BA116ABK



YR-E17



HW-BA101ABT



YR-E16B



YR-HD

Jednostka wewnętrzna			AC242MDERA	AC282MDERA	AC302MDERA	AC382MDERA	AC482MDERA
Wydajność	Chłodzenie	kBtu/h	24.2	27.3	30.7	38.2	48.0
		kW	7.1	8	9	11.2	14.0
	Grzanie	kBtu/h	27.3	30.7	34.1	42.6	55.0
		kW	8	9	10	12.5	16.0
Parametry elektryczne	Zasilanie	f/V/Hz	1.220-230.50/60	1.220-230.50/60	1.220-230.50/60	1.220-230.50/60	1.220-230.50/60
Osłagi	Przepływ powietrza (H/M/L)	m ³ /h	1420/1270/1240	1570/1420/1240	1570/1420/1240	2110/1990/1750	2110/1990/1750
	Poziom ciśnienia akustycznego (H/M/L)	dB(A)	46/44/41	47/44/41	47/44/41	50/46/43	50/46/43
	Poziom mocy akustycznej (H/M/L)	dB(A)	60/58/54	61/58/54	61/58/55	63/60/57	63/60/57
Montaż	Wymiary bez opakowania (szer. x gł. x wys.)	mm	1325/230/680	1325/230/680	1325/230/680	1650/230/680	1650/230/680
	Wymiary z opakowaniem (szer. x gł. x wys.)	mm	1425/305/779	1425/305/779	1425/305/779	1750/305/779	1750/305/779
	Waga netto/brutto	kg	35.8/42.1	35.8/42.1	35.8/42.1	43.5/50.5	43.5/50.5
	Średnica przewodu cieczowego	mm	9.52	9.52	9.52	9.52	9.52
	Średnica przewodu gazowego	mm	15.88	15.88	15.88	15.88	15.88
Sterownik	Przewodowy (opcja)	/	YR-E16A	YR-E16A	YR-E16A	YR-E16A	YR-E16A
		/	YR-E16B	YR-E16B	YR-E16B	YR-E16B	YR-E16B
		/	HW-BA116ABK	HW-BA116ABK	HW-BA116ABK	HW-BA116ABK	HW-BA116ABK
		/	YR-E17	YR-E17	YR-E17	YR-E17	YR-E17
	Bezprzewodowy (opcja)	/	YR-HD	YR-HD	YR-HD	YR-HD	YR-HD

Slim DUCT

Jednostki kanałowe o niskim sprężu (0/15/30 Pa)



- Silnik wentylatora DC
- Super cienka konstrukcja 185 mm
- Rezerwowy wlot świeżego powietrza
- Wbudowana pompa skroplin



Sterowniki (opcja):

YR-E17

HW-BA101ABT

YR-E16B

YR-HD

Jednostka wewnętrzna			AD052MSERA(D)	AD072MSERA(D)	AD092MSERA(D)
Wydajność	Chłodzenie	kBtu/h	5.1	7.5	9.5
		kW	1.5	2.2	2.8
	Grzanie	kBtu/h	5.8	8.5	10.9
		kW	1.7	2.5	3.2
Parametry elektryczne	Zasilanie	f/V/Hz	1/220-230/50/60	1/220-230/50/60	1/220-230/50/60
Osiągi	Przepływ powietrza (H/M/L)	m ³ /h	430/370/310	480/420/360	480/420/360
	Poziom ciśnienia akustycznego (H/M/L)	dB(A)	26/22/19	27/23/20	27/23/20
	Poziom mocy akustycznej (H/M/L)	dB(A)	40/36/33	41/37/34	41/37/34
Montaż	Wymiary bez opakowania (szer. x gł. x wys.)	mm	850/420/185	850/420/185	850/420/185
	Wymiary z opakowaniem (szer. x gł. x wys.)	mm	1045/540/270	1045/540/270	1045/540/270
	Waga netto/brutto	kg	16.5/21.5	17.5/22.5	17.5/22.5
	Średnica przewodu cieczowego	mm	6.35	6.35	6.35
	Średnica przewodu gazowego	mm	9.52	9.52	9.52
	Spręż dyspozycyjny (min./standard/maks.)	Pa	0/15/30	0/15/30	0/15/30
Panel	Model		P1B-890I/A/D	P1B-890I/A/D	P1B-890I/A/D
	Wymiary bez opakowania (szer. x gł. x wys.)	mm	890/190/100 (Panel wylotu)	890/190/100 (Panel wylotu)	890/190/100 (Panel wylotu)
	Wymiary bez opakowania (szer. x gł. x wys.)		890/290.5/32.4 (Panel wlotu)	890/290.5/32.4 (Panel wlotu)	890/290.5/32.4 (Panel wlotu)
	Wymiary z opakowaniem (szer. x gł. x wys.)	mm	938/335/220	938/335/220	938/335/220
	Waga netto/brutto	kg	4/5	4/5	4/5
Pompka skroplin			Standard	Standard	Standard
Sterownik	Przewodowy (opcja)	/	HW-BA101ABT	HW-BA101ABT	HW-BA101ABT
		/	YR-E16B	YR-E16B	YR-E16B
		/	YR-E17	YR-E17	YR-E17
	Bezprzewodowy (opcja)	/	YR-HD	YR-HD	YR-HD

Slim DUCT

Jednostki kanałowe o niskim sprężu (0/15/30 Pa)



- Silnik wentylatora DC
- Super cienka konstrukcja 185 mm
- Rezerwowy wlot świeżego powietrza
- Wbudowana pompa skroplin



Sterowniki (opcja):

YR-E17

HW-BA101ABT

YR-E16B

YR-HD

Jednostka wewnętrzna			AD122MSERA(D)	AD162MSERA(D)	AD182MSERA(D)	AD242MSERA(D)
Wydajność	Chłodzenie	kBtu/h	12.3	15.3	19.1	24.2
		kW	3.6	4.5	5.6	7.1
	Grzanie	kBtu/h	13.6	17.1	21.5	27.3
		kW	4.0	5.0	6.3	8.0
Parametry elektryczne	Zasilanie	f/V/Hz	1/220-230/50/60	1/220-230/50/60	1/220-230/50/60	1/220-230/50/60
Osiągi	Przepływ powietrza (H/M/L)	m ³ /h	550/430/370	600/540/460	800/690/580	930/850/750
	Poziom ciśnienia akustycznego (H/M/L)	dB(A)	30/27/24	32/29/26	33/30/27	36/33/30
	Poziom mocy akustycznej (H/M/L)	dB(A)	44/41/38	46/43/40	47/44/41	50/47/43
Montaż	Wymiary bez opakowania (szer. x gł. x wys.)	mm	850/420/185	850/420/185	1170/420/185	1170/420/185
	Wymiary z opakowaniem (szer. x gł. x wys.)	mm	1045/540/270	1045/540/270	1365/540/270	1365/540/270
	Waga netto/brutto	kg	17.5/22.5	18.5/23.5	22.2/28.2	24/30
	Średnica przewodu cieczowego	mm	6.35	6.35	6.35	9.52
	Średnica przewodu gazowego	mm	12.7	12.7	12.7	15.88
	Spręż dyspozycyjny (min./standard/maks.)	Pa	0/15/30	0/15/30	0/15/30	0/15/30
Panel	Model		P1B-890IA/D	P1B-890IA/D	P1B-1210IA/D	P1B-1210IA/D
	Wymiary bez opakowania (szer. x gł. x wys.)	mm	890/190/100 (Panel wylotu)	890/190/100 (Panel wylotu)	1210/190/100 (Panel wylotu)	1210/190/100 (Panel wylotu)
	Wymiary bez opakowania (szer. x gł. x wys.)		890/290.5/32.4 (Panel wlotu)	890/290.5/32.4 (Panel wlotu)	1210/290.5/32.4 (Panel wlotu)	1210/290.5/32.4 (Panel wlotu)
	Wymiary z opakowaniem (szer. x gł. x wys.)	mm	938/335/220	938/335/220	1258/335/220	1258/335/220
	Waga netto/brutto	kg	4/5	4/5	5/6	5/6
Pompka skroplin			Standard	Standard	Standard	Standard
Sterownik	Przewodowy (opcja)	/	HW-BA101ABT	HW-BA101ABT	HW-BA101ABT	HW-BA101ABT
		/	YR-E16B	YR-E16B	YR-E16B	YR-E16B
		/	YR-E17	YR-E17	YR-E17	YR-E17
	Bezprzewodowy (opcja)	/	YR-HD	YR-HD	YR-HD	YR-HD

Slim DUCT Jednostki kanałowe o niskim sprężu (0/30Pa)



- Silnik wentylatora DC
- Super cienka konstrukcja 185 mm
- Rezerwowy wlot świeżego powietrza
- Wbudowana pompka skroplin

Sterowniki (opcja):



HW-BA116ABK YR-E17 HW-BA101ABT YR-E16B YR-HD

Jednostka wewnętrzna			AD052MSERA	AD072MSERA	AD092MSERA
Wydajność	Chłodzenie	kBtu/h	5.1	7.5	9.5
		kW	1.5	2.2	2.8
	Grzanie	kBtu/h	5.8	8.5	10.9
		kW	1.7	2.5	3.2
Parametry elektryczne	Zasilanie	F/V/Hz	1/220-230/50/60	1/220-230/50/60	1/220-230/50/60
Osiągi	Przepływ powietrza (H/M/L)	m³/h	430/370/310	480/420/360	480/420/360
	Poziom ciśnienia akustycznego (H/M/L)	dB(A)	26/23/20	27/24/21	27/24/21
	Poziom mocy akustycznej (H/M/L)	dB(A)	40/37/34	41/38/35	41/38/35
Montaż	Wymiary bez opakowania (szer. x gł. x wys.)	mm	850/420/185	850/420/185	850/420/185
	Wymiary z opakowaniem (szer. x gł. x wys.)	mm	1045/540/270	1045/540/270	1045/540/270
	Waga netto/brutto	kg	16.5/21.5	17.5/22.5	17.5/22.5
	Średnica przewodu cieczowego	mm	6.35	6.35	6.35
	Średnica przewodu gazowego	mm	9.52	9.52	9.52
	Spręż dyspozycyjny (min./standard/maks.)	Pa	0/30	0/30	0/30
Panel	Model	/	P1B-890I/A/D	P1B-890I/A/D	P1B-890I/A/D
	Wymiary bez opakowania (szer. x gł. x wys.)	mm	890/190/100 (Panel wylotu)	890/190/100 (Panel wylotu)	890/190/100 (Panel wylotu)
	Wymiary bez opakowania (szer. x gł. x wys.)	mm	890/290.5/32.4 (Panel wlotu)	890/290.5/32.4 (Panel wlotu)	890/290.5/32.4 (Panel wlotu)
	Wymiary z opakowaniem (szer. x gł. x wys.)	mm	938/335/220	938/335/220	938/335/220
	Waga netto/brutto	kg	4/5	4/5	4/5
Pompka skroplin			Standard	Standard	Standard
Sterownik	Przewodowy (opcja)	/	HW-BA101ABT	HW-BA101ABT	HW-BA101ABT
		/	YR-E16B	YR-E16B	YR-E16B
		/	HW-BA116ABK	HW-BA116ABK	HW-BA116ABK
		/	YR-E17	YR-E17	YR-E17
	Bezprzewodowy (opcja)	/	YR-HD	YR-HD	YR-HD

Slim DUCT Jednostki kanałowe o niskim sprężu (0/30Pa)



- Silnik wentylatora DC
- Super cienka konstrukcja 185 mm
- Rezerwowy wlot świeżego powietrza
- Wbudowana pompka skroplin

Sterowniki (opcja):



HW-BA116ABK YR-E17 HW-BA101ABT YR-E16B YR-HD

Jednostka wewnętrzna			AD122MSERA	AD162MSERA	AD182MSERA	AD242MSERA
Wydajność	Chłodzenie	kBtu/h	12.3	15.3	19.1	24.2
		kW	3.6	4.5	5.6	7.1
	Grzanie	kBtu/h	13.6	17.1	21.5	27.3
		kW	4.0	5.0	6.3	8.0
Parametry elektryczne	Zasilanie	f/V/Hz	1/220-230/50/60	1/220-230/50/60	1/220-230/50/60	1/220-230/50/60
Osiągi	Przepływ powietrza (H/M/L)	m³/h	550/430/370	600/540/460	800/690/580	930/850/750
	Poziom ciśnienia akustycznego (H/M/L)	dB(A)	30/28/25	33/30/27	33/30/28	36/33/31
	Poziom mocy akustycznej (H/M/L)	dB(A)	44/42/39	47/44/41	47/44/42	50/47/44
Montaż	Wymiary bez opakowania (szer. x gł. x wys.)	mm	850/420/185	850/420/185	1170/420/185	1170/420/185
	Wymiary z opakowaniem (szer. x gł. x wys.)	mm	1045/540/270	1045/540/270	1365/540/270	1365/540/270
	Waga netto/brutto	kg	17.5/22.5	18.5/23.5	22.2/28.2	24/30
	Średnica przewodu cieczowego	mm	6.35	6.35	6.35	9.52
	Średnica przewodu gazowego	mm	12.7	12.7	12.7	15.88
	Spręż dyspozycyjny (min./standard/maks.)	Pa	0/30	0/30	0/30	0/30
Panel	Model	/	P1B-890IA/D	P1B-890IA/D	P1B-1210IA/D	P1B-1210IA/D
	Wymiary bez opakowania (szer. x gł. x wys.)	mm	890/190/100 (Panel wylotu)	890/190/100 (Panel wylotu)	890/190/100 (Panel wylotu)	890/190/100 (Panel wylotu)
	Wymiary bez opakowania (szer. x gł. x wys.)	mm	890/290.5/32.4 (Panel wlotu)	890/290.5/32.4 (Panel wlotu)	890/290.5/32.4 (Panel wlotu)	890/290.5/32.4 (Panel wlotu)
	Wymiary z opakowaniem (szer. x gł. x wys.)	mm	938/335/220	938/335/220	938/335/220	938/335/220
	Waga netto/brutto	kg	4/5	4/5	4/5	4/5
Pompka skroplin			Standard	Standard	Standard	Standard
Sterownik	Przewodowy (opcja)	/	HW-BA101ABT	HW-BA101ABT	HW-BA101ABT	HW-BA101ABT
		/	YR-E16B	YR-E16B	YR-E16B	YR-E16B
		/	HW-BA116ABK	HW-BA116ABK	HW-BA116ABK	HW-BA116ABK
		/	YR-E17	YR-E17	YR-E17	YR-E17
	Bezprzewodowy (opcja)	/	YR-HD	YR-HD	YR-HD	YR-HD



- Kompaktowa konstrukcja, tylko 248 mm wysokości
- Wbudowana pompka skroplin

Sterowniki (opcja):



HW-BA116ABK



YR-E17



HW-BA101ABT



YR-E16B



YR-HD

Jednostka wewnętrzna			AD052MJERAB	AD072MJERAB	AD092MJERAB	AD122MJERAB	AD122MJERAB
Wydajność	Chłodzenie	kBtu/h	5.1	7.5	9.5	12.3	15.3
		kW	1.5	2.2	2.8	3.6	4.5
	Grzanie	kBtu/h	5.8	8.5	10.9	13.6	17.1
		kW	1.7	2.5	3.2	4	5
Parametry elektryczne	Zasilanie	f/V/Hz	1/220-230/50/60	1/220-230/50/60	1/220-230/50/60	1/220-230/50/60	1/220-230/50/60
Osiągi	Przepływ powietrza (H/M/L)	m³/h	630/510/424	630/510/424	630/510/424	630/510/424	740/550/442
	Poziom ciśnienia akustycznego (H/M/L)	dB(A)	35/33/31	35/33/31	35/33/31	35/33/31	35/33/31
	Poziom mocy akustycznej (H/M/L)	dB(A)	39/37/35	39/37/35	39/37/35	39/37/35	39/37/35
Montaż	Wymiary bez opakowania (szer. x gł. x wys.)	mm	700/700/248	700/700/248	700/700/248	700/700/248	700/700/248
	Wymiary z opakowaniem (szer. x gł. x wys.)	mm	932/835/280	932/835/280	932/835/280	932/835/280	932/835/280
	Waga netto/brutto	kg	27/32	27/32	27/32	27/32	28.5/33.5
	Średnica przewodu cieczowego	mm	6.35	6.35	6.35	6.35	6.35
	Średnica przewodu gazowego	mm	9.52	9.52	9.52	12.7	12.7
	Spręż dyspozycyjny (min./standard/maks.)	Pa	50/100	50/100	50/100	50/100	50/100
Pompka skroplin			Standard	Standard	Standard	Standard	Standard
Sterownik	Przewodowy (opcja)	/	HW-BA101ABT	HW-BA101ABT	HW-BA101ABT	HW-BA101ABT	HW-BA101ABT
		/	YR-E16B	YR-E16B	YR-E16B	YR-E16B	YR-E16B
		/	YR-E17	YR-E17	YR-E17	YR-E17	YR-E17
		/	HW-BA116ABK	HW-BA116ABK	HW-BA116ABK	HW-BA116ABK	HW-BA116ABK
	Bezprzewodowy (opcja)	/	YR-HD	YR-HD	YR-HD	YR-HD	YR-HD

DUCT Jednostki kanałowe o średnim sprężu (50/100Pa)



- Kompaktowa konstrukcja, tylko 248 mm wysokości
- Wbudowana pompka skroplin

Sterowniki (opcja):



HW-BA116ABK



YR-E17



HW-BA101ABT



YR-E16B



YR-HD

Jednostka wewnętrzna			AD182MJERAB	AD242MJERAB	AD282MJERAB	AD302MJERA	AD382MJERA	AD482MJERA	AD542MJERA
Wydajność	Chłodzenie	kBtu/h	19.1	24.2	27.3	30.7	38.2	47.8	54.6
		kW	5.6	7.1	8	9	11.2	14	16
	Grzanie	kBtu/h	21.5	27.3	30.7	34.1	44.4	55.6	61.4
		kW	6.3	8	9	10	13	16.3	18
Parametry elektryczne	Zasilanie	f/V/Hz	1/220-230/50/60	1/220-230/50/60	1/220-230/50/60	1/220-230/50/60	1/220-230/50/60	1/220-230/50/60	1/220-230/50/60
Osiągi	Przepływ powietrza (H/M/L)	m³/h	980/840/760	1174/1080/960	1174/1080/960	1500/1180/930	1700/1300/900	2000/1700/1250	2000/1700/1250
	Poziom ciśnienia akustycznego (H/M/L)	dB(A)	36/34/32	40/37/34	42/38/34	42/38/34	42/39/35	43/40/35	43/40/35
	Poziom mocy akustycznej (H/M/L)	dB(A)	40/38/36	44/41/38	46/42/38	46/42/38	46/33/39	47/44/39	47/44/39
Montaż	Wymiary bez opakowania (szer. x gł. x wys.)	mm	1100/700/248	1100/700/248	1100/700/248	1100/700/248	1500/700/248	1500/700/248	1500/700/248
	Wymiary z opakowaniem (szer. x gł. x wys.)	mm	1332/835/280	1332/835/280	1332/835/280	1332/835/280	1698/857/305	1698/857/305	1698/857/305
	Waga netto/brutto	kg	36.8/43.5	37/43.4	37/43.6	39.4/45.4	48.3/56.5	51.3/59.5	51.3/59.5
	Średnica przewodu cieczowego	mm	6.35	9.52	9.52	9.52	9.52	9.52	9.52
	Średnica przewodu gazowego	mm	12.7	15.88	15.88	15.88	15.88	15.88	15.88
	Spręż dyspozycyjny (min./standard/maks.)	Pa	50/100	50/100	50/100	50/100	50/100	50/100	50/100
Pompka skroplin			Standard	Standard	Standard	Standard	Standard	Standard	Standard
Sterownik	Przewodowy (opcja)	/	HW-BA101ABT	HW-BA101ABT	HW-BA101ABT	HW-BA101ABT	HW-BA101ABT	HW-BA101ABT	HW-BA101ABT
		/	YR-E16B	YR-E16B	YR-E16B	YR-E16B	YR-E16B	YR-E16B	YR-E16B
		/	YR-E17	YR-E17	YR-E17	YR-E17	YR-E17	YR-E17	YR-E17
		/	HW-BA116ABK	HW-BA116ABK	HW-BA116ABK	HW-BA116ABK	HW-BA116ABK	HW-BA116ABK	HW-BA116ABK
	Bezprzewodowy (opcja)	/	YR-HD	YR-HD	YR-HD	YR-HD	YR-HD	YR-HD	YR-HD



- Kompaktowa konstrukcja: tylko 270 mm wysokości
- Łatwe przyłączenie przewodów rozprządzających powietrze

Sterowniki (opcja):



HW-BA116ABK



YR-E17



HW-BA101ABT



YR-E16B



YR-HD

Jednostka wewnętrzna			AD302MNERA
Wydajność	Chłodzenie	kBtu/h	30
		kW	9
	Grzanie	kBtu/h	34
		kW	10
Parametry elektryczne	Zasilanie	f/V/Hz	1/220-230/50/60
Osiągi	Przepływ powietrza (H/M/L)	m ³ /h	2208/1973/1795
	Poziom ciśnienia akustycznego (H/M/L)	dB(A)	49/47/43
	Poziom mocy akustycznej (H/M/L)	dB(A)	62/60/56
Montaż	Wymiary bez opakowania (szer. x gł. x wys.)	mm	1135/742/270
	Wymiary z opakowaniem (szer. x gł. x wys.)	mm	1355/856/380
	Waga netto/brutto	kg	47/53
	Średnica przewodu cieczowego	mm	9.52
	Średnica przewodu gazowego	mm	15.88
	Spręż dyspozycyjny (min./standard/maks.)	Pa	50/120
Pompka skroplin			KT-NP01(Opcja)
Sterownik	Przewodowy (opcja)	/	HW-BA101ABT
		/	YR-E16B
		/	HW-BA116ABK
		/	YR-E17
	Bezprzewodowy (opcja)	/	YR-HD



– Kompaktowa konstrukcja:
tylko 270 mm wysokości
– Łatwe przyłączenie
przewodów
rozprowadzających
powietrze

Sterowniki (opcja):



HW-BA116ABK



YR-E17



HW-BA101ABT



YR-E16B



YR-HD

Jednostka wewnętrzna			AD382MNERA	AD482MNERA
Wydajność	Chłodzenie	kBtu/h	38	48
		kW	11.2	14
	Grzanie	kBtu/h	43	55
		kW	12.5	16
Parametry elektryczne	Zasilanie	f/V/Hz	1/220-230/50/60	1/220-230/50/60
Osiągi	Przepływ powietrza (H/M/L)	m ³ /h	2208/1973/1795	2208/1973/1795
	Poziom ciśnienia akustycznego (H/M/L)	dB(A)	49/47/43	49/47/43
	Poziom mocy akustycznej (H/M/L)	dB(A)	62/60/56	62/60/56
Montaż	Wymiary bez opakowania (szer. x gł. x wys.)	mm	1135/742/270	1135/742/270
	Wymiary z opakowaniem (szer. x gł. x wys.)	mm	1355/856/380	1355/856/380
	Waga netto/brutto	kg	47/53	47/53
	Średnica przewodu cieczowego	mm	9.52	9.52
	Średnica przewodu gazowego	mm	15.88	15.88
	Spręż dyspozycyjny (min./standard/maks.)	Pa	50/120	50/120
Pompka skroplin			KT-NP01 (Opcja)	KT-NP01(Opcja)
Sterownik	Przewodowy (opcja)	/	HW-BA101ABT	HW-BA101ABT
		/	YR-E16B	YR-E16B
		/	HW-BA116ABK	HW-BA116ABK
		/	YR-E17	YR-E17
	Bezprzewodowy (opcja)	/	YR-HD	YR-HD



– Łatwe przyłączenie przewodów rozprowadzających powietrze

Sterowniki (opcja):



HW-BA116ABK YR-E17 HW-BA101ABT YR-E16B YR-HD

Jednostka wewnętrzna			AD182MHERA	AD242MHERA	AD282MHERA
Wydajność	Chłodzenie	kBtu/h	19.1	24.2	27.3
		kW	5.6	7.1	8.0
	Grzanie	kBtu/h	21.5	27.3	30.73
		kW	6.3	8.0	9.0
Parametry elektryczne	Zasilanie	F/V/Hz	1/220-230/50/60	1/220-230/50/60	1/220-230/50/60
Osiągi	Przepływ powietrza (H/M/L)	m ³ /h	1500/1357/1089	1500/1357/1089	1500/1357/1089
	Poziom ciśnienia akustycznego (H/M/L)	dB(A)	42/40/38	42/40/38	42/40/38
	Poziom mocy akustycznej (H/M/L)	dB(A)	55/53/51	55/53/51	55/53/51
Montaż	Wymiary bez opakowania (szer. x gł. x wys.)	mm	975/906/360	975/906/360	975/906/360
	Wymiary z opakowaniem (szer. x gł. x wys.)	mm	1048/943/413	1048/943/413	1048/943/413
	Waga netto/brutto	kg	54/62	54/62	54/62
	Średnica przewodu cieczowego	mm	6.35	9.52	9.52
	Średnica przewodu gazowego	mm	12.7	15.88	15.88
	Spręż dyspozycyjny (min./standard/maks.)	Pa	100/196	100/196	100/196
Pompka skroplin			brak	brak	brak
Sterownik	Przewodowy (opcja)	/	HW-BA101ABT	HW-BA101ABT	HW-BA101ABT
		/	YR-E16B	YR-E16B	YR-E16B
		/	HW-BA116ABK	HW-BA116ABK	HW-BA116ABK
		/	YR-E17	YR-E17	YR-E17
	Bezprzewodowy (opcja)	/	YR-HD	YR-HD	YR-HD



- Kompaktowa konstrukcja: tylko 270 mm wysokości
- Łatwe przyłączenie przewodów rozprządzających powietrze

Sterowniki (opcja):



HW-BA116ABK YR-E17 HW-BA101ABT YR-E16B YR-HD

Jednostka wewnętrzna			AD302MHERA	AD382MHERA	AD482MHERA	AD722MHERA	AD962MHERA
Wydajność	Chłodzenie	kBtu/h	30.7	38.2	47.8	77.1	95.6
		kW	9.0	11.2	14.0	22.6	28.0
	Grzanie	kBtu/h	34.1	42.6	54.6	85.3	105.8
		kW	10.0	12.5	16.0	25.0	31.0
Parametry elektryczne	Zasilanie	f/V/Hz	1/220-230/50/60	1/220-230/50/60	1/220-230/50/60	1/220-230/50/60	1/220-230/50/60
Osiągi	Przepływ powietrza (H/M/L)	m ³ /h	1560/1412/1133	1600/1448/1162	2100/1901/1525	4050/3255/2612	4050/3255/2612
	Poziom ciśnienia akustycznego (H/M/L)	dB(A)	45/43/40	45/43/40	45/43/40	54/51/49	54/51/49
	Poziom mocy akustycznej (H/M/L)	dB(A)	58/53/50	58/53/50	58/53/50	67/62/59	67/62/59
Montaż	Wymiary bez opakowania (szer. x gł. x wys.)	mm	1355/876/360	1355/876/360	1355/876/360	1725/876/360	1725/876/360
	Wymiary z opakowaniem (szer. x gł. x wys.)	mm	1378/938/405	1378/938/405	1378/938/405	1830/990/530	1830/990/530
	Waga netto/brutto	kg	66/74	66/74	66/74	100/112	100/112
	Średnica przewodu cieczowego	mm	9.52	9.52	9.52	9.52	9.52
	Średnica przewodu gazowego	mm	15.88	15.88	15.88	25.4	25.4
	Spręż dyspozycyjny (min./standard/maks.)	Pa	100/196	100/196	100/196	100/196	100/196
Pompka skroplin			brak	brak	brak	brak	brak
Sterownik	Przewodowy (opcja)	/	HW-BA101ABT	HW-BA101ABT	HW-BA101ABT	HW-BA101ABT	HW-BA101ABT
		/	YR-E16B	YR-E16B	YR-E16B	YR-E16B	YR-E16B
		/	HW-BA116ABK	HW-BA116ABK	HW-BA116ABK	HW-BA116ABK	HW-BA116ABK
		/	YR-E17	YR-E17	YR-E17	YR-E17	YR-E17
		/	YR-HD	YR-HD	YR-HD	YR-HD	YR-HD
	Bezprzewodowy (opcja)	/	YR-HD	YR-HD	YR-HD	YR-HD	YR-HD

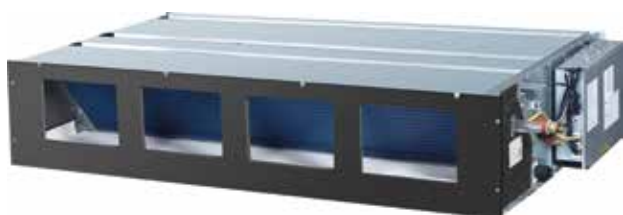

- Silnik wentylatora DC
- Automatycznie regulowany spręż dyspozycyjny 0-200Pa
- Bardzo cicha praca
- Wbudowana pompka skroplin



Sterowniki (opcja):

YR-E17

HW-BA101ABT

YR-E16B

YR-HD

Jednostka wewnętrzna			AD072MQERA	AD092MQERA	AD122MQERA	AD152MQERA	AD182MQERA
Wydajność	Chłodzenie	kBtu/h	7.6	9.6	12.1	15.1	18.2
		kW	2.2	2.8	3.6	4.5	5.6
	Grzanie	kBtu/h	8.6	10.6	13.6	17	20
		kW	2.5	3.2	4	5	6.3
Parametry elektryczne	Zasilanie	FV/Hz	1/220-240/50(60)	1/220-240/50(60)	1/220-240/50(60)	1/220-240/50(60)	1/220-240/50(60)
Osiągi	Przepływ powietrza (H/M/L)	m³/h	500/410/360	600/510/450	700/580/500	780/680/600	900/780/600
	Poziom ciśnienia akustycznego (H/M/L)	dB(A)	30/25/23	30/25/23	32/29/26	32/29/26	32/29/26
Montaż	Wymiary bez opakowania (szer. x gł. x wys.)	mm	750/635/280	750/635/280	750/635/280	750/635/280	750/635/280
	Wymiary z opakowaniem (szer. x gł. x wys.)	mm	980/740/335	980/740/335	980/740/335	980/740/335	980/740/335
	Waga netto/brutto	kg	29/35	29/35	29/35	29/35	29/35
	Średnica przewodu cieczowego	mm	6.35	6.35	6.35	6.35	6.35
	Średnica przewodu gazowego	mm	9.52	9.52	12.7	12.7	12.7
	Spręż dyspozycyjny (min./standard/maks.)	Pa	0-200	0-200	0-200	0-200	0-200
Pompka skroplin			Standard	Standard	Standard	Standard	Standard
Sterownik	Przewodowy (opcja)	/	HW-BA101ABT	HW-BA101ABT	HW-BA101ABT	HW-BA101ABT	HW-BA101ABT
		/	YR-E16B	YR-E16B	YR-E16B	YR-E16B	YR-E16B
		/	HW-BA116ABK	HW-BA116ABK	HW-BA116ABK	HW-BA116ABK	HW-BA116ABK
		/	YR-E17	YR-E17	YR-E17	YR-E17	YR-E17
	Bezprzewodowy (opcja)	/	YR-HD	YR-HD	YR-HD	YR-HD	YR-HD

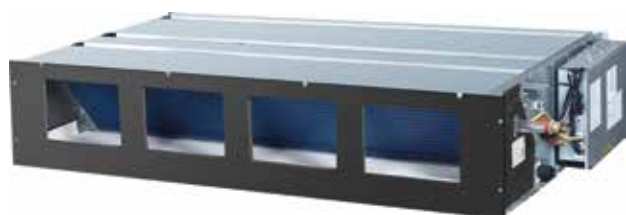

- Silnik wentylatora DC
- Automatycznie regulowany spręż dyspozycyjny 0-200Pa
- Bardzo cicha praca
- Wbudowana pompka skroplin



Sterowniki (opcja):

YR-E17

HW-BA101ABT

YR-E16B

YR-HD

Jednostka wewnętrzna			AD242MQERA	AD282MQERA	AD302MQERA	AD362MQERA	AD422MQERA	AD482MQERA	AD542MQERA
Wydajność	Chłodzenie	kBtu/h	24	27.3	30	36	42	48	54
		kW	7.1	8	9	11.2	12.5	14	16
	Grzanie	kBtu/h	27	30.7	34	40	47	54	60
		kW	8	9	10	12.5	15	16	18
Parametry elektryczne	Zasilanie	f/V/Hz	1/220-240/50(60)	1/220-240/50(60)	1/220-240/50(60)	1/220-240/50(60)	1/220-240/50(60)	1/220-240/50(60)	1/220-240/50(60)
Osiaży	Przepływ powietrza (H/M/L)	m ³ /h	1100/1020/920	1500/1320/1220	1500/1320/1220	1700/1510/1400	2000/1780/1620	2280/1920/1780	2280/1920/1780
	Poziom ciśnienia akustycznego (H/M/L)	dB(A)	33/29/25	33/29/25	33/29/25	38/36/30	38/36/30	40/34/29	40/34/29
Montaż	Wymiary bez opakowania (szer. x gł. x wys.)	mm	950/635/280	950/635/280	950/635/280	1370/740/280	1370/740/280	1370/740/280	1370/740/280
	Wymiary z opakowaniem (szer. x gł. x wys.)	mm	1180/740/335	1180/740/335	1180/740/335	1555/839/380	1555/839/380	1555/839/380	1555/839/380
	Waga netto/brutto	kg	34/41	34/41	34/41	54/68	54/68	54/68	54/68
	Średnica przewodu cieczowego	mm	9.52	9.52	9.52	9.52	9.52	9.52	9.52
	Średnica przewodu gazowego	mm	15.88	15.88	15.88	15.88	15.88	15.88	15.88
	Spręż dyspozycyjny (min./standard/maks.)	Pa	0-200	0-200	0-200	0-200	0-200	0-200	0-200
Pompka skroplin			Standard	Standard	Standard	Standard	Standard	Standard	Standard
Sterownik	Przewodowy (opcja)	/	HW-BA101ABT	HW-BA101ABT	HW-BA101ABT	HW-BA101ABT	HW-BA101ABT	HW-BA101ABT	HW-BA101ABT
		/	YR-E16B	YR-E16B	YR-E16B	YR-E16B	YR-E16B	YR-E16B	YR-E16B
		/	HW-BA116ABK	HW-BA116ABK	HW-BA116ABK	HW-BA116ABK	HW-BA116ABK	HW-BA116ABK	HW-BA116ABK
		/	YR-E17	YR-E17	YR-E17	YR-E17	YR-E17	YR-E17	YR-E17
	Bezprzewodowy (opcja)	/	YR-HD	YR-HD	YR-HD	YR-HD	YR-HD	YR-HD	YR-HD



- Kompaktowa konstrukcja: tylko 220 mm
- urządzenia dostosowane do montażu przed oknami
- Wysoka wydajność

Sterowniki (opcja):



HW-BA116ABK



YR-E17



HW-BA101ABT



YR-E16B



YR-HD

Jednostka wewnętrzna			AE072MLERA	AE092MLERA	AE122MLERA
Wydajność	Chłodzenie	kBtu/h	7.5	9.5	12.3
		kW	2.2	2.8	3.6
	Grzanie	kBtu/h	8.5	10.9	13.6
		kW	2.5	3.2	4.0
Parametry elektryczne	Zasilanie	f/V/Hz	1/220-230/50/60	1/220-230/50/60	1/220-230/50/60
Osiągi	Przepływ powietrza (H/M/L)	m³/h	750/650/550	750/650/550	750/650/550
	Poziom ciśnienia akustycznego (H/M/L)	dB(A)	38/35/33	38/35/33	40/37/35
	Poziom mocy akustycznej (H/M/L)	dB(A)	51/48/46	51/48/46	53/50/48
Montaż	Wymiary bez opakowania (szer. x gł. x wys.)	mm	1116/221/624	1116/221/624	1116/221/624
	Wymiary z opakowaniem (szer. x gł. x wys.)	mm	1198/295/707	1198/295/707	1198/295/707
	Waga netto/brutto	kg	29/37	29/37	29/37
	Średnica przewodu cieczowego	mm	6.35	6.35	6.35
	Średnica przewodu gazowego	mm	9.52	9.52	12.7
	Spręż dyspozycyjny (min./standard/maks.)	Pa	0/30	0/30	0/30
Sterownik	Przewodowy (opcja)	/	HW-BA101ABT	HW-BA101ABT	HW-BA101ABT
		/	YR-E16B	YR-E16B	YR-E16B
		/	HW-BA116ABK	HW-BA116ABK	HW-BA116ABK
		/	YR-E17	YR-E17	YR-E17
	Bezprzewodowy (opcja)	/	YR-HD	YR-HD	YR-HD



- Kompaktowa konstrukcja: tylko 220 mm
- urządzenia dostosowane do montażu przed oknami
- Wysoka wydajność

Sterowniki (opcja):



HW-BA116ABK



YR-E17



HW-BA101ABT



YR-E16B



YR-HD

Jednostka wewnętrzna			AE162MLERA	AE182MLERA	AE242MLERA
Wydajność	Chłodzenie	kBtu/h	15.3	19.1	24.2
		kW	4.5	5.6	7.1
	Grzanie	kBtu/h	17.1	21.5	27.3
		kW	5.0	6.3	8.0
Parametry elektryczne	Zasilanie	f/V/Hz	1/220-230/50/60	1/220-230/50/60	1/220-230/50/60
Osiągi	Przepływ powietrza (H/M/L)	m ³ /h	950/830/720	950/830/720	950/830/720
	Poziom ciśnienia akustycznego (H/M/L)	dB(A)	40/37/35	42/39/36	42/39/36
	Poziom mocy akustycznej (H/M/L)	dB(A)	53/50/48	55/52/49	55/52/49
Montaż	Wymiary bez opakowania (szer. x gł. x wys.)	mm	1116/221/624	1116/221/624	1116/221/624
	Wymiary z opakowaniem (szer. x gł. x wys.)	mm	1198/295/707	1198/295/707	1198/295/707
	Waga netto/brutto	kg	31/39	31/39	31/39
	Średnica przewodu cieczowego	mm	6.35	6.35	9.52
	Średnica przewodu gazowego	mm	12.7	12.7	15.88
	Spręż dyspozycyjny (min./standard/maks.)	Pa	0/30	0/30	0/30
Sterownik	Przewodowy (opcja)	/	HW-BA101ABT	HW-BA101ABT	HW-BA101ABT
		/	YR-E16B	YR-E16B	YR-E16B
		/	HW-BA116ABK	HW-BA116ABK	HW-BA116ABK
		/	YR-E17	YR-E17	YR-E17
	Bezprzewodowy (opcja)	/	YR-HD	YR-HD	YR-HD

CONSOLE Jednostki przypodłogowe



- Silnik wentylatora DC
- Górny i dolny wylot powietrza
- Kompaktowa konstrukcja
- Bardzo cicha praca



YR-E17



YR-E16B



YR-HD

Sterowniki (opcja):

Jednostka wewnętrzna			AF052MBERA	AF072MBERA	AF092MBERA
Wydajność	Chłodzenie	kBtu/h	5.1	7.5	9.5
		kW	1.5	2.2	2.8
	Grzanie	kBtu/h	5.8	8.5	10.9
		kW	1.7	2.6	3.2
Parametry elektryczne	Zasilanie	f/V/Hz	1/220-230.50/60	1/220-230.50/60	1/220-230.50/60
Osiągi	Przepływ powietrza (H/M/L)	m ³ /h	540/460/390/310/270	540/460/390/310/270	540/460/390/310/270
	Poziom ciśnienia akustycznego (H/M/L)	dB(A)	45/42/39/35/32	45/42/39/35/32	45/42/39/35/32
Montaż	Wymiary bez opakowania (szer. x gł. x wys.)	mm	700/210/600	700/210/600	700/210/600
	Wymiary z opakowaniem (szer. x gł. x wys.)	mm	783/303/695	783/303/695	783/303/695
	Waga netto/brutto	kg	15.2/18.7	15.2/18.7	15.2/18.7
	Średnica przewodu cieczowego	mm	6.35	6.35	6.35
	Średnica przewodu gazowego	mm	12.7	12.7	12.7
Sterownik	Przewodowy (opcja)	/	YR-E17	YR-E17	YR-E17
	Bezprzewodowy (opcja)	/	YR-HD	YR-HD	YR-HD

CONSOLE Jednostki przypodłogowe



- Silnik wentylatora DC
- Górny i dolny wylot powietrza
- Kompaktowa konstrukcja
- Bardzo cicha praca



Sterowniki (opcja):

YR-E17

YR-E16B

YR-HD

Jednostka wewnętrzna			AF122MBERA	AF162MBERA	AF182MBERA
Wydajność	Chłodzenie	kBtu/h	12.3	15.3	17
		kW	3.6	4.5	5
	Grzanie	kBtu/h	13.6	17	18.5
		kW	4	5	5.5
Parametry elektryczne	Zasilanie	fV/Hz	1/220-230.50/60	1/220-230.50/60	1/220-230.50/60
Osiągi	Przepływ powietrza (H/M/L)	m ³ /h	580/500/420/350/270	620/540/460/390/270	620/540/460/390/270
	Poziom ciśnienia akustycznego (H/M/L)	dB(A)	47/44/41/38/34	48/45/42/39/35	48/45/42/39/35
Montaż	Wymiary bez opakowania (szer. x gł. x wys.)	mm	700/210/600	700/210/600	700/210/600
	Wymiary z opakowaniem (szer. x gł. x wys.)	mm	783/303/695	783/303/695	783/303/695
	Waga netto/brutto	kg	15.2/18.7	15.2/18.7	15.2/18.7
	Średnica przewodu cieczowego	mm	6.35	6.35	6.35
	Średnica przewodu gazowego	mm	12.7	12.7	12.7
Sterownik	Przewodowy (opcja)	/	E17A	E17A	E17A
	Bezprzewodowy (opcja)	/	YR-HD	YR-HD	YR-HD

Jednostki ścienne



– Silnik wentylatora DC
– Wyświetlacz LED

Sterowniki (opcja):



HW-BA116ABK



YR-E17



HW-BA101ABT



YR-E16B



YR-HD

Jednostka wewnętrzna			AS052MNERAB AS052MFERAB	AS072MNERAB AS072MFERAB	AS092MNERAB AS092MFERAB	AS122MNERAB AS122MFERAB
Wydajność	Chłodzenie	kBtu/h	5.1	7.5	9.5	12.3
		kW	1.5	2.2	2.8	3.6
	Grzanie	kBtu/h	5.8	8.5	10.9	13.6
		kW	1.7	2.5	3.2	4
Parametry elektryczne	Zasilanie	f/V/Hz	1/220-240/50/60	1/220-240/50/60	1/220-240/50/60	1/220-240/50/60
Osiągi	Przepływ powietrza (H/M/L)	m ³ /h	500/430/370	550/480/420	600/530/470	630/560/500
	Poziom ciśnienia akustycznego (H/M/L)	dB(A)	33/31/29	35/31/29	36/31/29	37/33/29
	Poziom mocy akustycznej (H/M/L)	dB(A)	49/46//41	50/47/42	52/48/44	54/51/50
Montaż	Wymiary bez opakowania (szer. x gł. x wys.)	mm	855/208/280	855/208/280	855/208/280	855/208/280
	Wymiary z opakowaniem (szer. x gł. x wys.)	mm	954/279/355	954/279/355	954/279/355	954/279/355
	Waga netto/brutto	kg	9.9/12	9.9/12	9.9/12	9.9/12
	Średnica przewodu cieczowego	mm	6.35	6.35	6.35	6.35
	Średnica przewodu gazowego	mm	9.52	9.52	9.52	12.7
Sterownik	Przewodowy (opcja)	/	HW-BA101ABT	HW-BA101ABT	HW-BA101ABT	HW-BA101ABT
		/	YR-E16B	YR-E16B	YR-E16B	YR-E16B
		/	HW-BA116ABK	HW-BA116ABK	HW-BA116ABK	HW-BA116ABK
		/	YR-E17	YR-E17	YR-E17	YR-E17
	Bezprzewodowy (opcja)	/	YR-HD	YR-HD	YR-HD	YR-HD

Jednostki ścienne



- Silnik wentylatora DC
- Wyświetlacz LED

Sterowniki (opcja):



HW-BA116ABK



YR-E17



HW-BA101ABT



YR-E16B



YR-HD

Jednostka wewnętrzna			AS162MNERA AS162MFERA	AS182MNERA AS182MFERA	AS242MNERA AS242MFERA	AS282MNERA	AS302MNERA
Wydajność	Chłodzenie	kBtu/h	15.3	19.1	24.2	27.3	30.7
		kW	4.5	5.6	7.1	8	9
	Grzanie	kBtu/h	17.1	21.5	27.3	30.7	34.1
		kW	5	6.3	8	9	10
Parametry elektryczne	Zasilanie	f/V/Hz	1/220-240/50/60	1/220-240/50/60	1/220-240/50/60	1/220-240/50/60	1/220-240/50/60
Osiągi	Przepływ powietrza (H/M/L)	m ³ /h	800/720/650	920/800/720	1010/920/800	1500/1400/1300	1600/1500/1400
	Poziom ciśnienia akustycznego (H/M/L)	dB(A)	39/36/34	40/39/35	44/40/36	48/43/40	49/44/41
	Poziom mocy akustycznej (H/M/L)	dB(A)	56/53/51	57/54/52	58/56/54	60/57/53	61/58/54
Montaż	Wymiary bez opakowania (szer. x gł. x wys.)	mm	1115/243/336	1115/243/336	1115/243/336	1316/270/365	1316/270/365
	Wymiary z opakowaniem (szer. x gł. x wys.)	mm	1206/342/418	1206/342/418	1206/342/418	1403/384/463	1403/384/463
	Waga netto/brutto	kg	15.8/18.9	15.8/18.9	15.8/18.9	21.8/26.3	21.8/26.3
	Średnica przewodu cieczowego	mm	6.35	6.35	9.52	9.52	9.52
	Średnica przewodu gazowego	mm	12.7	12.7	15.88	15.88	15.88
Sterownik	Przewodowy (opcja)	/	HW-BA101ABT	HW-BA101ABT	HW-BA101ABT	HW-BA101ABT	HW-BA101ABT
		/	YR-E16B	YR-E16B	YR-E16B	YR-E16B	YR-E16B
		/	HW-BA116ABK	HW-BA116ABK	HW-BA116ABK	HW-BA116ABK	HW-BA116ABK
		/	YR-E17	YR-E17	YR-E17	YR-E17	YR-E17
		/	YR-HD	YR-HD	YR-HD	YR-HD	YR-HD
	Bezprzewodowy (opcja)	/	YR-HD	YR-HD	YR-HD	YR-HD	YR-HD

Jednostki kanałowe DUCT



Sterowniki (opcja):



HW-BA116ABK



YR-E17

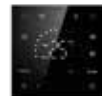

HW-BA101ABT



YR-E16B

– Zmienny spręż dyspozycyjny 100-200 Pa

Model / Jednostka wewnętrzna			AD482MPERA	AD722MPERA	AD962MPERA
Wydajność	Chłodzenie	kBtu/h	47.7	77.1	95.5
		kW	14	22.6	28
	Grzanie	kBtu/h	30.4	51.8	60.8
		kW	8.9	15.2	17.8
Parametry elektryczne	Zasilanie	f/V/Hz	1/220-230/50/60	1/220-230/50/60	1/220-230/50/60
Osiągi	Przepływ powietrza (H/M/L)	m ³ /h	1600/1460/1070	2300/1900/1320	2800/2400/1820
	Poziom mocy akustycznej (H/M/L)	dB(A)	48/47/42	55/53/50	55/54/52
	Spręż dyspozycyjny (min./standard/maks.)	dB(A)	61/60/56	68/65/60	68/66/62
Montaż	Wymiary bez opakowania (szer. x gł. x wys.)	mm	1355/876/360	1725/876/360	1725/876/360
	Wymiary z opakowaniem (szer. x gł. x wys.)	mm	1386/966/418	1830/990/530	1830/990/530
	Waga netto/brutto	kg	69/74	100/127	101/128
	Średnica przewodu cieczonego	mm	9.52	9.52	9.52
	Średnica przewodu gazowego	mm	15.88	25.4	25.4
	Ciśnienie statyczne (standard/maks.)	Pa	100/185	100/200	100/200
Sterownik	Przewodowy (opcja)	/	YR-E16A	HW-BA101ABT	HW-BA101ABT
		/	YR-E16B	YR-E16B	YR-E16B
		/	HW-BA116ABK	HW-BA116ABK	HW-BA116ABK
		/	YR-E17	YR-E17	YR-E17

Jednostki kanałowe DUCT HRV z odzyskiem ciepła

























- Możliwość sterowania z innymi jednostkami wewnętrznymi.
- Wydajny wymiennik ciepła.

Model / Jednostka wewnętrzna			ERV0150ANW	ERV0260ANW	ERV0500ANW
Parametry elektryczne	Zasilanie	f/V/Hz	1/220-240/50/60	1/220-240/50/60	1/220-240/50/60
	Pobór mocy	W	135	165	280
	Prąd roboczy	A	0.65	0.79	1.34
Wydajność	Grzanie		58%	57%	61%
	Chłodzenie		65%	65%	68%
Osiągi	Przepływ powietrza (H/M/L)	m ³ /h	150/110/70	250/200/160	500/430/375
	Poziom ciś. akustycznego (H/M/L)	dB(A)	38/35/30	40/38/35	45/42/40
	Poziom mocy akustycznej (H/M/L)	dB(A)	48/45/40	50/48/45	55/52/50
Montaż	Wymiary bez opakowania (szer. x gł. x wys.)	mm	750/530/240	750/530/270	1000/710/270
	Wymiary z opakowaniem (szer. x gł. x wys.)	mm	955/575/305	955/575/335	1205/755/335
	Waga netto/brutto	kg	26/28	30/32	40/42
	Ciśnienie statyczne (standard/maks.)	Pa	80	80	100
Sterownik	Przewodowy (standard)	/	W9301	W9301	W9301

Model / Jednostka wewnętrzna			ERV0800ANW	ERV01000ANW
Parametry elektryczne	Zasilanie	f/V/Hz	1/220-240/50/60	1/220-240/50/60
	Pobór mocy	W	360	420
	Prąd roboczy	A	1.72	2.01
Wydajność	Grzanie		68%	61%
	Chłodzenie		72%	65%
Osiągi	Przepływ powietrza (H/M/L)	m ³ /h	800/680/600	1000/810/730
	Poziom ciś. akustycznego (H/M/L)	dB(A)	48/46/43	50/48/45
	Poziom mocy akustycznej (H/M/L)	dB(A)	58/58/53	60/58/55
Montaż	Wymiary bez opakowania (szer. x gł. x wys.)	mm	1200/985/389	1250/935/350
	Wymiary z opakowaniem (szer. x gł. x wys.)	mm	1405/985/389	1455/980/415
	Waga netto/brutto	kg	55/59	56/60
	Ciśnienie statyczne (standard/maks.)	Pa	100	100
Sterownik	Przewodowy (standard)	/	W9301	W9301

Akcesoria

Nazwa	Wygląd	Model	Funkcje	Dla jakich jednostek
Redukcje		HZG-20A	Redukcja rurociągów	2 jednostki zewnętrzne
Redukcje		HZG-30A	Redukcja rurociągów	3 jednostki zewnętrzne
Redukcje		HZG-20B	Redukcja rurociągów	MRV IV-C, 2 jednostki zewnętrzne
Redukcje		HZG-30B	Redukcja rurociągów	MRV IV-C, 3 jednostki zewnętrzne
Redukcje		HZG-R20A	Redukcje do MRV III-RC	2 jednostki zewnętrzne
Redukcje		HZG-R30A	Redukcje do MRV III-RC	3 jednostki zewnętrzne
Redukcje		HZG-R20B	Redukcje do MRV5-RC	2 jednostki zewnętrzne
Redukcje		HZG-R30B	Redukcje do MRV5-RC	3 jednostki zewnętrzne
Redukcje		HZG-R40B	Redukcje do MRV5-RC	4 jednostki zewnętrzne
Rozdzielacze		FQG-B335A	Dystrybucja czynnika chłodniczego do pomp ciepła MRV	Łączna moc jednostek wewnętrznych mniejsza niż 33,500 W
Rozdzielacze		FQG-B506A	Dystrybucja czynnika chłodniczego do pomp ciepła MRV	Łączna moc jednostek wewnętrznych mniejsza niż 50,600 W, ale równa lub większa niż 33,500 W
Rozdzielacze		FQG-B730A	Dystrybucja czynnika chłodniczego do pomp ciepła MRV	Łączna moc jednostek wewnętrznych mniejsza niż 73,000 W, ale równa lub większa niż 50,600 W
Rozdzielacze		FQG-B1350A	Dystrybucja czynnika chłodniczego do pomp ciepła MRV	Łączna moc jednostek wewnętrznych mniejsza niż 135,000 W, ale równa lub większa niż 73,000 W
Rozdzielacze		FQG-R335A	Dystrybucja czynnika chłodniczego do pomp ciepła MRV	Łączna moc jednostek wewnętrznych mniejsza niż 33,500 W
Rozdzielacze		FQG-R506A	Dystrybucja czynnika chłodniczego do pomp ciepła MRV	Łączna moc jednostek wewnętrznych mniejsza niż 50,600 W, ale równa lub większa niż 33,500 W
Rozdzielacze		FQG-R730A	Dystrybucja czynnika chłodniczego do pomp ciepła MRV	Łączna moc jednostek wewnętrznych mniejsza niż 73,000 W, ale równa lub większa niż 50,600 W
Rozdzielacze		FQG-R1350A	Dystrybucja czynnika chłodniczego do pomp ciepła MRV	Łączna moc jednostek wewnętrznych mniejsza niż 135,000 W, ale równa lub większa niż 73,000 W
Rozdzielacze		FQG-B2040A	Dystrybucja czynnika chłodniczego do pomp ciepła MRV	Łączna moc jednostek wewnętrznych mniejsza niż 204,000 W, ale równa lub większa niż 135,000 W
Rozdzielacze		FQG-R2040A	Dystrybucja czynnika chłodniczego do pomp ciepła MRV	Łączna moc jednostek wewnętrznych mniejsza niż 204,000 W, ale równa lub większa niż 135,000 W
Skrzynka VP		VP1-112A, VP1-180A, VP1-280A	Skrzynka zaworu przewodu	Odzysk ciepła
Skrzynka VP		VP4-450A	Skrzynka zaworu przewodu	Odzysk ciepła
Skrzynka VP		VP1-112B, VP1-180B, VP1-280B	Skrzynka zaworu przewodu	Odzysk ciepła
Skrzynka VP		VP4-450B	Skrzynka zaworu przewodu	Odzysk ciepła







CHILLER

274 CHILLER

282 KLIMAKONWEKTORY



CHILLER



Modułowy agregat wody lodowej chłodzony powietrzem

Tylko chłodzenie: zakres mocy chłodniczej o 140 kW do 2240 kW

Pompa ciepła: zakres mocy chłodniczej od 30kW do 2080 kW

Konstrukcja

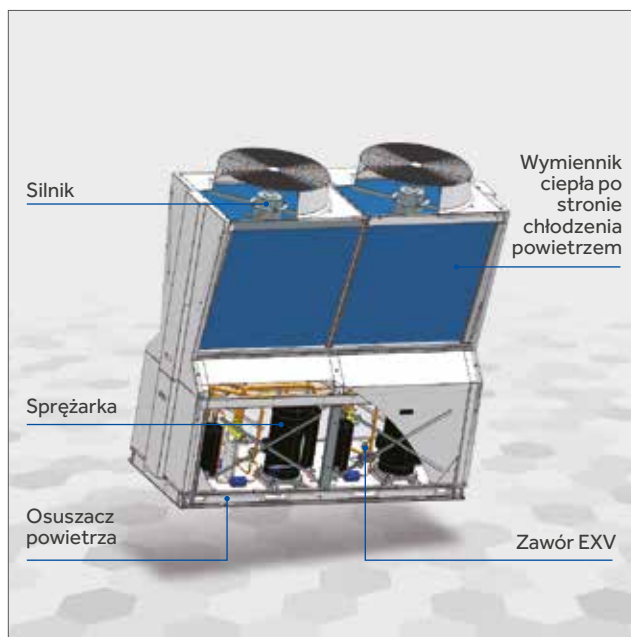

Wysoka wydajność

Sprężarka

Sprężarka spiralna, niski poziom mocy akustycznej, wysoki współczynnik COP



Wymiennik ciepła po stronie chłodzenia powietrzem

Wymiennik ciepła o dużej powierzchni umożliwia wydajną pracę całego systemu.



Wysoka niezawodność

Szeroki zakres roboczych temperatur otoczenia

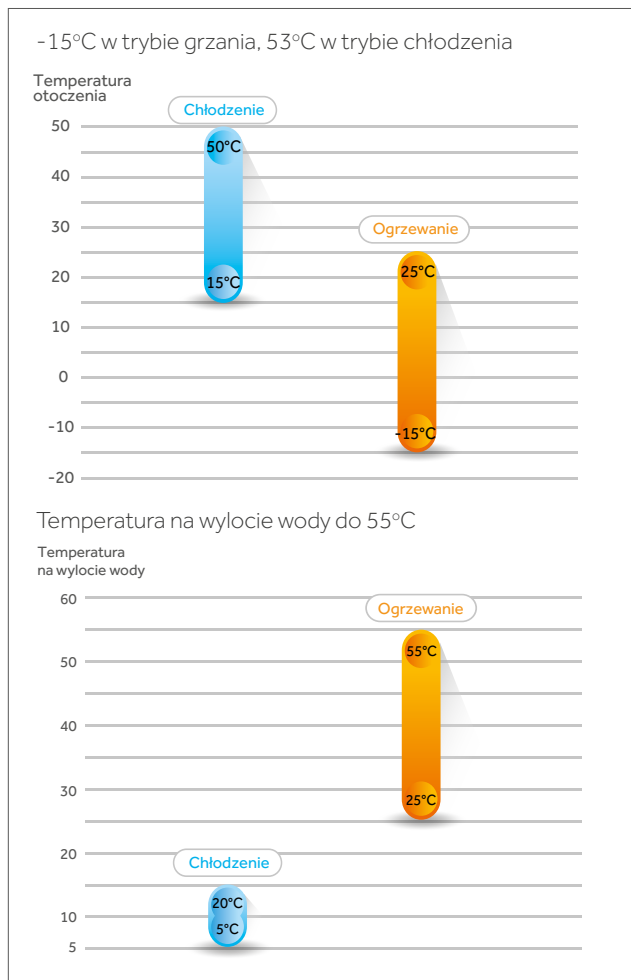

Silnik

Wysokowydajny silnik wentylatora osiowego uzyskuje zwiększoną sprawność i obniżony poziom mocy akustycznej.



Zawór EXV

Zawór EXV reguluje właściwy przepływ czynnika chłodniczego poprzez regulację ciepła przegrzania systemu.



CHILLER

Model		CA0035EAND	CA0070EAND	CA0100EAND	CA0130EAND	
Chłodzenie	Wydajność	kW	30	65	98	130
	Pobór mocy	kW	9.4	19.2	28.9	38.4
	Natężenie robocze	A	15.8	34.6	53.2	75.4
Ogrzewanie	Wydajność	kW	33	70	103	135
	Pobór mocy	kW	9.6	19.1	28.7	38.2
	Natężenie robocze	A	16.2	34.4	52.8	75
COP _a		kW/kW	3.19	3.39	3.39	3.39
COP _H		kW/kW	3.44	3.66	3.59	3.53
Maks. pobór mocy		kW	16.3	28	45.6	56
Maks. natężenie robocze		A	27.5	55	82.6	110
Zasilanie		f/V/Hz	3/380/50			
Typ przepustnicy czynnika chłodniczego			Elektroniczny zawór rozprężny			
Kontrola wydajności			100%	50%, 100%	33%, 67%, 100%	25%, 50%, 75%, 100%
Ochrona i zabezpieczenia			Ochrona przed wysokim/niskim ciśnieniem, opóźnienie przy braku wody, ochrona przed zamarzaniem, ochrona przed przeciążeniem i przegrzaniem, ochrona dotycząca braku fazy i kolejności faz			
Sprężarka	Typ		Sprężarka DC Inwerter			
	Ilość		1	2	3	4
	Pobór mocy	kW	9	18	27	36
Czynnik chłodniczy	Typ		R410A			
	Napełnienie	kg	5.5	6*2	5.8*3	5.8*4
Wymiennik ciepła po stronie powietrza	Typ		Wewnętrzna węzownica wykonana z miedzianych rurek złobkowanych oraz hydrofilowych żeberk aluminiowych			
	Wydajność	kW	0.7	1.5	2.3	3
	Typ		Wentylator osiowy			
Wymiennik ciepła po stronie wody	Ilość		1	2	3	4
	Typ		Płytowy wymiennik ciepła	Wymiennik ciepła płaszczowo-rurkowy		
	Znamionowy przepływ wody	m ³ /h	5.6	12	17.7	24
	Rura wlotowa/wylotowa		DN65	R 2" (zewnątrzny gwint śruby)	R 2" (zewnątrzny gwint śruby)	R 2 1/2" (zewnątrzny gwint śruby)
	Współczynnik zanieczyszczenia wody	m ² ·°C/KW	0.018			
	Standardowe ciśnienie	Mpa	1.0	1.0	1.0	1.0
Opór hydrodynamiczny		kPa	40	45	50	60
Poziom ciśnienia akustycznego		dB(A)	60	65	67	68
Wymiary netto	Długość	mm	918	2060	2060	2060
	Szerokość	mm	1038	780	1603	1603
	Wysokość	mm	1810	2170	2170	2170
Wymiary z opakowaniem	Długość	mm	1075	2200	2200	2200
	Szerokość	mm	940	830	1650	1650
	Wysokość	mm	1950	2280	2280	2280
Ciężar	Waga	kg	270	630	960	1090
	Waga z opakowaniem	kg	290	645	990	1125
	Waga robocza	kg	280	670	1010	1245

Wymiary

Wszystkie wymiary podane w mm.

Model CA0035EAND

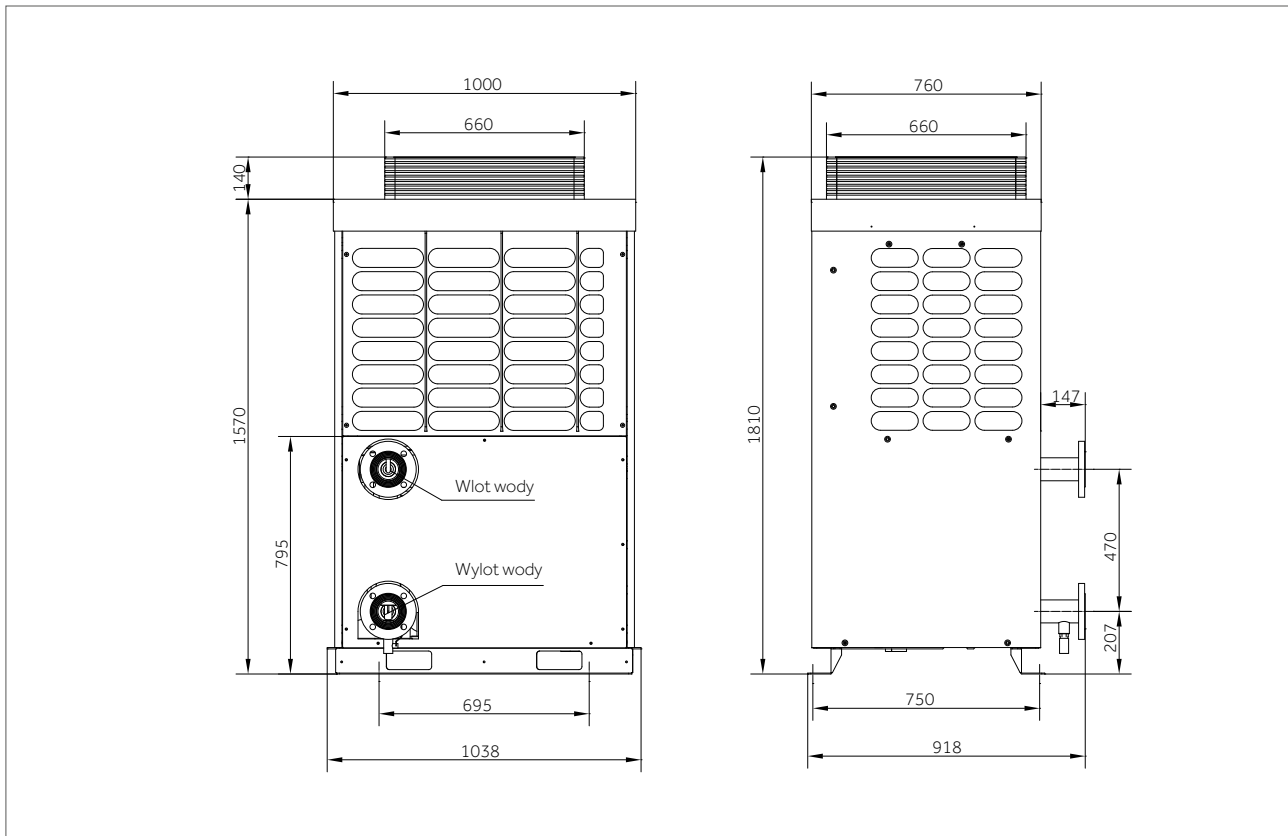

Model CA0070EAND

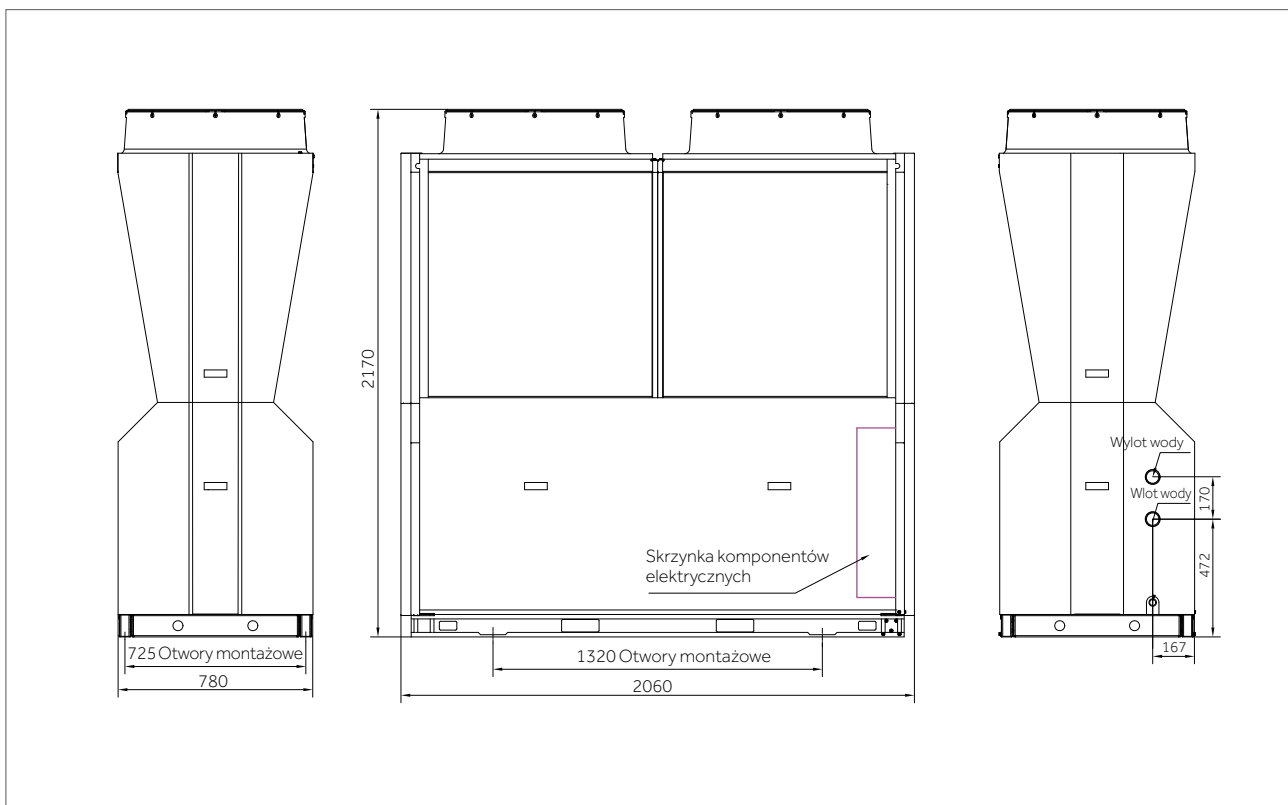

Wymiary

Wszystkie wymiary podane w mm.

Model CA0100EAND/CA0130EAND

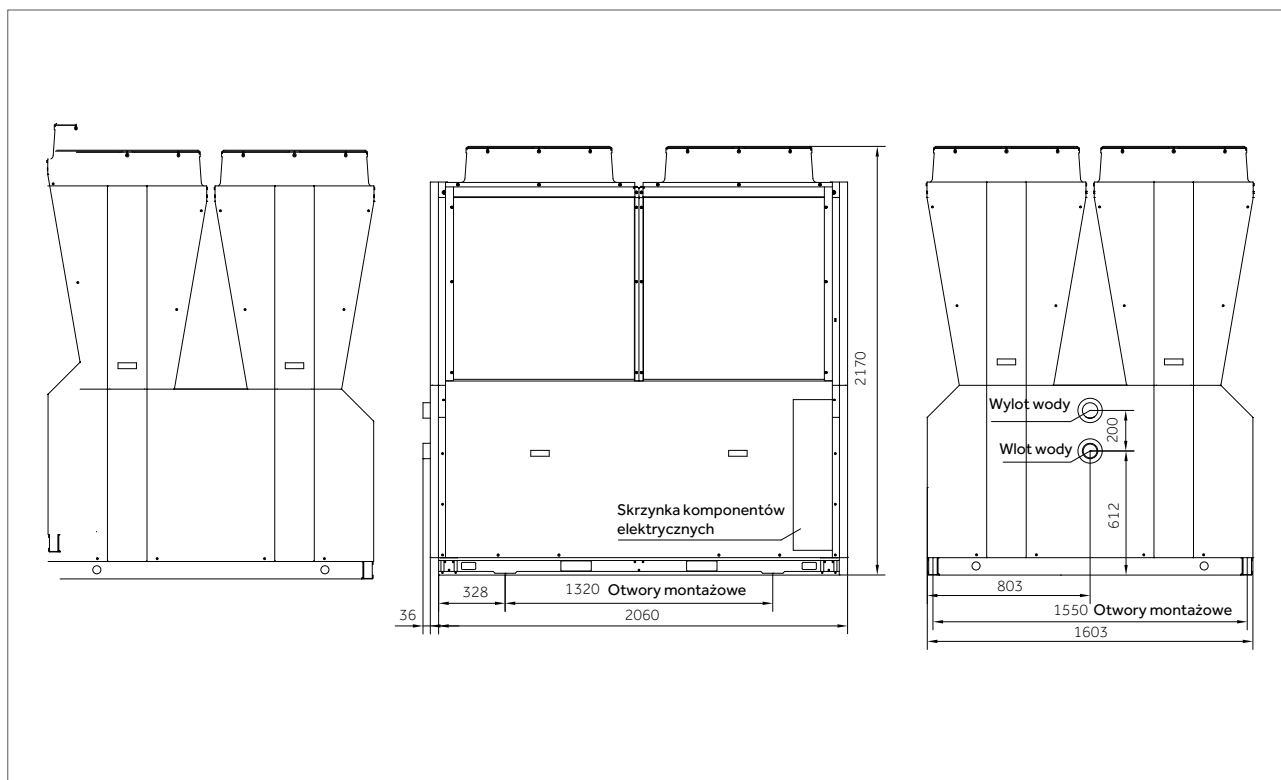

Przestrzeń do montażu i obsługi technicznej agregatu

Wszystkie wymiary podane w mm.

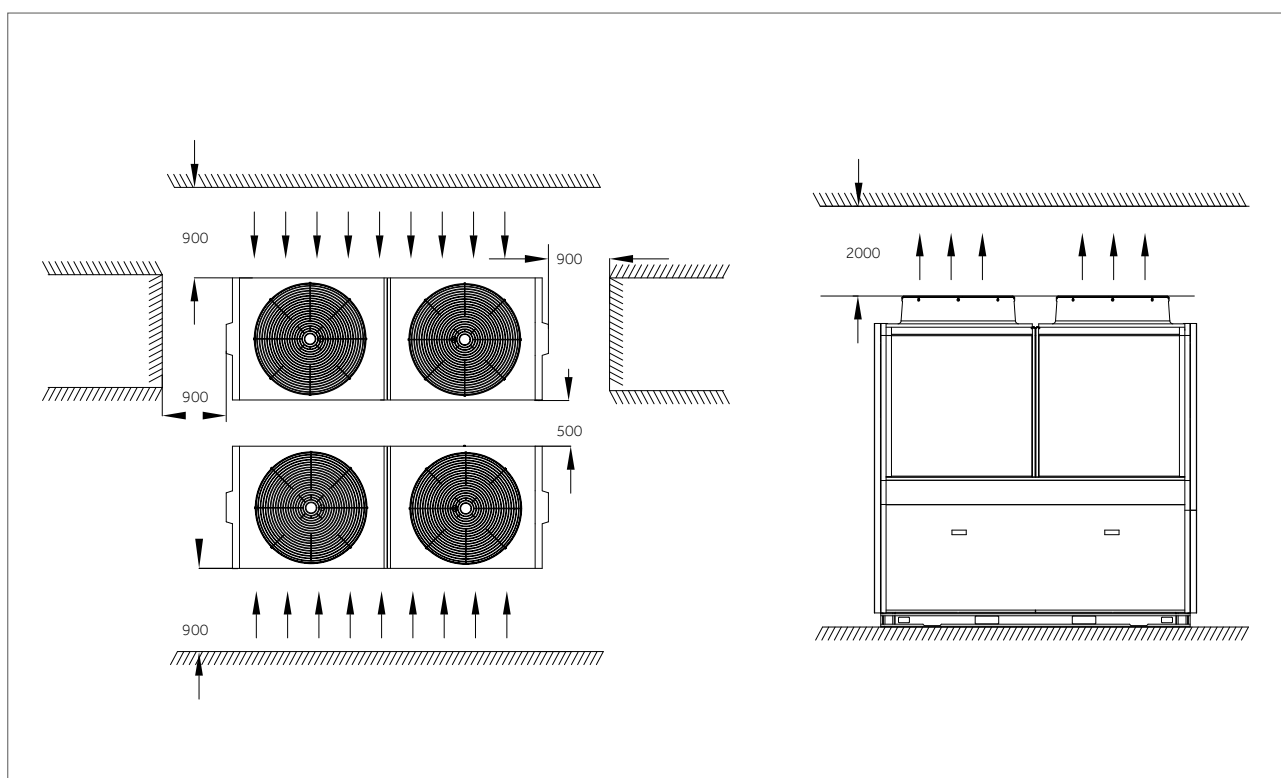

Układ wodny i schemat okablowania sterowniczego

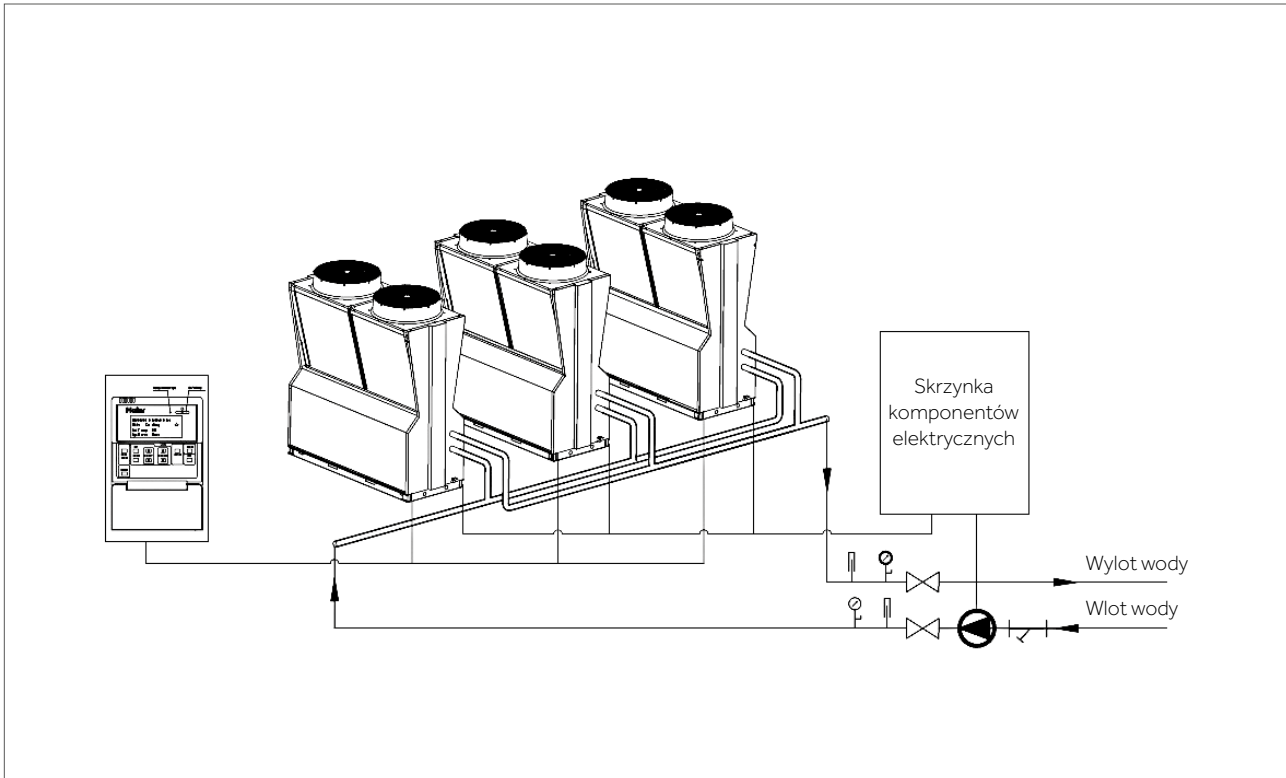

Schemat okablowania sterowniczego

Na przykładzie modelu CA0070EAND

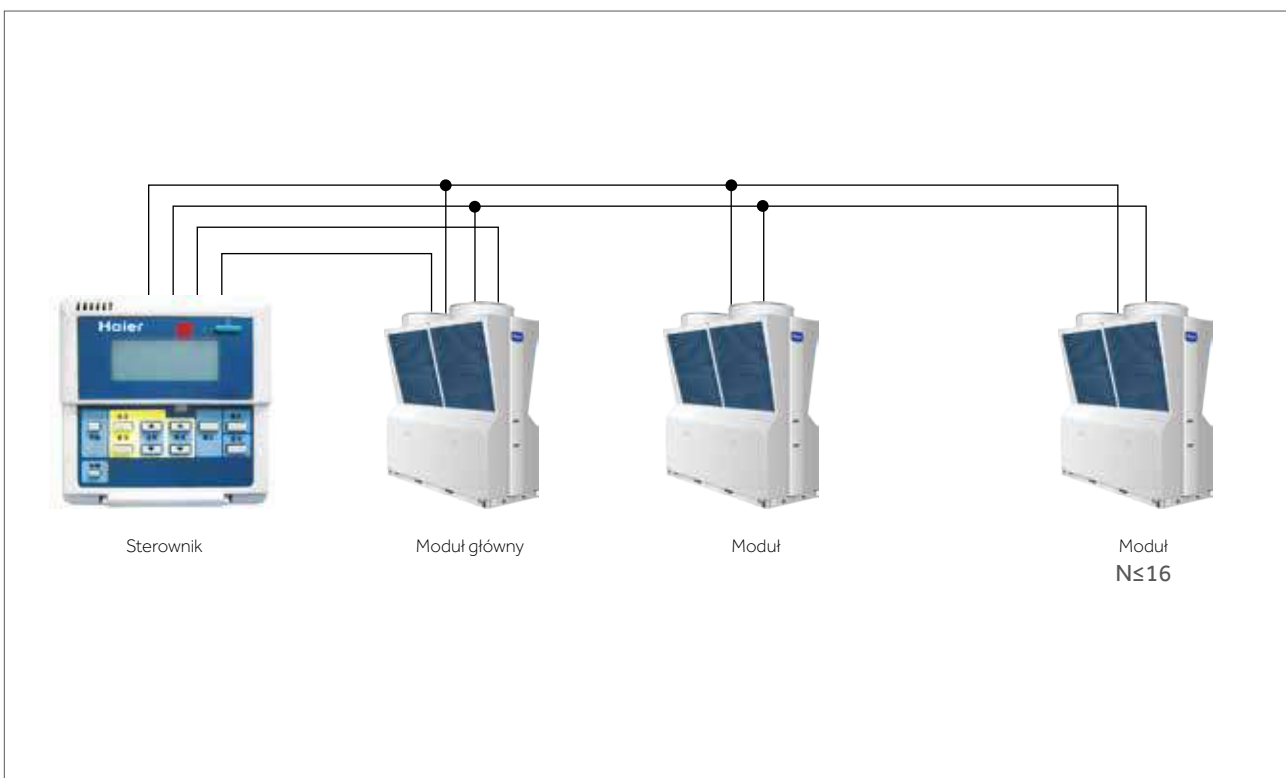

Szkic instalacji układu wodnego

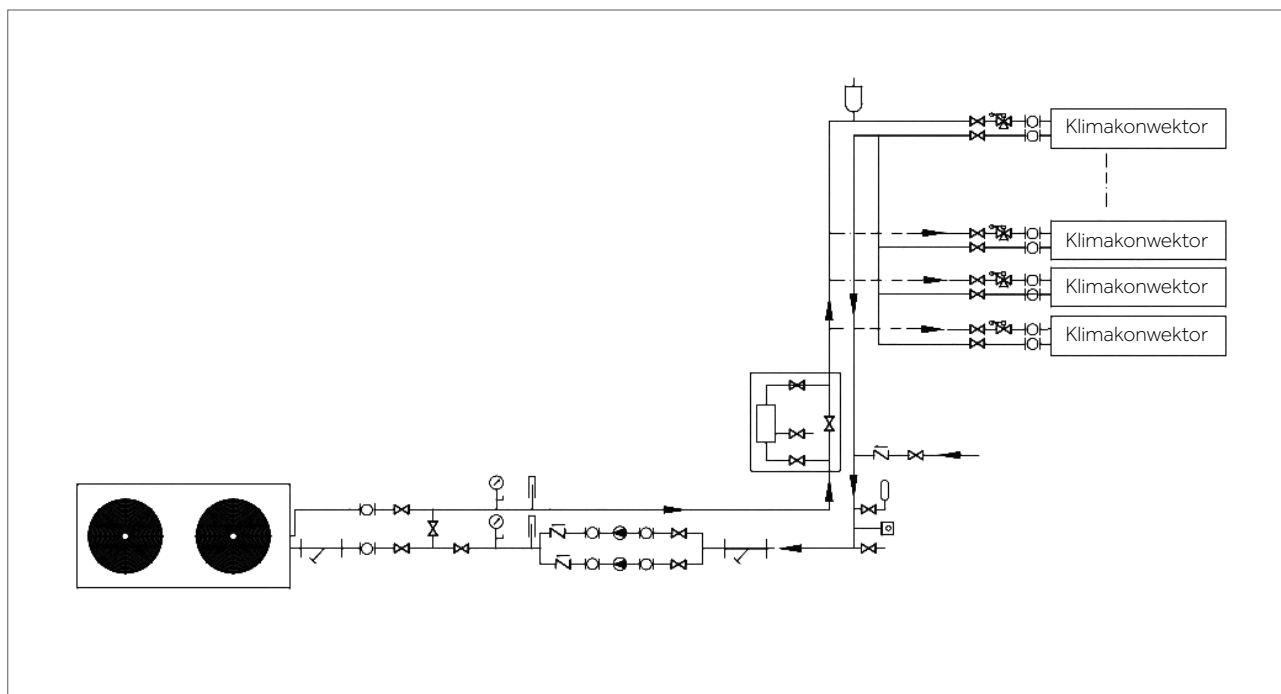

Model	Opis	Model	Opis
	Zawór zwrotny		Pompa wody
	Automatyczny zawór wylotowy		Złącze elastyczne
	Filtr wodny		Zbiornik wyrównawczy
	Zawór zamykający		Elektroniczny procesor do obsługi wody
	Termometr		Zawór 3-drożny
	Ciśnieniomierz		Zawór 2-drożny



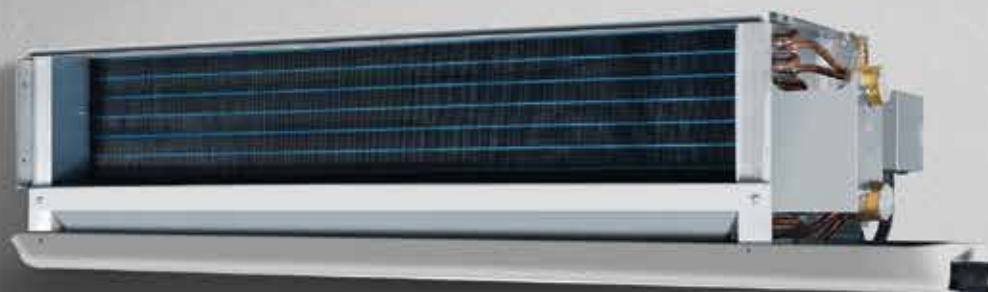

Klimakonwektor
Układ 2-rurowy
Wężownica 3-rzędowa

Konstrukcja

Stalowy wentylator

Kompaktowa i wytrzymała konstrukcja ze stalowym wentylatorem i spiralą



Zawór trójdrożny (opcja)

Zawór trójdrożny umożliwia prostotę projektowania systemów z klima-konwektorami. Zawór zamawiany dodatkowo do urządzenia.



Szyty na miarę

Szeroka gama modeli 12/30/50 Pa. Opcjonalnie do urządzeń dostępne są komory powietrza wywiewanego z filtrem lub bez oraz powiększony zbiornik odprowadzający.

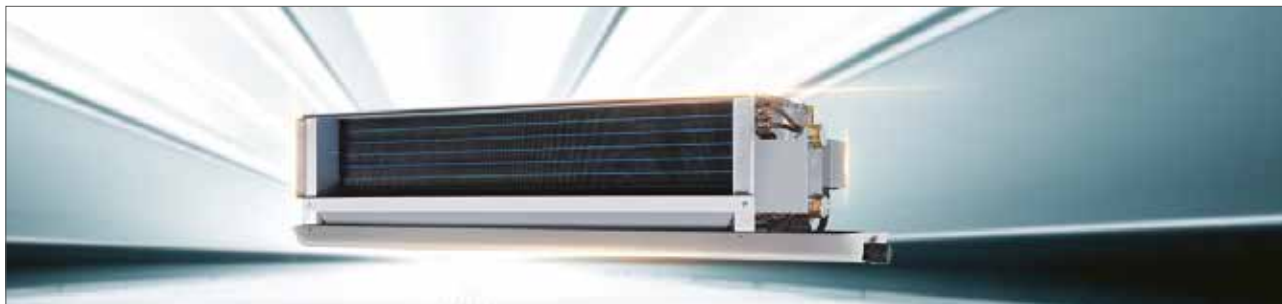

Łatwy montaż

Wiele możliwości instalacji

12/30/50 Pa ESP

Klimakonwektor kanałowy wyposażony jest w duży stalowy wentylator o zwiększonej średnicy, a także w silnik nowej generacji. Oferta klimakonwektorów zawiera urządzenia o sprężu dyspozycyjnym (ESP) o wartości 12/30/50 Pa, co zapewnia duże możliwości podczas projektowania instalacji.

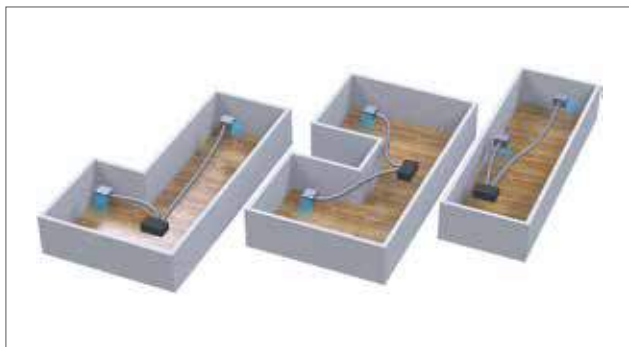

Konfiguracja wlotu powietrza

W zależności od wymagań instalacji, urządzenia posiadają 2 dostępne konfiguracje wlotu powietrza: tylną i dolną.



Specyfikacja

Model	Bez komory powietrza wywiewanego i filtra		FCE-034CCN2B	FCE-051CCN2B	FCE-068CCN2B	FCE-085CCN2B	FCE-102CCN2B
	Tylna komora powietrza wywiewanego i filtr		FCE-034CCB2B	FCE-051CCB2B	FCE-068CCB2B	FCE-085CCB2B	FCE-102CCB2B
	Dolna komora powietrza wywiewanego i filtr		FCE-034CCD2B	FCE-051CCD2B	FCE-068CCD2B	FCE-085CCD2B	FCE-102CCD2B
Przepływ powietrza	m ³ /h	H	340	510	680	850	1020
		M	258	388	517	646	775
		L	177	265	354	442	530
Spręż dyspozycyjny	Pa		50				
Wydajność (chłodzenie)	W	H	2410	3550	4550	5510	6200
		M	2169	3195	4095	4959	5580
		L	1783	2627	3367	4077	4588
Wydajność (grzanie)	W	H	3700	5600	7450	8800	10200
		M	3219	4872	6482	7656	8874
		L	2701	4088	5439	6424	7446
Pobór mocy	W	H	49	66	84	100	118
Zasilanie	f/V/Hz		1/220/50				
Poziom hałasu	dB (A)	H	42	44	46	47	49
Przepływ wody	l/min		6.9	10.2	13.0	15.8	17.8
Spadek ciśnienia wody	kPa		30	30	30	30	40
Przyłącze przewodu wlotu/wylotu wody			Rc3/4"				
Przyłącze przewodu skroplin			R3/4"				
Waga netto (bez komory powietrza wywiewanego)	kg		11.6	14.1	15.8	17.5	18.4
Waga brutto – z opakowaniem (bez komory powietrza wywiewanego)	kg		13.9	16.6	18.5	20.4	21.6
Waga netto (z komorą powietrza wywiewanego)	kg		14.2	17.2	19.2	21.2	22.5
Waga brutto – z opakowaniem (z komorą powietrza wywiewanego)	kg		16.4	19.4	21.6	23.8	25.5
Wymiary netto (dl./szer./wys.) (bez komory powietrza wywiewanego)	mm		693/470/225	823/470/225	928/470/225	1013/470/225	1143/470/225
Wymiary brutto – z opakowaniem (dl./szer./wys.) (bez komory powietrza wywiewanego)	mm		740/542/248	870/542/248	975/542/248	1060/542/248	1190/542/248
Wymiary netto (dl./szer./wys.) (z tylną komorą powietrza wywiewanego)	mm		693/511/225	823/511/225	928/511/225	1013/511/225	1143/511/225
Wymiary brutto – z opakowaniem (dl./szer./wys.) (z tylną komorą powietrza wywiewanego)	mm		740/542/248	870/542/248	975/542/248	1060/542/248	1190/542/248
Wymiary netto (dl./szer./wys.) (z dolną komorą powietrza wywiewanego)	mm		693/492/246	823/492/246	928/492/246	1013/492/246	1143/492/246
Wymiary brutto – z opakowaniem (dl./szer./wys.) (z dolną komorą powietrza wywiewanego)	mm		740/522/263	870/522/263	975/522/263	1060/522/263	1190/522/263
Sterownik (opcja)	Przewodowy		HW-CA101AGK	HW-CA101AGK	HW-CA101AGK	HW-CA101AGK	HW-CA101AGK
Zawór trójdrożny			3VFCE	3VFCE	3VFCE	3VFCE	3VFCE

Model	Bez komory powietrza wywiewanego i filtra		FCE-136CCN2B	FCE-170CCN2B	FCE-204CCN2B	FCE-238CCN2B	
	Tylna komora powietrza wywiewanego i filtr		FCE-136CCB2B	FCE-170CCB2B	FCE-204CCB2B	FCE-238CCB2B	
	Dolna komora powietrza wywiewanego i filtr		FCE-136CCD2B	FCE-170CCD2B	FCE-204CCD2B	FCE-238CCD2B	
Przepływ powietrza	m ³ /h	H	1360	1700	2040	2380	
		M	1034	1292	1550	1809	
		L	707	884	1061	1238	
Spręż dyspozycyjny	Pa		50				
Wydajność (chłodzenie)	W	H	8600	10800	12000	13200	
		M	7740	9720	10800	11880	
		L	6364	7992	8880	9768	
Wydajność (grzanie)	W	H	13800	17500	21000	22500	
		M	12006	15225	18270	19575	
		L	10074	12775	15330	16425	
Pobór mocy	W	H	174	210	250	300	
Zasilanie	f/V/Hz		1/220/50				
Poziom hałasu	dB (A)	H	50	52	54	55	
Przepływ wody	l/min		24.7	31.0	34.4	37.8	
Spadek ciśnienia wody	kPa		40	40	40	50	
Przyłącze przewodu wlotu/wylotu wody			Rc3/4"				
Przyłącze przewodu skroplin			R3/4"				
Waga netto (bez komory powietrza wywiewanego)	kg		26.2	29.1	32.8	35.1	
Waga brutto – z opakowaniem (bez komory powietrza wywiewanego)	kg		30.1	33.4	38.1	40.4	
Waga netto (z komorą powietrza wywiewanego)	kg		31.4	34.8	39.2	42.2	
Waga brutto – z opakowaniem (z komorą powietrza wywiewanego)	kg		34.7	38.5	44.0	46.9	
Wymiary netto (dl./szer./wys.) (bez komory powietrza wywiewanego)	mm		1443/470/225	1593/470/225	1813/470/225	2013/470/225	
Wymiary brutto – z opakowaniem (dl./szer./wys.) (bez komory powietrza wywiewanego)	mm		1490/542/248	1640/542/248	1860/542/248	2060/542/248	
Wymiary netto (dl./szer./wys.) (z tylną komorą powietrza wywiewanego)	mm		1443/511/225	1593/511/225	1813/511/225	2013/511/225	
Wymiary brutto – z opakowaniem (dl./szer./wys.) (z tylną komorą powietrza wywiewanego)	mm		1490/542/248	1640/542/248	1860/542/248	2060/542/248	
Wymiary netto (dl./szer./wys.) (z dolną komorą powietrza wywiewanego)	mm		1443/492/246	1593/492/246	1813/492/246	2013/492/246	
Wymiary brutto – z opakowaniem (dl./szer./wys.) (z dolną komorą powietrza wywiewanego)	mm		1490/522/263	1640/522/263	1860/522/263	2060/522/263	
Sterownik (opcja)	Przewodowy		HW-CA101AGK	HW-CA101AGK	HW-CA101AGK	HW-CA101AGK	
Zawór trójdrożny			3VFCE	3VFCE	3VFCE	3VFCE	

Opcja:

1. Zawór trójdrożny 2. Powiększony zbiornik odprowadzający.

Uwaga:

1. Specyfikacje opierają się na następujących założeniach:

- Chłodzenie: Temperatura termometru suchego 27°C, temperatura termometru wilgotnego 19.5°C, temperatura nawłoc wody 7°C, różnica temperatur pomiędzy wlotem i wylotem wody 5°C. Ogrzewanie: Temperatura termometru suchego 21°C, temperatura na wlocie wody 60°C; przepływ wody taki sam jak w trybie chłodzenia.
- Poziom ciśnienia akustycznego jest mierzony w komorze pół-bezechowej na podstawie działania agregatu bez komory powietrza wywiewanego z filtrem. Zmierzony poziom ciśnienia akustycznego może różnić się od danych przedstawionych w tabeli, w uzależnieniu od aktualnych warunków i innych czynników.

Poziom ciśnienia akustycznego działania agregatu z komorą powietrza wywiewanego z filtrem jest różny od poziomu agregatu bez komory powietrza wywiewanego z filtrem.

- Podane w powyższej tabeli wartości ESP, objętości powietrza oraz mocy chłodniczej i grzewczej zostały zmierzone podczas pracy agregatu bez komory powietrza wywiewanego z filtrem. W przypadku agregatów z komorą powietrza wywiewanego z filtrem wartości objętości powietrza oraz mocy chłodniczej i grzewczej należy pomnożyć przez współczynnik korygujący 0.9.
- Agregat jest wyposażony w lewy lub prawy dopływ powietrza, który można tymczasowo dostosować w miejscu montażu. Nie zaleca się jednak wykonywać tego dostosowania, ponieważ w takim przypadku, po wykonaniu regulacji, należy pomnożyć wartość mocy chłodniczej i grzewczej przez współczynnik korygujący 0.92.
- Z powodu stałego wprowadzania innowacji do naszych produktów niektóre specyfikacje mogą ulec zmianie bez uprzedzenia.

Specyfikacja

Model	Bez komory powietrza wywiewanego i filtra		FCE-034BCN2B	FCE-051BCN2B	FCE-068BCN2B	FCE-085BCN2B	FCE-102BCN2B
	Tylna komora powietrza wywiewanego i filtr		FCE-034BCB2B	FCE-051BCB2B	FCE-068BCB2B	FCE-085BCB2B	FCE-102BCB2B
	Dolna komora powietrza wywiewanego i filtr		FCE-034BCD2B	FCE-051BCD2B	FCE-068BCD2B	FCE-085BCD2B	FCE-102BCD2B
Przepływ powietrza	m ³ /h	H	340	510	680	850	1020
		M	258	388	517	646	775
		L	177	265	354	442	530
Spręż dyspozycyjny	Pa		30				
Wydajność (chłodzenie)	W	H	2410	3550	4550	5510	6200
		M	2169	3195	4095	4959	5580
		L	1783	2627	3367	4077	4588
Wydajność (grzanie)	W	H	3700	5600	7450	8800	10200
		M	3219	4872	6482	7656	8874
		L	2701	4088	5439	6424	7446
Pobór mocy	W	H	44	59	72	87	108
Zasilanie	f/V/Hz		1/220/50				
Poziom hałasu	dB (A) H		39	42	43	45	47
Przepływ wody	l/min		6.9	10.2	13.0	15.8	17.8
Spadek ciśnienia wody	kPa		30	30	30	30	40
Przylącze przewodu wlotu/wylotu wody			Rc3/4"				
Przylącze przewodu skroplin			R3/4"				
Waga netto (bez komory powietrza wywiewanego)	kg		11.6	14.1	15.8	17.5	18.4
Waga brutto – z opakowaniem (bez komory powietrza wywiewanego)	kg		13.9	16.6	18.5	20.4	21.6
Waga netto (z komorą powietrza wywiewanego)	kg		14.2	17.2	19.2	21.2	22.5
Waga brutto – z opakowaniem (z komorą powietrza wywiewanego)	kg		16.4	19.4	21.6	23.8	25.5
Wymiary netto (dł./szer./wys.) (bez komory powietrza wywiewanego)	mm		693/470/225	823/470/225	928/470/225	1013/470/225	1143/470/225
Wymiary brutto – z opakowaniem (dł./szer./wys.) (bez komory powietrza wywiewanego)	mm		740/542/248	870/542/248	975/542/248	1060/542/248	1190/542/248
Wymiary netto (dł./szer./wys.) (z tylną komorą powietrza wywiewanego)	mm		693/511/225	823/511/225	928/511/225	1013/511/225	1143/511/225
Wymiary brutto – z opakowaniem (dł./szer./wys.) (z tylną komorą powietrza wywiewanego)	mm		740/542/248	870/542/248	975/542/248	1060/542/248	1190/542/248
Wymiary netto (dł./szer./wys.) (z dolną komorą powietrza wywiewanego)	mm		693/492/246	823/492/246	928/492/246	1013/492/246	1143/492/246
Wymiary brutto – z opakowaniem (dł./szer./wys.) (z dolną komorą powietrza wywiewanego)	mm		740/522/263	870/522/263	975/522/263	1060/522/263	1190/522/263
Sterownik (opcja)	Przewodowy		HW-CA101AGK	HW-CA101AGK	HW-CA101AGK	HW-CA101AGK	HW-CA101AGK
Zawór trójdrożny			3VFCF	3VFCF	3VFCF	3VFCF	3VFCF

Model	Bez komory powietrza wywiewanego i filtra		FCE-136BCN2B	FCE-170BCN2B	FCE-204BCN2B	FCE-238BCN2B
	Tylna komora powietrza wywiewanego i filtr		FCE-136BCB2B	FCE-170BCB2B	FCE-204BCB2B	FCE-238BCB2B
	Dolna komora powietrza wywiewanego i filtr		FCE-136BCD2B	FCE-170BCD2B	FCE-204BCD2B	FCE-238BCD2B
Przepływ powietrza	m ³ /h	H	1360	1700	2040	2380
		M	1034	1292	1550	1809
		L	707	884	1061	1238
Spręż dyspozycyjny	Pa		30			
Wydajność (chłodzenie)	W	H	8600	10800	12000	13200
		M	7740	9720	10800	11880
		L	6364	7992	8880	9768
Wydajność (grzanie)	W	H	13800	17500	21000	22500
		M	12006	15225	18270	19575
		L	10074	12775	15330	16425
Pobór mocy	W	H	156	174	212	253
Zasilanie	f/V/Hz		1/220/50			
Poziom hałasu	dB (A) H		48	50	52	54
Przepływ wody	l/min		24.7	31.0	34.4	37.8
Spadek ciśnienia wody	kPa		40	40	40	50
Przylącze przewodu wlotu/wylotu wody			Rc3/4"			
Przylącze przewodu skroplin			R3/4"			
Waga netto (bez komory powietrza wywiewanego)	kg		26.2	29.1	32.8	35.1
Waga brutto – z opakowaniem (bez komory powietrza wywiewanego)	kg		30.1	33.4	38.1	40.4
Waga netto (z komorą powietrza wywiewanego)	kg		31.4	34.8	39.2	42.2
Waga brutto – z opakowaniem (z komorą powietrza wywiewanego)	kg		34.7	38.5	44.0	46.9
Wymiary netto (dł./szer./wys.) (bez komory powietrza wywiewanego)	mm		1443/470/225	1593/470/225	1813/470/225	2013/470/225
Wymiary brutto – z opakowaniem (dł./szer./wys.) (bez komory powietrza wywiewanego)	mm		1490/542/248	1640/542/248	1860/542/248	2060/542/248
Wymiary netto (dł./szer./wys.) (z tylną komorą powietrza wywiewanego)	mm		1443/511/225	1593/511/225	1813/511/225	2013/511/225
Wymiary brutto – z opakowaniem (dł./szer./wys.) (z tylną komorą powietrza wywiewanego)	mm		1490/542/248	1640/542/248	1860/542/248	2060/542/248
Wymiary netto (dł./szer./wys.) (z dolną komorą powietrza wywiewanego)	mm		1443/492/246	1593/492/246	1813/492/246	2013/492/246
Wymiary brutto – z opakowaniem (dł./szer./wys.) (z dolną komorą powietrza wywiewanego)	mm		1490/522/263	1640/522/263	1860/522/263	2060/522/263
Sterownik (opcja)	Przewodowy		HW-CA101AGK	HW-CA101AGK	HW-CA101AGK	HW-CA101AGK
Zawór trójdrożny			3VFCF	3VFCF	3VFCF	3VFCF

Opcja:

1. Zawór trójdrożny 2. Powiększony zbiornik odprowadzający.

Uwaga:

1. Specyfikacje opierają się na następujących założeniach:

- Chłodzenie: Temperatura termometru suchego 27°C, temperatura termometru wilgotnego 19.5°C, temperatura nawłoc wody 7°C, różnica temperatur pomiędzy wlotem i wylotem wody 5°C. Ogrzewanie: Temperatura termometru suchego 21°C, temperatura na wlocie wody 60°C; przepływ wody taki sam jak w trybie chłodzenia.
- Poziom ciśnienia akustycznego jest mierzony w komorze pół-bezechowej na podstawie działania agregatu bez komory powietrza wywiewanego z filtrem. Zmierzony poziom ciśnienia akustycznego może różnić się od danych przedstawionych w tabeli, w zależności od aktualnych warunków i innych czynników.

Poziom ciśnienia akustycznego działania agregatu z komorą powietrza wywiewanego z filtrem jest różny od poziomu agregatu bez komory powietrza wywiewanego z filtrem.

- Podane w powyższej tabeli wartości ESP, objętości powietrza oraz mocy chłodniczej i grzewczej zostały zmierzone podczas pracy agregatu bez komory powietrza wywiewanego z filtrem. W przypadku agregatów z komorą powietrza wywiewanego z filtrem wartości objętości powietrza oraz mocy chłodniczej i grzewczej należy pomnożyć przez współczynnik korygujący 0.9.
- Agregat jest wyposażony w lewy lub prawy dopływ powietrza, który można tymczasowo dostosować w miejscu montażu. Nie zaleca się jednak wykonywać tego dostosowania, ponieważ w takim przypadku, po wykonaniu regulacji, należy pomnożyć wartość mocy chłodniczej i grzewczej przez współczynnik korygujący 0.92.
- Z powodu stałego wprowadzania innowacji do naszych produktów niektóre specyfikacje mogą ulec zmianie bez uprzedzenia.

Specyfikacja

Model	Bez komory powietrza wywiewanego i filtra		FCE-034ACN2B	FCE-051ACN2B	FCE-068ACN2B	FCE-085ACN2B	FCE-102ACN2B
	Tylna komora powietrza wywiewanego i filtr		FCE-034ACB2B	FCE-051ACB2B	FCE-068ACB2B	FCE-085ACB2B	FCE-102ACB2B
	Dolna komora powietrza wywiewanego i filtr		FCE-034ACD2B	FCE-051ACD2B	FCE-068ACD2B	FCE-085ACD2B	FCE-102ACD2B
Przepływ powietrza	m ³ /h	H	340	510	680	850	1020
		M	258	388	517	646	775
		L	177	265	354	442	530
Spręż dyspozycyjny	Pa		12				
Wydajność (chłodzenie)	W	H	2410	3550	4550	5510	6200
		M	2169	3195	4095	4959	5580
		L	1783	2627	3367	4077	4588
Wydajność (grzanie)	W	H	3700	5600	7450	8800	10200
		M	3219	4872	6482	7656	8874
		L	2701	4088	5439	6424	7446
Pobór mocy	W	H	37	52	62	76	96
Zasilanie	f/V/Hz		1/220/50				
Poziom hałasu	dB (A)	H	36	38	39	43	45
Przepływ wody	l/min		6.9	10.2	13.0	15.8	17.8
Spadek ciśnienia wody	kPa		30	30	30	30	40
Przyłącze przewodu wlotu/wylotu wody			Rc3/4"				
Przyłącze przewodu skroplin			R3/4"				
Waga netto (bez komory powietrza wywiewanego)	kg		11.6	14.1	15.8	17.5	18.4
Waga brutto – z opakowaniem (bez komory powietrza wywiewanego)	kg		13.9	16.6	18.5	20.4	21.6
Waga netto (z komorą powietrza wywiewanego)	kg		14.2	17.2	19.2	21.2	22.5
Waga brutto – z opakowaniem (z komorą powietrza wywiewanego)	kg		16.4	19.4	21.6	23.8	25.5
Wymiary netto (dl./szer./wys.) (bez komory powietrza wywiewanego)	mm		693/470/225	823/470/225	928/470/225	1013/470/225	1143/470/225
Wymiary brutto – z opakowaniem (dl./szer./wys.) (bez komory powietrza wywiewanego)	mm		740/542/248	870/542/248	975/542/248	1060/542/248	1190/542/248
Wymiary netto (dl./szer./wys.) (z tylną komorą powietrza wywiewanego)	mm		693/511/225	823/511/225	928/511/225	1013/511/225	1143/511/225
Wymiary brutto – z opakowaniem (dl./szer./wys.) (z tylną komorą powietrza wywiewanego)	mm		740/542/248	870/542/248	975/542/248	1060/542/248	1190/542/248
Wymiary netto (dl./szer./wys.) (z dolną komorą powietrza wywiewanego)	mm		693/492/246	823/492/246	928/492/246	1013/492/246	1143/492/246
Wymiary brutto – z opakowaniem (dl./szer./wys.) (z dolną komorą powietrza wywiewanego)	mm		740/522/263	870/522/263	975/522/263	1060/522/263	1190/522/263
Sterownik (opcja)	Przewodowy		HW-CA101AGK	HW-CA101AGK	HW-CA101AGK	HW-CA101AGK	HW-CA101AGK
Zawór trójdrożny			3VFCE	3VFCE	3VFCE	3VFCE	3VFCE

Model	Bez komory powietrza wywiewanego i filtra		FCE-136ACN2B	FCE-170ACN2B	FCE-204ACN2B	FCE-238ACN2B	
	Tylna komora powietrza wywiewanego i filtr		FCE-136ACB2B	FCE-170ACB2B	FCE-204ACB2B	FCE-238ACB2B	
	Dolna komora powietrza wywiewanego i filtr		FCE-136ACD2B	FCE-170ACD2B	FCE-204ACD2B	FCE-238ACD2B	
Przepływ powietrza	m ³ /h	H	1360	1700	2040	2380	
		M	1034	1292	1550	1809	
		L	707	884	1061	1238	
Spręż dyspozycyjny	Pa		12				
Wydajność (chłodzenie)	W	H	8600	10800	12000	13200	
		M	7740	9720	10800	11880	
		L	6364	7992	8880	9768	
Wydajność (grzanie)	W	H	13800	17500	21000	22500	
		M	12006	15225	18270	19575	
		L	10074	12775	15330	16425	
Pobór mocy	W	H	134	152	189	228	
Zasilanie	f/V/Hz		1/220/50				
Poziom hałasu	dB (A)	H	46	48	50	52	
Przepływ wody	l/min		24.7	31.0	34.4	37.8	
Spadek ciśnienia wody	kPa		40	40	40	50	
Przyłącze przewodu wlotu/wylotu wody			Rc3/4"				
Przyłącze przewodu skroplin			R3/4"				
Waga netto (bez komory powietrza wywiewanego)	kg		26.2	29.1	32.8	35.1	
Waga brutto – z opakowaniem (bez komory powietrza wywiewanego)	kg		30.1	33.4	38.1	40.4	
Waga netto (z komorą powietrza wywiewanego)	kg		31.4	34.8	39.2	42.2	
Waga brutto – z opakowaniem (z komorą powietrza wywiewanego)	kg		34.7	38.5	44.0	46.9	
Wymiary netto (dl./szer./wys.) (bez komory powietrza wywiewanego)	mm		1443/470/225	1593/470/225	1813/470/225	2013/470/225	
Wymiary brutto – z opakowaniem (dl./szer./wys.) (bez komory powietrza wywiewanego)	mm		1490/542/248	1640/542/248	1860/542/248	2060/542/248	
Wymiary netto (dl./szer./wys.) (z tylną komorą powietrza wywiewanego)	mm		1443/511/225	1593/511/225	1813/511/225	2013/511/225	
Wymiary brutto – z opakowaniem (dl./szer./wys.) (z tylną komorą powietrza wywiewanego)	mm		1490/542/248	1640/542/248	1860/542/248	2060/542/248	
Wymiary netto (dl./szer./wys.) (z dolną komorą powietrza wywiewanego)	mm		1443/492/246	1593/492/246	1813/492/246	2013/492/246	
Wymiary brutto – z opakowaniem (dl./szer./wys.) (z dolną komorą powietrza wywiewanego)	mm		1490/522/263	1640/522/263	1860/522/263	2060/522/263	
Sterownik (opcja)	Przewodowy		HW-CA101AGK	HW-CA101AGK	HW-CA101AGK	HW-CA101AGK	
Zawór trójdrożny			3VFCE	3VFCE	3VFCE	3VFCE	

Opcja:

1. Zawór trójdrożny 2. Powiększony zbiornik odprowadzający.

Uwaga:

1. Specyfikacje opierają się na następujących założeniach:

- Chłodzenie: Temperatura termometru suchego 27°C, temperatura termometru wilgotnego 19.5°C, temperatura nawłoc wody 7°C, różnica temperatur pomiędzy wlotem i wylotem wody 5°C. Ogrzewanie: Temperatura termometru suchego 21°C, temperatura na wlocie wody 60°C; przepływ wody taki sam jak w trybie chłodzenia.
- Poziom ciśnienia akustycznego jest mierzony w komorze pół-bezechowej na podstawie działania agregatu bez komory powietrza wywiewanego z filtrem. Zmierzony poziom ciśnienia akustycznego może różnić się od danych przedstawionych w tabeli, w uzależnieniu od aktualnych warunków i innych czynników.

Poziom ciśnienia akustycznego działania agregatu z komorą powietrza wywiewanego z filtrem jest różny od poziomu agregatu bez komory powietrza wywiewanego z filtrem.

- Podane w powyższej tabeli wartości ESP, objętości powietrza oraz mocy chłodniczej i grzewczej zostały zmierzone podczas pracy agregatu bez komory powietrza wywiewanego z filtrem. W przypadku agregatów z komorą powietrza wywiewanego z filtrem wartości objętości powietrza oraz mocy chłodniczej i grzewczej należy pomnożyć przez współczynnik korygujący 0.9.
- Agregat jest wyposażony w lewy lub prawy dopływ powietrza, który można tymczasowo dostosować w miejscu montażu. Nie zaleca się jednak wykonywać tego dostosowania, ponieważ w takim przypadku, po wykonaniu regulacji, należy pomnożyć wartość mocy chłodniczej i grzewczej przez współczynnik korygujący 0.92.
- Z powodu stałego wprowadzania innowacji do naszych produktów niektóre specyfikacje mogą ulec zmianie bez uprzedzenia.

Wymiary

Klimakonwektory do montażu w suficie

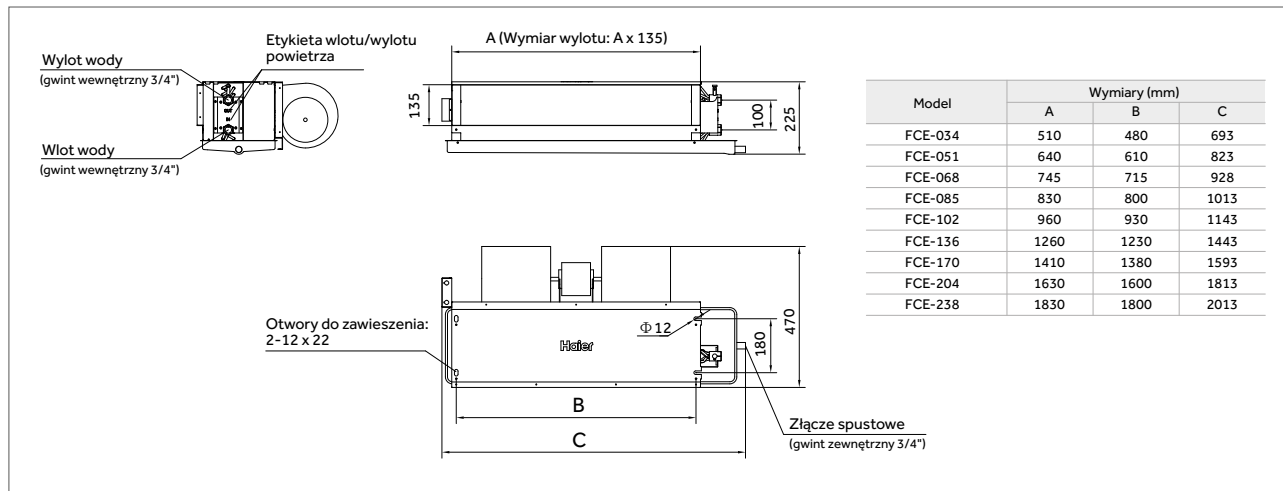

Klimakonwektory do montażu w suficie z tylną komorą powietrza wywiewanego

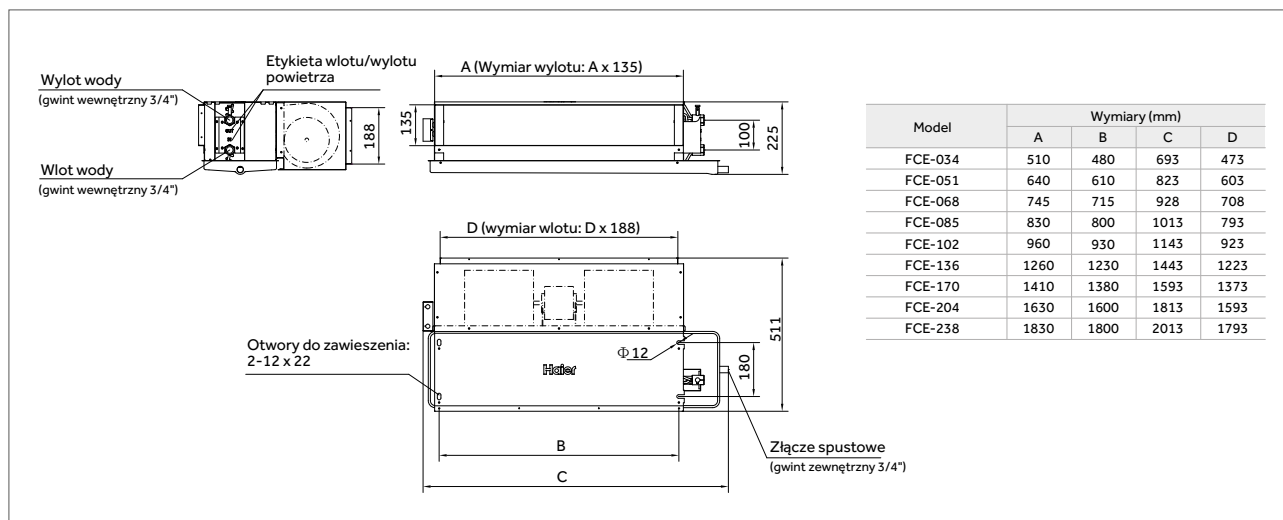

Klimakonwektory do montażu w suficie z dolną komorą powietrza wywiewanego

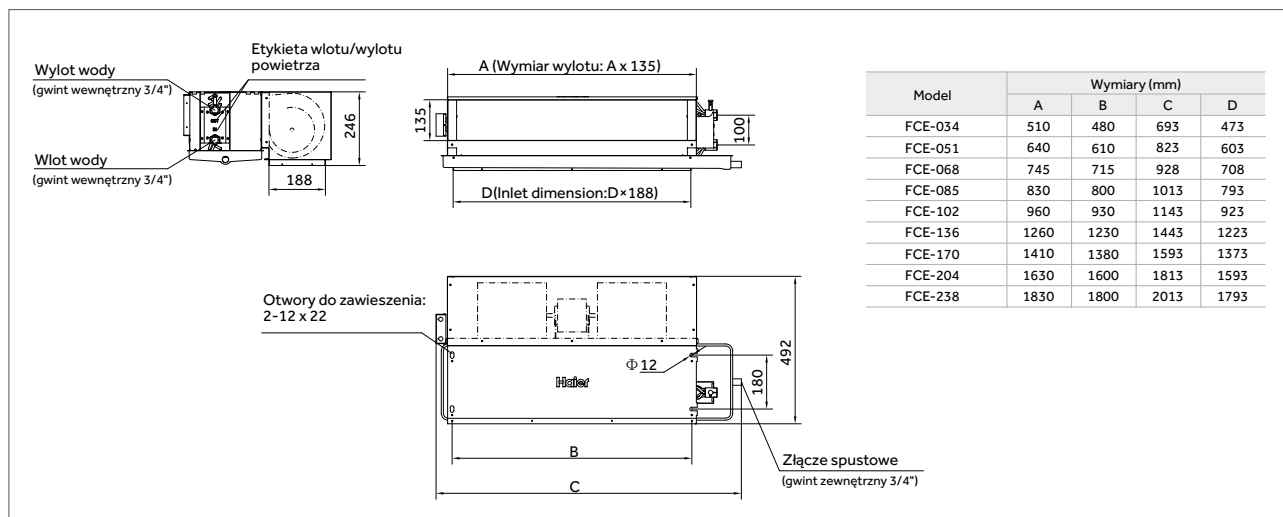

CASSETTE

Klimakonwektory kasetonowe o obwodowym przepływie powietrza



Klimakonwektor
Układ 2-rurowy

Wysoka wydajność

Nowa konstrukcja wymiennika ciepła

Zwiększona powierzchnia wymiennika ciepła zapewnia lepszą sprawność ogrzewania

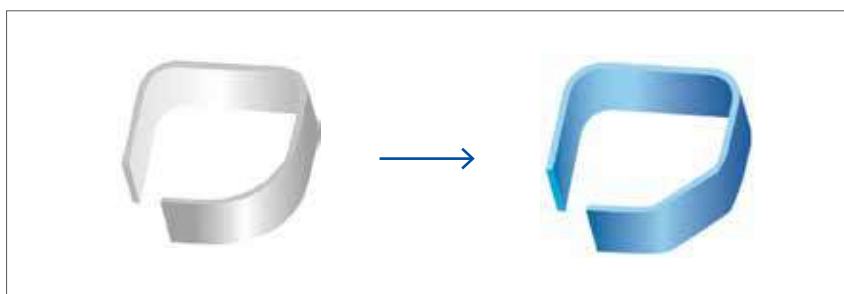

Komfort

Stylowy design

Kratka wylotu powietrza

Projekt spiralnej trójwymiarowej maskownicy poprawia przepływ powietrza oraz nadaje jednostce nowoczesny wygląd.



Zamykane łopatki

Łopatki przepływu powietrza na maskownicy są automatycznie zamykane po wyłączeniu urządzenia.



Niski poziom hałasu

Kratka wlotu powietrza

Konwencjonalna kratka wlotu powietrza została powiększona o 23% w celu zmniejszenia prędkości powietrza oraz obniżenia poziomu hałasu.



23%



Przeprojektowany wentylator

Powiększona średnica nowego wentylatora eliminuje opór powietrza oraz obniża poziom hałasu o dodatkowe 3 dB(A).

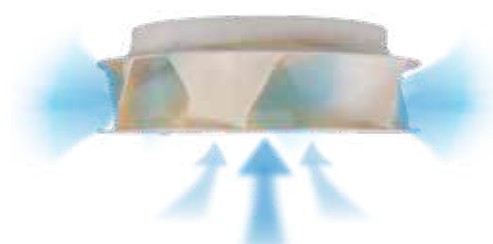

Komfortowy przepływ powietrza

Obwodowy przepływ powietrza

Przepływ powietrza następuje z 4 stron oraz dodatkowo z narożników skutecznie rozpraszając nawiew w pomieszczeniu.



4-stronny przepływ powietrza



Obwodowy przepływ powietrza

Specyfikacja

Model			FCB-040BCN2B	FCB-058BCN2B	FCB-068BCN2B	FCB-085BCN2B	FCB-102BCN2B
Przepływ powietrza	m³/h	H	400	580	680	850	1020
		M	305	465	525	700	840
		L	230	350	420	520	620
Wydajność (chłodzenie)	m³/h	H	3600	3800	4000	4980	5810
		M	3132	3306	3500	4356	4943
		L	2664	2812	2970	3696	4230
Wydajność (grzanie)	W	H	6000	6200	6500	8100	9450
		M	5280	5456	5780	7208	8315
		L	4560	4712	4940	6155	7182
Pobór mocy	W	H	52	55	62	71	80
Zasilanie	f/V/Hz		1/220/50				
Poziom hałasu	dB (A)	H	33	34	34	36	41
		M	26	28	28	32	35
		L	22	24	24	28	31
Przepływ wody	l/min		10.3	10.9	11.5	14.4	16.7
Spadek ciśnienia wody	kPa		20	21	22	28	38
Waga netto	kg		24.2	24.2	24.2	26	26
Waga brutto z opakowaniem	kg		30.8	30.8	30.8	32.5	32.5
Przyłącze przewodu wlotu/wylotu wody			Rc3/4"				
Przyłącze przewodu skroplin			DN20				
Wymiary netto (dł./szer./wys.)	mm		840/840/183			840/840/204	
Wymiary brutto – z opakowaniem (dł./szer./wys.)	mm		983/983/268			983/983/290	
Maskownica			PB-950KB	PB-950KB	PB-950KB	PB-950KB	PB-950KB
Wymiary maskownicy netto (dł./szer./wys.)	mm		950/950/50	950/950/50	950/950/50	950/950/50	950/950/50
Wymiary maskownicy brutto z opakowaniem (dł./szer./wys.)	mm		1000/1000/110	1000/1000/110	1000/1000/110	1000/1000/110	1000/1000/110
Waga maskownicy netto/brutto	kg		6.5/9	6.5/9	6.5/9	6.5/9	6.5/9
Sterownik (opcja)	Bezprzewodowy		YR-HBS01	YR-HBS01	YR-HBS01	YR-HBS01	YR-HBS01
	Przewodowy		YR-E20	YR-E20	YR-E20	YR-E20	YR-E20
Zawór trójdrożny (opcja)			3VFCE	3VFCE	3VFCE	3VFCE	3VFCE

Model			FCB-136BCN2B	FCB-170BCN2B	FCB-204BCN2B	FCB-238BCN2B
Przepływ powietrza	m³/h	H	1360	1700	2040	2380
		M	1120	1400	1650	1960
		L	840	1000	1250	1480
Wydajność (chłodzenie)	m³/h	H	7600	9200	11200	12600
		M	6579	8215	9663	11162
		L	5585	7132	8500	9763
Wydajność (grzanie)	W	H	12200	14800	17130	18900
		M	11223	12727	14903	16443
		L	9638	10952	12847	14175
Pobór mocy	W	H	115	152	180	228
Zasilanie	f/V/Hz		1/220/50			
Poziom hałasu	dB (A)	H	44	48	50	52
		M	40	40	42	48
		L	34	33	34	43
Przepływ wody	l/min		21.8	26.4	32.1	36.2
Spadek ciśnienia wody	kPa		33	40	40	50
Waga netto	kg		30.5	30.5	33.2	33.2
Waga brutto z opakowaniem	kg		37.5	37.5	39.7	39.7
Przyłącze przewodu wlotu/wylotu wody			Rc3/4"			
Przyłącze przewodu skroplin			DN20			
Wymiary netto (dł./szer./wys.)	mm		840/840/246			840/840/288
Wymiary brutto – z opakowaniem (dł./szer./wys.)	mm		983/983/329			983/983/378
Maskownica			PB-950KB	PB-950KB	PB-950KB	PB-950KB
Wymiary maskownicy netto (dł./szer./wys.)	mm		950/950/50	950/950/50	950/950/50	950/950/50
Wymiary maskownicy brutto z opakowaniem (dł./szer./wys.)	mm		1000/1000/110	1000/1000/110	1000/1000/110	1000/1000/110
Waga maskownicy netto/brutto	kg		6.5/9	6.5/9	6.5/9	6.5/9
Sterownik (opcja)	Bezprzewodowy		YR-HBS01	YR-HBS01	YR-HBS01	YR-HBS01
	Przewodowy		YR-E20	YR-E20	YR-E20	YR-E20
Zawór trójdrożny (opcja)			3VFCE	3VFCE	3VFCE	3VFCE

Opcja:
1. Zawór trójdrożny

Uwaga:

- Specyfikacje opierają się na następujących założeniach:
Chłodzenie: Temperatura termometru suchego 27° C, temperatura termometru wilgotnego 19.5° C, temperatura na wlocie wody 7° C, różnica temperatur pomiędzy wlotem i wylotem wody 5° C. Ogrzewanie: Temperatura termometru suchego 21° C, temperatura na wlocie wody 60° C; przepływ wody taki sam jak w trybie chłodzenia.
- Z powodu stałego wprowadzania innowacji do naszych produktów niektóre specyfikacje mogą ulec zmianie bez uprzedzenia.

Wymiary

Wszystkie wymiary podane w mm.

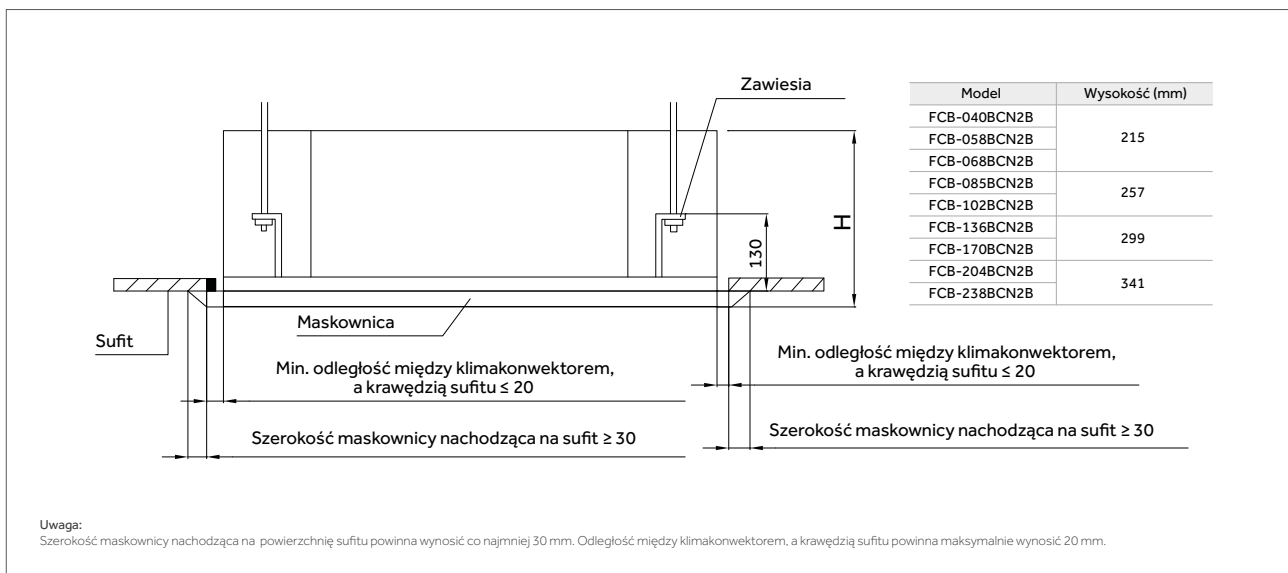
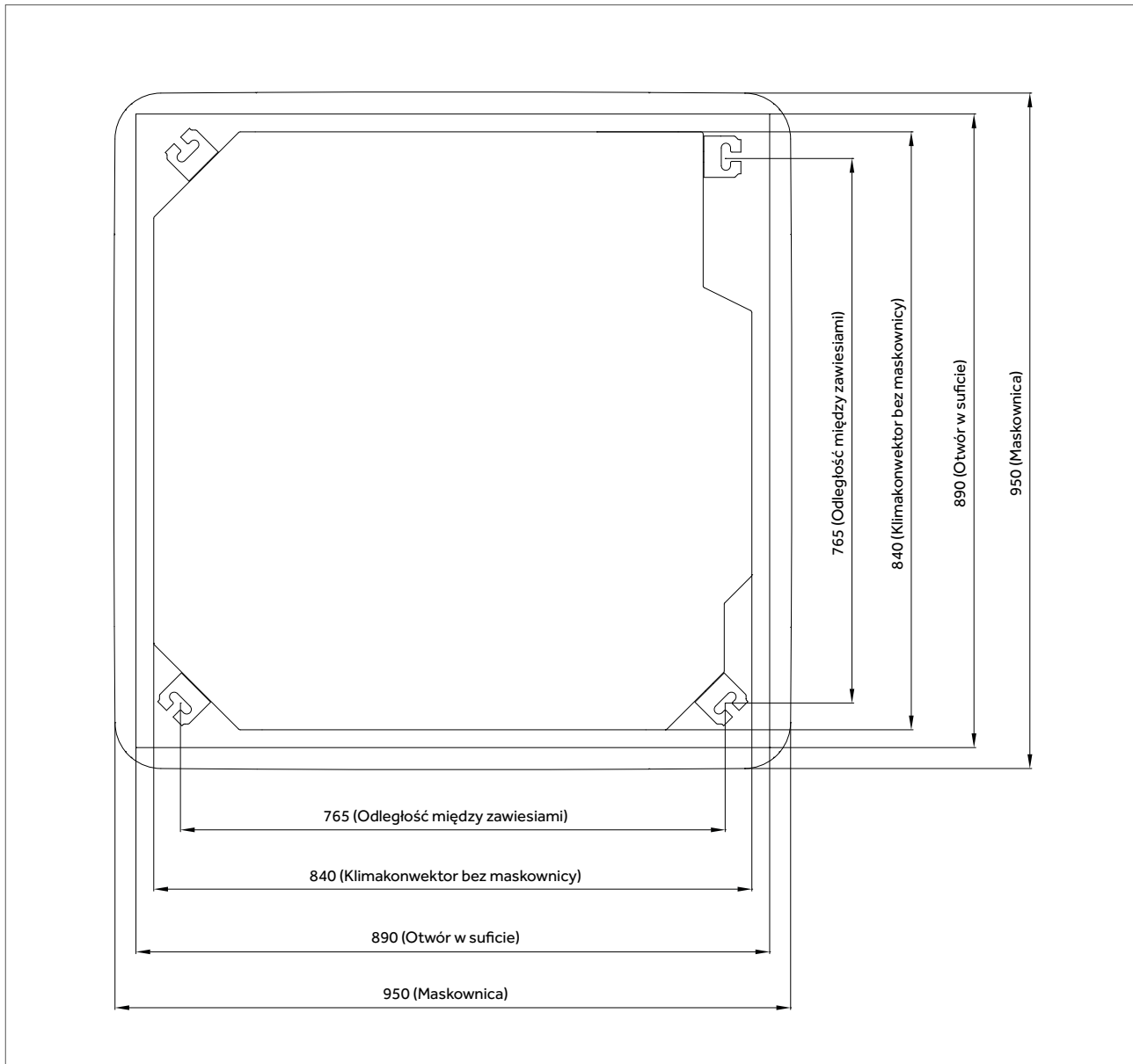



Wlot świeżego powietrza

Uprzednio zainstalowany wlot umożliwia dostarczanie świeżego powietrza z zewnątrz do pomieszczenia.

Łopatki przepływu powietrza

Urządzenie automatycznie po włączeniu ustawia kierunek łopatek przepływu powietrza do ostatniej zapamiętanej pozycji.

Specyfikacja

Model		FCB-034BCN2A	FCB-051BCN2A	
Przepływ powietrza	m ³ /h	H	340	510
		M	280	420
		L	210	300
Wydajność (chłodzenie)	m ³ /h	H	2700	3550
		M	2354	3074
		L	2014	2660
Wydajność (grzanie)	W	H	4180	5660
		M	3511	4753
		L	3009	4075
Pobór mocy	W	H	37	52
Zasilanie	f/V/Hz		1/220/50	
Poziom hałasu	dB (A)	H	28	37
		M	26	32
		L	24	28
Przepływ wody	l/min		7.7	10.2
Spadek ciśnienia wody	kPa		10	16
Waga netto	kg		18.7	18.7
Waga brutto z opakowaniem	kg		21.7	21.7
Przylącze przewodu wlotu/wylotu wody			Rc3/4"	
Przylącze przewodu skroplin			DN25	
Wymiary netto (dl./szer./wys.)	mm		570/570/260	
Wymiary brutto – z opakowaniem (dl./szer./wys.)	mm		718/680/380	
Maskownica			PB-700IB	
Waga maskownicy netto/brutto	kg		2.8/4.8	
Wymiary maskownicy netto (dl./szer./wys.)	mm		700/700/60	
Wymiary maskownicy brutto z opakowaniem (dl./szer./wys.)	mm		740/750/115	
Sterownik (opcja)	Bezprzewodowy		YR-H005	
	Przewodowy		YR-E20	

Uwaga:

1. Specyfikacje opierają się na następujących założeniach:

Chłodzenie: Temperatura termometru suchego 27°C, temperatura termometru wilgotnego 19.5°C, temperatura na wlocie wody 7°C, różnica temperatur pomiędzy wlotem i wylotem wody 5°C. Ogrzewanie: Temperatura termometru suchego 21°C, temperatura na wlocie wody 60°C, przepływ wody taki sam jak w trybie chłodzenia.

2. Z powodu stałego wprowadzania innowacji do naszych produktów niektóre specyfikacje mogą ulec zmianie bez uprzedzenia.

Wymiary

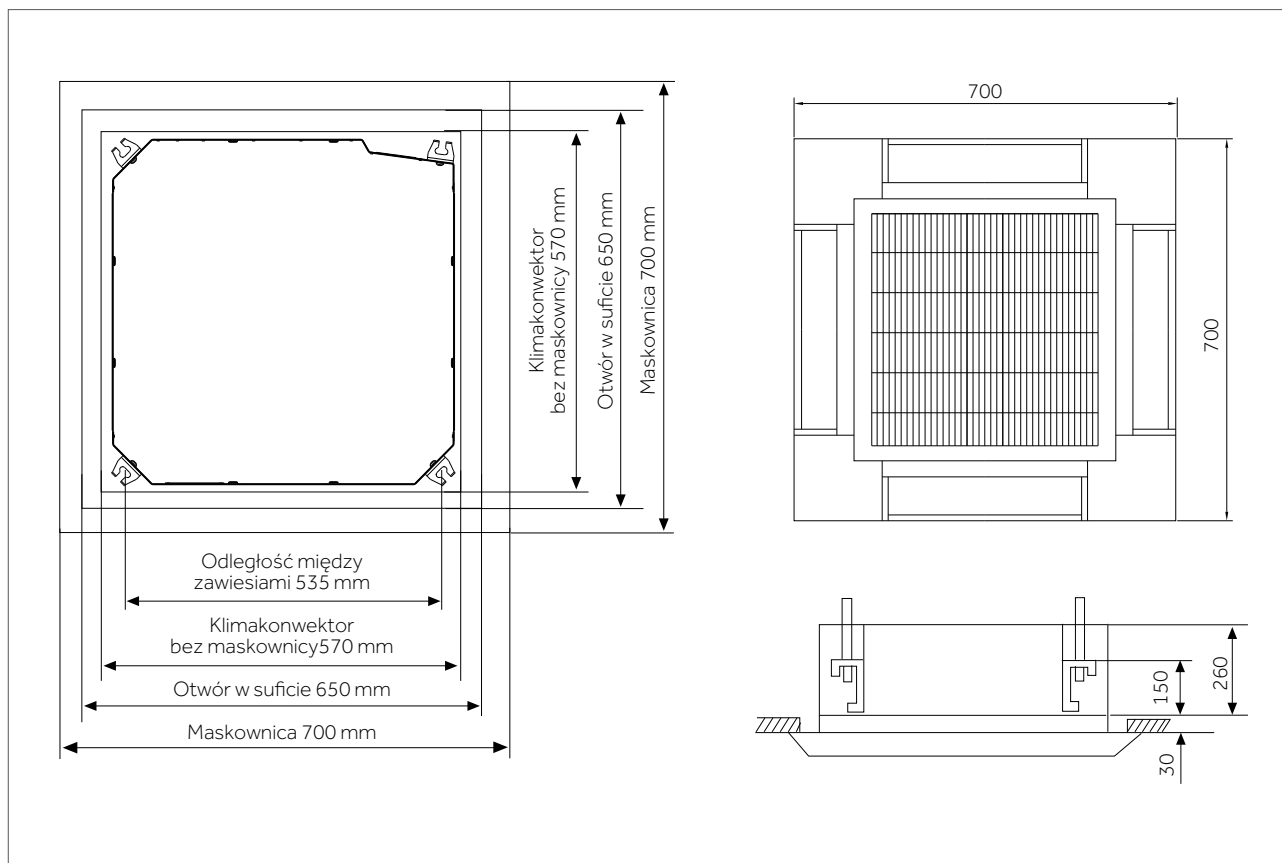

Centrale wentylacyjne



Zastosowanie

Przysufitowe centrale wentylacyjne to terminale centralnym systemów klimatyzacyjnych, które umożliwiają chłodzenie, ogrzewanie, nawilżanie, osuszanie, a także filtrowanie powietrza. Centrale wentylacyjne Haier przeznaczone są do dużych przestrzeni komercyjnych, hoteli, przestrzeni magazynowych, kin, teatrów, stadionów oraz centr handlowych.

Wysoka wydajność

Wydajny wentylator

- Centrala wyposażona jest w wysokiej jakości, wydajny silnik, który zapewnia jej cichą pracę.
- Każdy wentylator przechodzi restrykcyjne badania pod kątem równowagi dynamicznej i statycznej, a także testy bezpieczeństwa, w celu zapewnienia maksymalnego poziomu niezawodności.
- Wentylator zapewnia szeroki zakres opcjonalnych prędkości, co umożliwia jego wykorzystanie w wielu różnych zastosowaniach.



Wymiennik ciepła

- Wymiennik ciepła wykonany z wysokiej jakości miedzianych rurek bezszwowych oraz falistej hydrofilowej folii aluminiowej. Dodatkowo każdy wymiennik ciepła poddawany jest próbom ciśnieniowym, aby zapewnić jego doskonałą sprawność i niezawodność.
- Hydrofilowa folia aluminiowa gwarantuje lepszą odporność na utlenianie oraz lepsze wartości przenikania ciepła, co ma wpływ na wydłużenie okresu trwałości wymiennika.



Wysoka niezawodność

Wytrzymała konstrukcja

Większa wytrzymałość i szczelność – obudowa z konstrukcją bez ramki, wysoko wytrzymałe profile aluminiowe z wklęsło-wypukłym fazowaniem. Taka konstrukcja eliminuje wszelkie nieszczelności.

Filtry

Odporny na pleśń gruby nylonowy filtr płytkowy w standardowej konfiguracji zapewnia niewielki opór wstępny, wysoką sprawność, stabilną wydajność, łatwość eksploatacji, powtarzalną skuteczność czyszczenia itd.

Zapewnia on także wyższą sprawność filtrowania, a klient może wybrać filtrację wstępną i pośrednią, gdzie sprawność filtracji wstępnej może osiągnąć poziom G3/G4, a sprawność filtracji pośredniej może osiągnąć poziom F5/F6/F7, co zapewnia skuteczne usuwanie cząstek kurzu o wielkości PM_{2,5}.

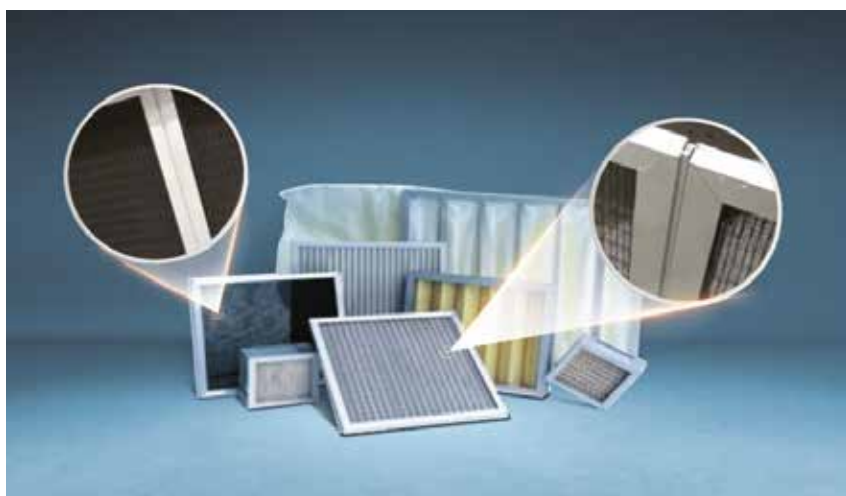

Specyfikacja

Centrala wentylacyjna z węzownicą 4-rzędową – klimatyzacja

Model		G02C4SRH17	G03C4SRH17	G04C4SRH22	G05C4SRH22	G06C4SRH22	G08C4SRH27	G10C4SRH27	G12C4SRH27	G15C4SRH32
Znamionowy przepływ powietrza	m ³ /h	2000	3000	4000	5000	6000	8000	10000	12000	15000
Całkowite ciśnienie zewnętrzne	Pa	170	170	220	220	220	270	270	270	320
Zewnętrzne ciśnienie statyczne	Pa	119	98	169	172	149	189	166	177	206
Wydajność – chłodzenie (powietrze wywiewane)	kW	10.5	15.7	22.2	26.2	31.9	42.4	54.3	65.7	82.8
Wydajność – grzanie (powietrze wywiewane)	kW	15.8	22.5	32.1	39.2	47.4	62.8	79.2	95.6	119.9
Pobór mocy	kW	0.37	0.55	1.1	1.1	1.5	2.2	2.2	3.0	4.0
Zasilanie	f/V/Hz	3/380/50								
Poziom hałasu	dB(A)	58	58	60	62	62	64	66	68	70
Przepływ wody	L/s	0.50	0.76	1.06	1.25	1.52	2.03	2.59	3.14	3.95
Spadek ciśnienia wody	kPa	19.4	34.2	64.6	18.9	23.0	27.4	52.3	55.0	68.4
Średnica rur	Wlot/wylot	mm	40	40	40	50	50	50	50	65
	Skropliny	mm	25	25	25	25	25	25	25	25
Wymiary – netto (bez opakowania)	Długość	mm	850	850	850	850	900	950	950	1050
	Wysokość	mm	850	1000	1300	1400	1600	1700	1950	2250
	Szerokość	mm	580	580	580	580	580	680	730	830
Waga – netto (bez opakowania)	kg	94	116	136	163	173	199	236	284	326

Uwaga:

- Powyższe parametry dotyczą produktów standardowych.
- Poza ofertą modeli standardowych opisanych powyżej, firma Haier oferuje także produkty dostosowane do wymagań klientów.
- Standardowe warunki chłodzenia powietrzem wywiewanym: wlot/wylot wody chłodzonej 7/12°C; wlot powietrza 27°C CDB/19.5°CWB.
- Standardowe warunki ogrzewania powietrzem wywiewanym: wlot/wylot wody gorącej 60°C; wlot powietrza 21°C CDB Przepływ wody jest taki sam jak przepływ wody chłodzącej.
- Standardowe warunki chłodzenia powietrzem świeżym: wlot/wylot wody chłodzonej 7/12°C; wlot powietrza 35°CDB/28°CWB.
- Standardowe warunki ogrzewania powietrzem świeżym: wlot/wylot wody gorącej 60°C; wlot powietrza 7°CDB Przepływ wody jest taki sam jak przepływ wody chłodzącej.
- Wartość całkowitego ciśnienia zewnętrznego jest wartością znamionową. Podczas zamawiania urządzeń klient musi podać rzeczywiste wymagane wartości.

Centrala wentylacyjna z węzownicą 4-rzędową – klimatyzacja ze świeżym powietrzem

Model		G02C4SRX17	G03C4SRX17	G04C4SRX22	G05C4SRX22	G06C4SRX22	G08C4SRX27	G10C4SRX27	G12C4SRX27	G15C4SRX32
Znamionowy przepływ powietrza	m ³ /h	2000	3000	4000	5000	6000	8000	10000	12000	15000
Całkowite ciśnienie zewnętrzne	Pa	170	170	220	220	220	270	270	270	320
Zewnętrzne ciśnienie statyczne	Pa	119	98	169	172	149	189	166	177	206
Wydajność – chłodzenie (powietrze wywiewane)	kW	22.2	33.8	47.1	60.0	66.7	88.4	112.9	136.6	171.8
Wydajność – grzanie (powietrze wywiewane)	kW	23.0	34.4	46.7	58.7	68.4	90.5	114.0	137.5	172.2
Pobór mocy	kW	0.37	0.55	1.1	1.1	1.5	2.2	2.2	3.0	4.0
Zasilanie	f/V/Hz	3/380/50								
Poziom hałasu	dB(A)	58	58	60	62	62	64	66	68	70
Przepływ wody	L/s	1.06	1.61	2.25	2.87	3.19	4.22	5.39	6.52	8.21
Spadek ciśnienia wody	kPa	15.7	26.8	42.3	80.6	21.7	26.5	50.6	54.1	68.0
Średnica rur	Wlot/wylot	mm	40	40	40	50	50	50	50	65
	Skropliny	mm	25	25	25	25	25	25	25	25
Wymiary – netto (bez opakowania)	Długość	mm	850	850	850	850	900	950	950	1050
	Wysokość	mm	850	1000	1300	1400	1600	1700	1950	2250
	Szerokość	mm	580	580	580	580	580	680	730	830
Waga – netto (bez opakowania)	kg	94	116	136	163	173	199	236	284	326

Uwaga:

- Powyższe parametry dotyczą produktów standardowych.
- Poza ofertą modeli standardowych opisanych powyżej, firma Haier oferuje także produkty dostosowane do wymagań klientów.
- Standardowe warunki chłodzenia powietrzem wywiewanym: wlot/wylot wody chłodzonej 7/12°C; wlot powietrza 27°C CDB/19.5°CWB.
- Standardowe warunki ogrzewania powietrzem wywiewanym: wlot/wylot wody gorącej 60°C; wlot powietrza 21°C CDB Przepływ wody jest taki sam jak przepływ wody chłodzącej.
- Standardowe warunki chłodzenia powietrzem świeżym: wlot/wylot wody chłodzonej 7/12°C; wlot powietrza 35°CDB/28°CWB.
- Standardowe warunki ogrzewania powietrzem świeżym: wlot/wylot wody gorącej 60°C; wlot powietrza 7°CDB Przepływ wody jest taki sam jak przepływ wody chłodzącej.
- Wartość całkowitego ciśnienia zewnętrznego jest wartością znamionową. Podczas zamawiania urządzeń klient musi podać rzeczywiste wymagane wartości.

Specyfikacja

Centrala wentylacyjna z węzownią 6-rzędową – klimatyzacja

Model		G02C6SRH12	G03C6SRH12	G04C6SRH17	G05C6SRH17	G06C6SRH17	G08C6SRH22	G10C6SRH22	G12C6SRH22	G15C6SRH27
Znamionowy przepływ powietrza	m ³ /h	2000	3000	4000	5000	6000	8000	10000	12000	15000
Całkowite ciśnienie zewnętrzne	Pa	120	120	170	170	170	220	220	220	270
Zewnętrzne ciśnienie statyczne	Pa	69	48	119	122	99	139	116	127	156
Wydajność – chłodzenie (powietrze wywiewane)	kW	12.7	19.4	26.4	33.7	40.9	54.4	66.1	79.9	100.6
Wydajność – grzanie (powietrze wywiewane)	kW	18.2	27.4	37.3	46.9	56.6	75.1	92.8	111.8	140.1
Pobór mocy	kW	0.37	0.55	1.1	1.1	1.5	2.2	2.2	3.0	4.0
Zasilanie	f/V/Hz	3//380/50								
Poziom hałasu	dB(A)	58.0	58.0	60.0	62.0	62.0	64.0	66.0	68.0	70.0
Przepływ wody	L/s	0.61	0.93	1.26	1.61	1.95	2.60	3.16	3.82	4.81
Spadek ciśnienia wody	kPa	7.9	13.6	19.8	37.5	46.1	56.5	32.4	34.6	43.6
Średnica rur	Wlot/wydot	mm	40	40	40	50	50	50	50	65
	Skropliny	mm	25	25	25	25	25	25	25	25
Wymiary – netto (bez opakowania)	Długość	mm	850	850	850	850	900	950	950	1050
	Wysokość	mm	850	1000	1300	1400	1600	1700	1950	2250
	Szerokość	mm	580	580	580	580	580	680	730	830
Waga – netto (bez opakowania)	kg	98	122	144	174	183	205	242	297	334

Uwaga:

1. Powyższe parametry dotyczą produktów standardowych.
2. Poza ofertą modeli standardowych opisanych powyżej, firma Haier oferuje także produkty dostosowane do wymagań klientów.
3. Standardowe warunki chłodzenia powietrzem wywiewnym: wlot/wydot wody chłodzonej 7/12°C; wlot powietrza 27°C CDB/19.5°CWB.
4. Standardowe warunki ogrzewania powietrzem wywiewnym: wlot/wydot wody gorącej 60°C; wlot powietrza 21°C CDB Przepływ wody jest taki sam jak przepływ wody chłodzącej.
5. Standardowe warunki chłodzenia powietrzem świeżym: wlot/wydot wody chłodzonej 7/12°C; wlot powietrza 35°CDB/28°CWB.
6. Standardowe warunki ogrzewania powietrzem świeżym: wlot/wydot wody gorącej 60°C; wlot powietrza 7°CDB Przepływ wody jest taki sam jak przepływ wody chłodzącej.
7. Wartość całkowitego ciśnienia zewnętrznego jest wartością znamionową. Podczas zamawiania urządzeń klient musi podać rzeczywiście wymagane wartości.

Centrala wentylacyjna z węzownią 6-rzędową – klimatyzacja ze świeżym powietrzem

Model		G02C6SRX12	G03C6SRX12	G04C6SRX17	G05C6SRX17	G06C6SRX17	G08C6SRX22	G10C6SRX22	G12C6SRX22	G15C6SRX27
Znamionowy przepływ powietrza	m ³ /h	2000	3000	4000	5000	6000	8000	10000	12000	15000
Całkowite ciśnienie zewnętrzne	Pa	120	120	170	170	170	220	220	220	270
Zewnętrzne ciśnienie statyczne	Pa	69	48	119	122	99	139	116	127	156
Wydajność – chłodzenie (powietrze wywiewane)	kW	28.1	42.2	58.2	71.7	86.8	115.2	140.0	168.9	212.2
Wydajność – grzanie (powietrze wywiewane)	kW	27.2	40.7	54.8	68.2	82.1	108.9	134.7	162.2	203.0
Pobór mocy	kW	0.37	0.55	1.1	1.1	1.5	2.2	2.2	3.0	4.0
Zasilanie	f/V/Hz	3//380/50								
Poziom hałasu	dB(A)	58.0	58.0	60.0	62.0	62.0	64.0	66.0	68.0	70.0
Przepływ wody	L/s	1.34	2.02	2.78	3.43	4.14	5.50	6.69	8.07	10.14
Spadek ciśnienia wody	kPa	31.4	52.9	78.4	46.0	56.4	69.0	49.7	53.0	66.5
Średnica rur	Wlot/wydot	mm	40	40	40	50	50	50	50	65
	Skropliny	mm	25	25	25	25	25	25	25	25
Wymiary – netto (bez opakowania)	Długość	mm	850	850	850	850	900	950	950	1050
	Wysokość	mm	850	1000	1300	1400	1600	1700	1950	2250
	Szerokość	mm	580	580	580	580	580	680	730	830
Waga – netto (bez opakowania)	kg	98	122	144	174	183	205	242	297	334

Uwaga:

1. Powyższe parametry dotyczą produktów standardowych.
2. Poza ofertą modeli standardowych opisanych powyżej, firma Haier oferuje także produkty dostosowane do wymagań klientów.
3. Standardowe warunki chłodzenia powietrzem wywiewnym: wlot/wydot wody chłodzonej 7/12°C; wlot powietrza 27°C CDB/19.5°CWB.
4. Standardowe warunki ogrzewania powietrzem wywiewnym: wlot/wydot wody gorącej 60°C; wlot powietrza 21°C CDB Przepływ wody jest taki sam jak przepływ wody chłodzącej.
5. Standardowe warunki chłodzenia powietrzem świeżym: wlot/wydot wody chłodzonej 7/12°C; wlot powietrza 35°CDB/28°CWB.
6. Standardowe warunki ogrzewania powietrzem świeżym: wlot/wydot wody gorącej 60°C; wlot powietrza 7°CDB Przepływ wody jest taki sam jak przepływ wody chłodzącej.
7. Wartość całkowitego ciśnienia zewnętrznego jest wartością znamionową. Podczas zamawiania urządzeń klient musi podać rzeczywiście wymagane wartości.

Specyfikacja

Zależność pomiędzy całkowitym ciśnieniem zewnętrznym, a poborem mocy silnika

MODEL	Przepływ powietrza	Pobór mocy silnika przy różnych wartościach całkowitego ciśnienia zewnętrznego (kW)							
		120 Pa	170 Pa	220 Pa	270 Pa	320 Pa	370 Pa	420 Pa	470 Pa
G-02C4	2000	0.37	0.37	0.55	0.55	0.55	0.55	/	/
G-02C6		0.37	0.55	0.55	0.55	0.55	0.75	/	/
G-03C4	3000	0.55	0.55	0.75	0.75	0.75	1.1	/	/
G-03C6		0.55	0.75	0.75	0.75	1.1	1.1	/	/
G-04C4	4000	0.75	0.75	1.1	1.1	1.1	1.1	/	/
G-04C6		0.75	1.1	1.1	1.1	1.1	1.5	/	/
G-05C4	5000	0.75	1.1	1.1	1.1	1.5	1.5	/	/
G-05C6		1.1	1.1	1.1	1.5	1.5	2.2	/	/
G-06C4	6000	1.1	1.1	1.5	1.5	1.5	2.2	/	/
G-06C6		1.1	1.5	1.5	1.5	2.2	2.2	/	/
G-08C4	8000	/	/	2.2	2.2	2.2	2.2	3	3
G-08C6		/	/	2.2	2.2	2.2	3	3	3
G-10C4	10000	/	/	2.2	2.2	3	3	3	3
G-10C6		/	/	2.2	3	3	3	3	4
G-12C4	12000	/	/	3	3	4	4	4	4
G-12C6		/	/	3	4	4	4	4	5.5
G-15C4	15000	/	/	3	4	4	4	5.5	5.5
G-15C6		/	/	4	4	4	5.5	5.5	5.5

Wartości w powyższej tabeli dotyczą poboru mocy silnika przy różnych wartościach całkowitego ciśnienia zewnętrznego, a wartości oznaczone pogrubieniem pokazują pobór mocy silnika przy ciśnieniu nominalnym.

Nazewnictwo

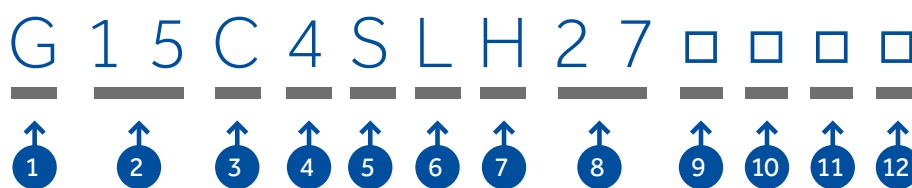

- 1 Centrala wentylacyjna
- 2 Znamionowy przepływ powietrza $\times 10^3 \text{ m}^3/\text{h}$
- 3 Typ montażu:
C – montaż na suficie
S – montaż na wsporniku
L – montaż w pozycji leżącej
- 4 Wężownica chłodząca:
4 – wężownica 4-rzędowa
6 – wężownica 6-rzędowa
- 5 Typ wylotu powietrza:
U – górny wylot powietrza
S – boczny wylot powietrza
- 6 Złącze rurowe:
L – lewe
R – prawe
- 7 Klimatyzacja:
H – powietrze wywiewane
X – świeże powietrze
- 8 Całkowite ciśnienie zewnętrzne $\times 10 \text{ Pa}$
- 9 Metoda nawilżania powietrza:
Brak kodu – brak nawilżacza
W – nawilżacz wykorzystujący mokrą powłokę
D – nawilżacz wykorzystujący suchą parę
P – wysokociśnieniowy nawilżacz rozpylający
- 10 Typ silnika:
Brak kodu – trójfazowy silnik asynchroniczny
I – silnik z falownikiem
- 11 Elektryczne ogrzewanie:
Brak kodu – brak ogrzewania elektrycznego
E – ogrzewanie elektryczne
- 12 Klasyfikacja filtra:
Brak kodu – nylonowy filtr siatkowy klasy G2
3 – filtr o sprawności podstawowej klasy G3
4 – filtr o sprawności podstawowej klasy G4
5 – filtr o sprawności średniej klasy FS
6 – filtr o sprawności średniej klasy F6
7 – filtr o sprawności średniej klasy F7

Wymiary

Wszystkie wymiary podane w mm.

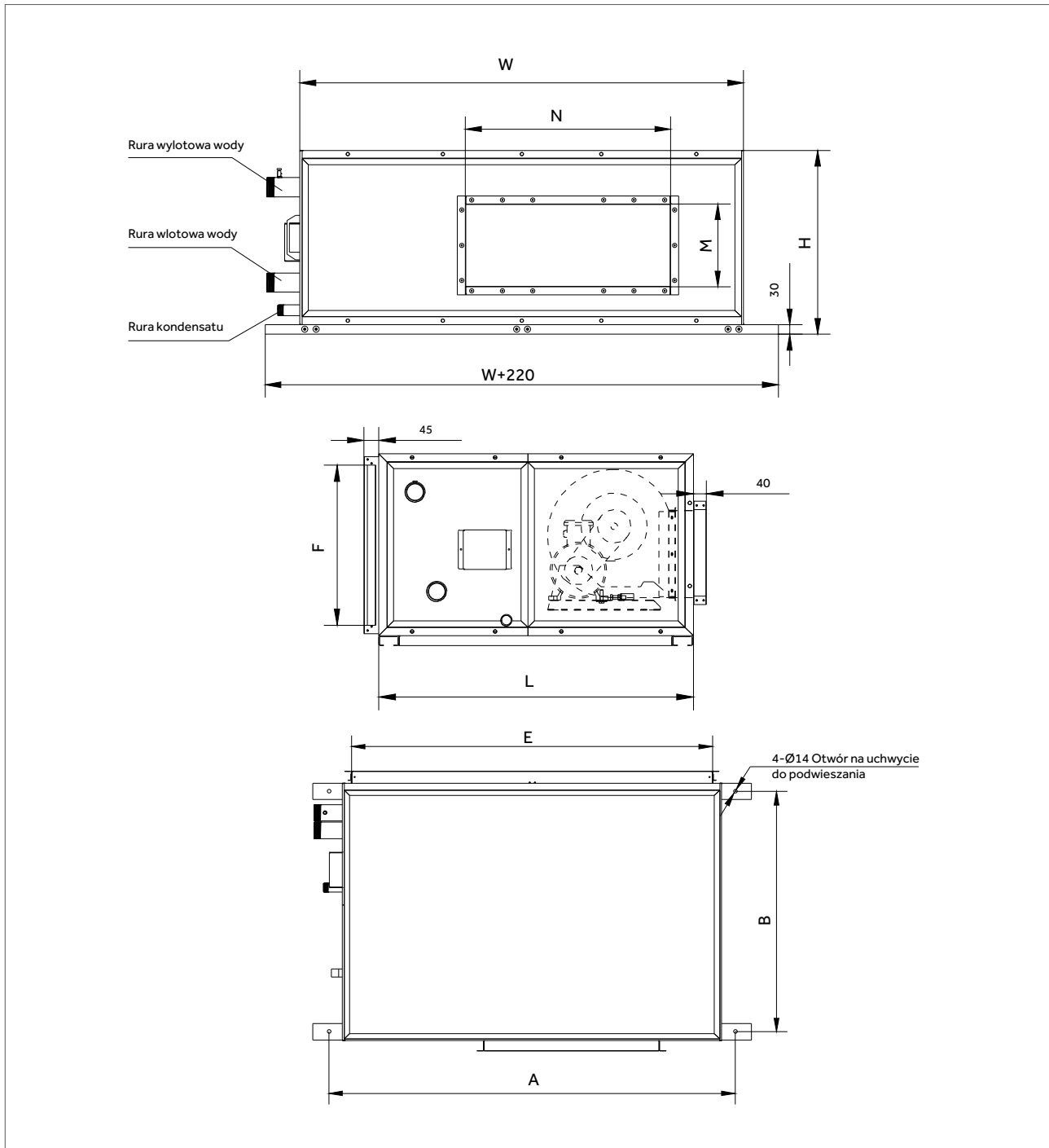

Model	Wymiary (mm)									Średnica rury wlotowej /wylotowej	Średnica rury odpływu skroplin
	L	W	H	A	B	E	F	M	N		
G-02C	850	850	580	950	788	787	484	262	232	40	25
G-03C	850	1000	580	1100	788	937	484	262	298	40	25
G-04C	850	1300	580	1400	788	1237	484	262	648	40	25
G-05C	850	1400	580	1500	788	1337	484	262	840	50	25
G-06C	850	1600	580	1700	788	1537	484	262	840	50	25
G-08C	900	1700	680	1800	838	1637	584	289	926	50	25
G-10C	950	1950	730	2050	888	1887	634	341	862	50	25
G-12C	950	1950	830	2050	888	1887	734	341	1114	50	25
G-15C	1050	2250	880	2350	988	2187	784	404	1040	65	25



STEROWANIE

- 302 Dostępne modele
- 304 Sterowniki indywidualne
- 306 Sterowniki centralne
- 310 BMS
- 314 Adaptery



Dostępne modele

System	Typ	Model	Piloty bezprzewodowe			Piloty przewodowe				Moduł Wi-Fi	Moduł pracy napięciowej
			YR-HE	YR-HQ	YR-HBS01	YR-E17	YR-E16A	YR-E16B	HW-BA116ABK	KZW-W002	YCJ-A002
R32	JADE Plus	AS25JBHRA-W AS35JBHRA-W AS50JDHRA-W		●		○ + WK-B	○ + WK-B	○ + WK-B	○ + WK-B	●	○ + sterownik centralny / BMS
	DAWN Plus	AS25S2SD1FA-CL AS35S2SD1FA-CL AS50S2SD1FA-CL		●		○ + WK-B	○ + WK-B	○ + WK-B	○ + WK-B	●	○ + sterownik centralny / BMS
	FLEXIS Plus	AS25S2SF1FA-CW AS35S2SF1FA-CW AS50S2SF1FA-CW AS71S2SF1FA-CW AS25S2SF1FA-BC AS35S2SF1FA-BC AS50S2SF1FA-BC AS71S2SF1FA-BC		●		○ + WK-B	○ + WK-B	○ + WK-B	○ + WK-B	●	○ + sterownik centralny / BMS
	FLARE	AS25S2SF2FA-2 AS35S2SF2FA-2 AS50S2SF2FA-2 AS71S2SF2FA-2	●			○ + WK-B	○ + WK-B	○ + WK-B	○ + WK-B	○	○ + sterownik centralny / BMS
	TUNDRA Plus	AS25TADHRA-CL AS35TADHRA-CL AS50TDDHRA-CL AS68TEDHRA-CL	●			○ + WK-B	○ + WK-B	○ + WK-B	○ + WK-B	○	○ + sterownik centralny / BMS
	CONVERTIBLE	AC35S2SG1FA AC50S2SG1FA AC71S2SG1FA AC105S2SH1FA AC125S2SK1FA AC140S2SK1FA			○	○	○	○	○	○ + Kabel USB	○ + sterownik centralny / BMS
	CASSETTE zwarte (maskownica – opcja: PK-620KB)	AB35S2SC2FA AB50S2SC2FA			○	○	○	○	○	○ + Kabel USB	○ + sterownik centralny / BMS
	CASSETTE zwarte (maskownica – opcja: PK-700KB)	AB35S2SC1FA AB50S2SC1FA			○	○	○	○	○	○ + Kabel USB	○ + sterownik centralny / BMS
	CASSETTE o obwodowym przepływie powietrza	AB71S2SG1FA ABH105H1ERG ABH125K1ERG ABH140K1ERG			○	○	○	○	○	○ + Kabel USB	○ + sterownik centralny / BMS
	Slim DUCT o niskim sprężu (panel – opcja P1B-890IA lub P1B-890IA/D)	AD35S2SS1FA			○	○	○	○	○	○ + Kabel USB	○ + sterownik centralny / BMS
	Slim DUCT o niskim sprężu (panel – opcja P1B-1210IA lub P1B-1210IA/D)	AD50S2SS1FA AD71S2SS1FA			○	○	○	○	○	○ + Kabel USB	○ + sterownik centralny / BMS
	DUCT o średnim sprężu	AD35S2SM3FA AD50S2SM3FA AD71S2SM3FA AD105S2SM3FA AD125S2SM3FA AD140S2SM3FA			○	○	○	○	○	○ + Kabel USB	○ + sterownik centralny / BMS
DUCT o wysokim sprężu	ADH125H1ERG ADH140H1ERG			○	○	○	○	○	○ + Kabel USB	○ + sterownik centralny / BMS	

● – Standard ○ – Opcja

Dostępne modele

System	Typ	Model	Piloty bezprzewodowe		Piloty przewodowe				Moduły Wi-Fi	
			YR-HD	YR-HBS01	YR-E17	YR-E16A	YR-E16B	HW-BA116ABK	KZW-W002	HI-WA164DBI
R410A	CASSETTE o 4-stronnym przepływie powietrza	AB60ES2ERA (S)	●	○	○	○	○	○	○	
	CONVERTIBLE	AC60FS1ERA (S)	●	○	○	○	○	○	○	
	DUCT o wysokim sprężu (150Pa)	AD60HS1ERA (S)	○	○	●	○	○	○	○	
		ADH200H1ERG ADH250H1ERG	○	○	○	○	○	○	○	
	KOLUMNOWE	AP60KS1ERA (S)	●	○	○	○	○	○	○	
Jednostki wewnętrzne MRV	CASSETTE 1-stronne	AB052-122MAERA	○		○	○	○	○		
	CASSETTE 2-stronne	AB072-182MBERA	○		○	○	○	○		
	CASSETTE zwarte – 4-stronny przepływ powietrza Typ MINI	AB052-182MCERA(M)		○	○	○	○	○		
	CASSETTE 4-stronny przepływ powietrza	AB052-482MCERA		○	○	○	○	○		
	CASSETTE o obwodowym przepływie powietrza	AB072-602MRERA	○		○	○	○	○		
	CONVERTIBLE	AC092-482MCERA/ MFERA	○		○	○	○	○		
	Kanałowe Slim DUCT o niskim sprężu	AD052-242MSERA(D)	○		○	○	○	○		
	DUCT o średnim sprężu (50/100Pa)	AD052-282MJERA	○		○	○	○	○		
	DUCT o średnim sprężu (80/120Pa)	AD302-482MNERA	○		○	○	○	○		
	DUCT o wysokim sprężu (100/196Pa)	AD182-962MHERA	○		○	○	○	○		
	DUCT o wysokim sprężu (0-200Pa)	AD072-542MQERA	○		○	○	○	○		
	DUCT – stojące	AE072-242MLERA	○		○	○	○	○		
	CONSOLE	AF052-182MBERA	○		○	○	○	○		
	Ścienne	AS052-302MNERA	○		○	○	○	○		
AS052-302MFERA		○		○	○	○	○			
Klimakonwektory CHILLER	DUCT	FCE-034-238CCN2B/ CCB2B/CCD2B/BCN2B/ BCB2B/BCD2B/ACN2B/ ACB2B/ACD2B	○		○	○	○	○		
	CASSETTE o obwodowym przepływie powietrza	FCB-040-238CN2B	○		○	○	○	○		
	CASSETTE zwarte – 4-stronny przepływ powietrza	FCB-034BCN2A FCB-051BCN2A	○		○	○	○	○		

○
+ sterownik centralny HC-SA164DBT (na cały system)
+ HA-MA164AD (na każdy agregat)

● – Standard ○ – Opcja

Sterowniki indywidualne



YR-HBS01



YR-E16B



YR-E17

Szeroki wybór

Oferta sterowników przewodowych i bezprzewodowych Haier pozwala na wygodnie i inteligentne sterowanie systemami klimatyzacyjnymi w zależności od Twoich potrzeb.

Systemy sterowania



YR-HBS01

- Tryb ON/OFF, nastawa prędkości temperatury oraz prędkości wentylatora.
- Indywidualna regulacja łopatkami przepływu powietrza (CASSETTE Mini, CASSETTE o obwodowym przepływie).
- Tryb TURBO/QUIET.
- Zegar i timer.
- Możliwa nastawa wyświetlania temperatury °F/°C.



YR-HD

- Tryb ON/OFF, nastawa prędkości temperatury oraz prędkości wentylatora.
- Przyciski nawigujące: COOL, HEAT, DRY, QUIET.
- Zegar i timer.



YR-HE

- Tryb ON/OFF, nastawa prędkości temperatury oraz prędkości wentylatora.
- Przyciski nawigujące: COOL, HEAT, DRY, QUIET.
- Zegar i timer.



YR-E17

- Tryb ON/OFF, nastawa prędkości temperatury oraz prędkości wentylatora.
- Sterowanie indywidualne lub grupą jednostek, maks. 16.
- Indywidualna regulacja łopatkami przepływu powietrza (CASSETTE Mini, CASSETTE o obwodowym przepływie).
- Tryb TURBO/QUIET.
- Zegar i timer.
- Możliwa nastawa wyświetlania temperatury °F/°C.



YR-HQ

- Tryb ON/OFF, nastawa prędkości temperatury oraz prędkości wentylatora.
- Indywidualna regulacja łopatkami przepływu powietrza (CASSETTE Mini, CASSETTE o obwodowym przepływie).
- Tryb TURBO/QUIET.
- Zegar i timer.
- Możliwa nastawa wyświetlania temperatury °F/°C.



YR-E16B

- Kolorowy wyświetlacz.
- Tryb ON/OFF, nastawa prędkości temperatury oraz prędkości wentylatora.
- Sterowanie indywidualne lub grupą jednostek, maks. 16.
- Indywidualna regulacja łopatkami przepływu powietrza (CASSETTE Mini, CASSETTE o obwodowym przepływie).
- Tryb TURBO/QUIET.
- Zegar i timer.
- Możliwa nastawa wyświetlania temperatury °F/°C z dokładnością do +/-0.5°C.
- Nastawa ciśnienia statycznego.



HW-BA16ABK

- Tryb ON/OFF, nastawa prędkości temperatury oraz prędkości wentylatora.
- Sterowanie indywidualne lub grupą jednostek, maks. 16.
- Zegar i timer.
- Możliwość odbioru sygnału z pilota bezprzewodowego.



RE-01/02

- Bezprzewodowy odbiornik radiowy.
- Umożliwia sterowanie bezprzewodowe dla jednostek kanałowych.
- Tryby pracy w zależności od typu jednostki kanałowej.



Moduł Wi-Fi (KZW-W001/W002)

- Tryb ON/OFF, nastawa prędkości temperatury oraz prędkości wentylatora.
- Sterowanie indywidualne lub grupą jednostek, maks. 16.
- Indywidualna regulacja łopatkami przepływu powietrza (CASSETTE Mini, CASSETTE o obwodowym przepływie).
- Tryb TURBO/QUIET.
- Zegar i timer.
- Tygodniowy timer.



Centralny Moduł Wi-Fi (HI-WA164DBI)

- Indywidualne lub centralne sterowanie za pomocą aplikacji.
- Tryb ON/OFF, nastawa prędkości temperatury oraz prędkości wentylatora.
- Sterowanie maksymalnie 64 jednostkami wewnętrznymi dla pojedynczych systemów, 256 dla kombinacji.
- Timer tygodniowy.
- Wyświetlanie i historia błędów.
- Bezpośrednie łączenie ze sterownikiem centralnym (HC-SA164DBT), (MRV5 i HA-MA164AD).

Sterowniki centralne



YCZ-A004



YCZ-G001



HC-SA164DBT

Szeroki wybór

Oferta sterowników przewodowych i bezprzewodowych Haier pozwala na wygodnie i inteligentne sterowanie systemami klimatyzacyjnymi w zależności od Twoich potrzeb.

Sterowniki centralne



HC-SA164DBT

- Dotykowy ekran LCD.
- Tryb ON/OFF, nastawa prędkości temperatury oraz prędkości wentylatora.
- Sterowanie indywidualne lub centralne, grupą jednostek, maks. 64.
- Tygodniowy timer.
- Historia błędów.
- Bezpośrednie połączenie do systemu MRV 5, inne systemy MRV wymagają Ha-MA164AD- Zegar i timer.
- Tygodniowy timer.
- Możliwość komunikacji z centralnym modulem Wi-Fi (HI-WA164DBI).

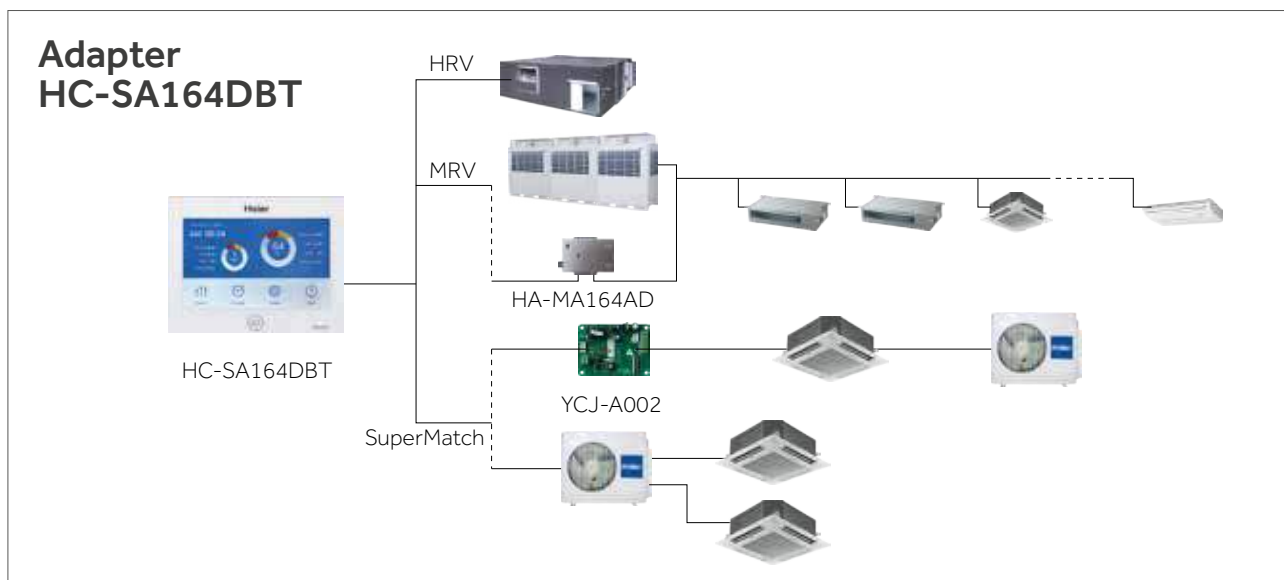

Monitorowanie grupą do 64 jednostek wewnętrznych, możliwość sterowania HRV i sprawdzania stanu wszystkich jednostek, wyświetlania numerów jednostek, oraz wskazywać jednostkę z błędem.



Ustawienia harmonogramu pracy podczas czasu letniego.



Łatwy w obsłudze interfejs sterownika, możliwość włączenia lub wyłączenia wszystkich jednostek oraz sterowania selektywnego lub wszystkimi jednostkami.



Ustawienia harmonogramu pracy możliwe dla pojedynczych jednostek lub całych grup.



Wyświetlanie szczegółowych informacji, nazw, numerów, temperatury, czasu pracy i kodów błędów wszystkich jednostek w systemie.



Możliwość blokady dostępu do wszystkich funkcji sterownika za pomocą hasła.

Sterowniki centralne



HC-LA1CDBT

- Sterowanie grupą jednostek, maks. 512.
- Możliwość podglądu planu piętra budynku z systemem.
- Dostęp do funkcji sterowania z poziomu wyszukiwarki internetowej, alerty e-mail.
- Tygodniowy timer.
- Integracja z innymi systemami, np., z systemem alarmowym lub oświetleniowym.
- Systemy MRV wymagają bramkę HA-MA1ADB.

System HC-LA1CDBT

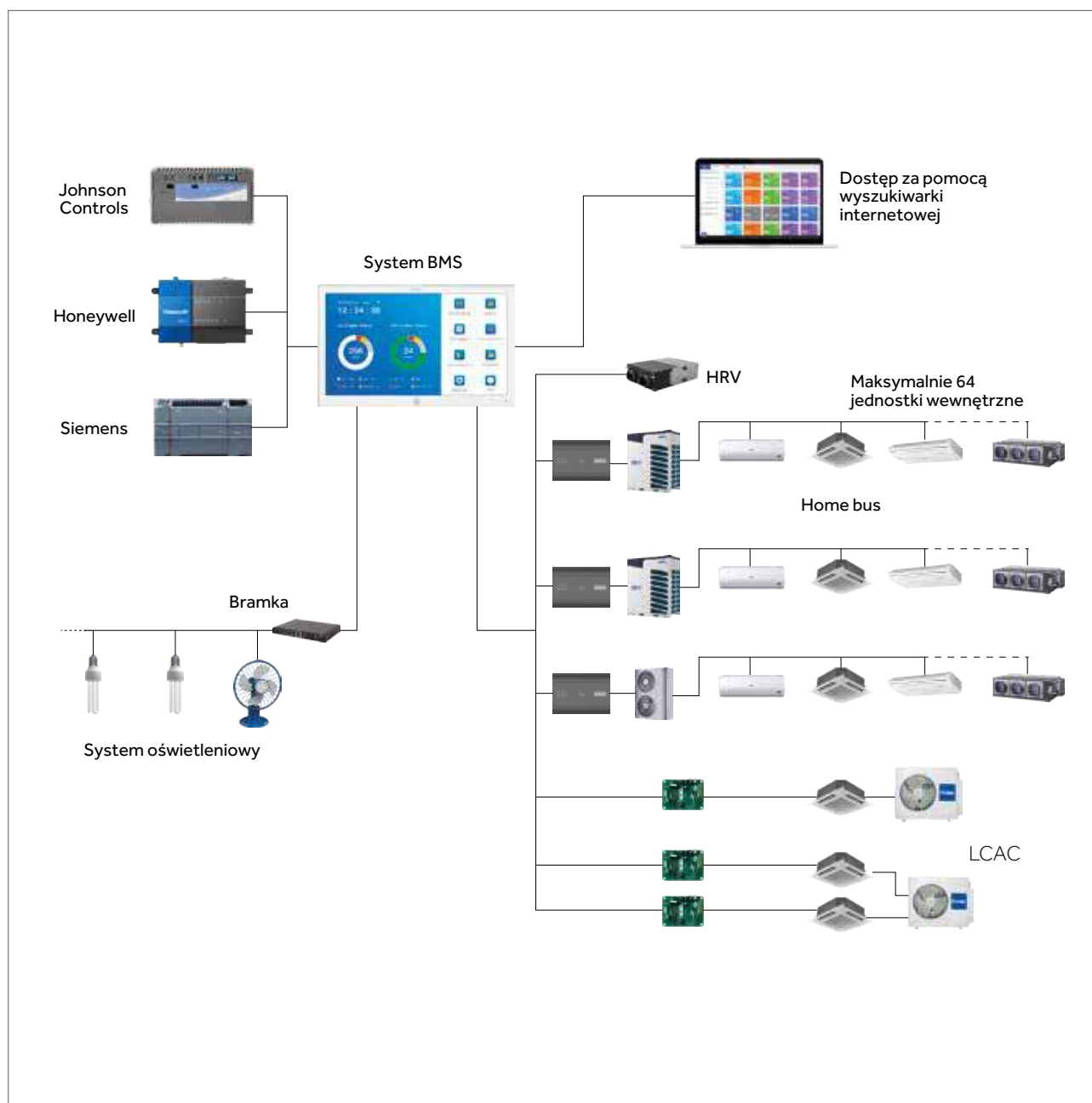

Sterowniki centralne



YCZ-G001

- Sterowanie indywidualne, grupowe lub centralne, maks. 32 jednostki.
- Timer tygodniowy.
- Wyświetlanie historii błędów.
- Nastawa nazw jednostek lub grup.
- Możliwe 4 scenariusze (centrum handlowe, hotel, biuro, dom).
- Musi być stosowany w połączeniu z HA-MA164AD dla każdego systemu MRV (maks. 32 jednostki).



YCZ-A004

- Sterowanie indywidualne, grupowe lub centralne, maks. 256 jednostek.
- Timer tygodniowy.
- 7-calowy wyświetlacz LCD z podświetlanym ekranem dotykowym.
- Wyświetlanie historii błędów.
- Nastawa nazw jednostek lub grup.
- Bezpośrednie połączenie do systemu MRV 5, inne systemy MRV wymagają Ha-MA164AD.

System YCZ-A004

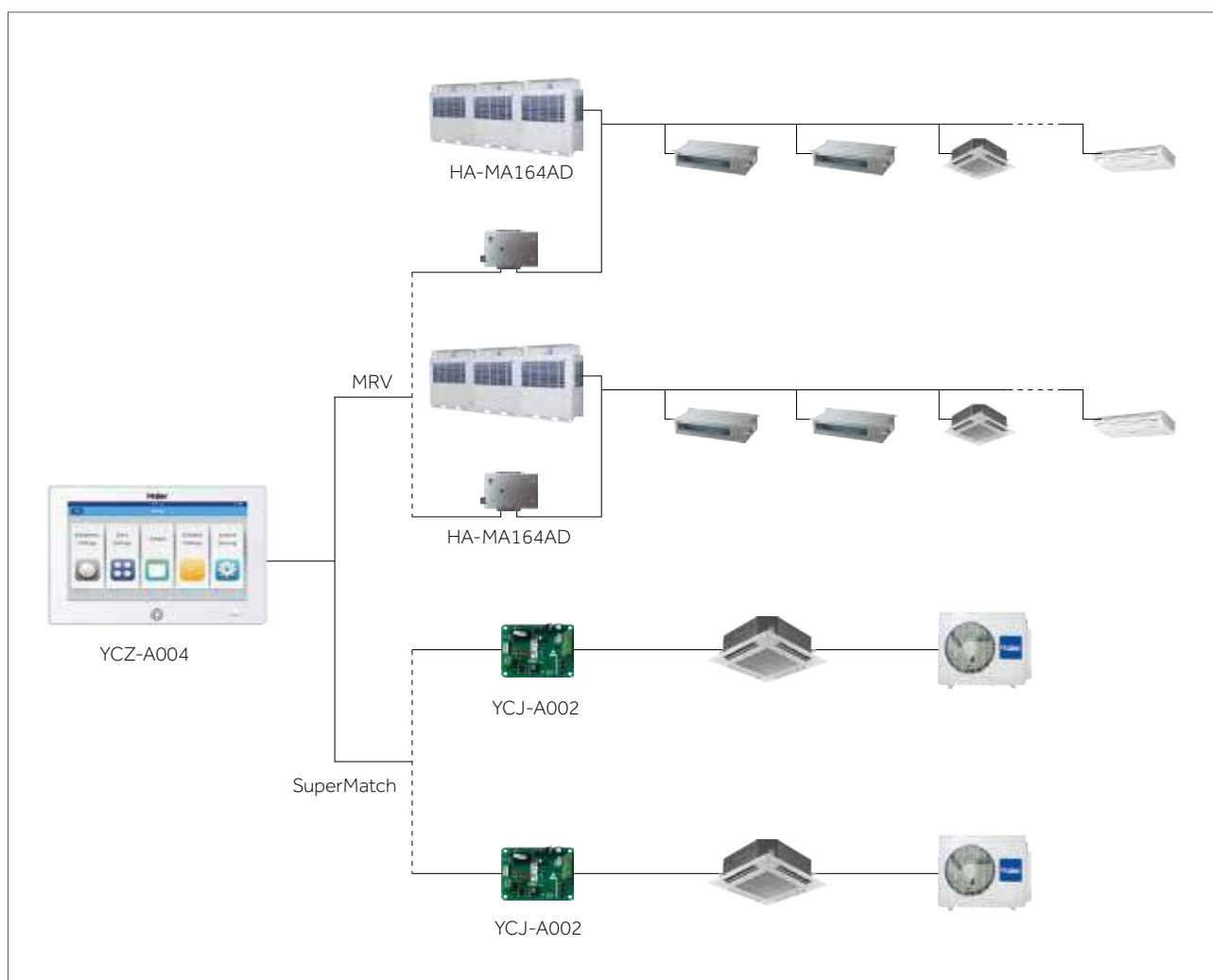

Sterowniki centralne BMS



HCM-05/HCM-05A



HCM-03A



HCM-01A

BMS

Moduły zarządzania budynkiem umożliwiają integrację klimatyzatorów z systemem zarządzania budynkiem, stanowiąc doskonałe rozwiązanie dla dużych obiektów komercyjnych.



HCM-01A

- Sterowanie maks. 400 jednostkami.
- Modbus RTU Interfejs.
- Kompatybilność z Win 7 32/64bit, Win 8 Pro, Win 10 Pro.
- Maks. 32 systemu/jednostki zewnętrzne, każda jednostka systemowa wymaga jednego HA-MA164AD.
- Ustawienia harmonogramu.
- Raport opłat za energię elektryczną zużyta na działanie systemu, wymagany użycie IGU02.

System HCM-01A

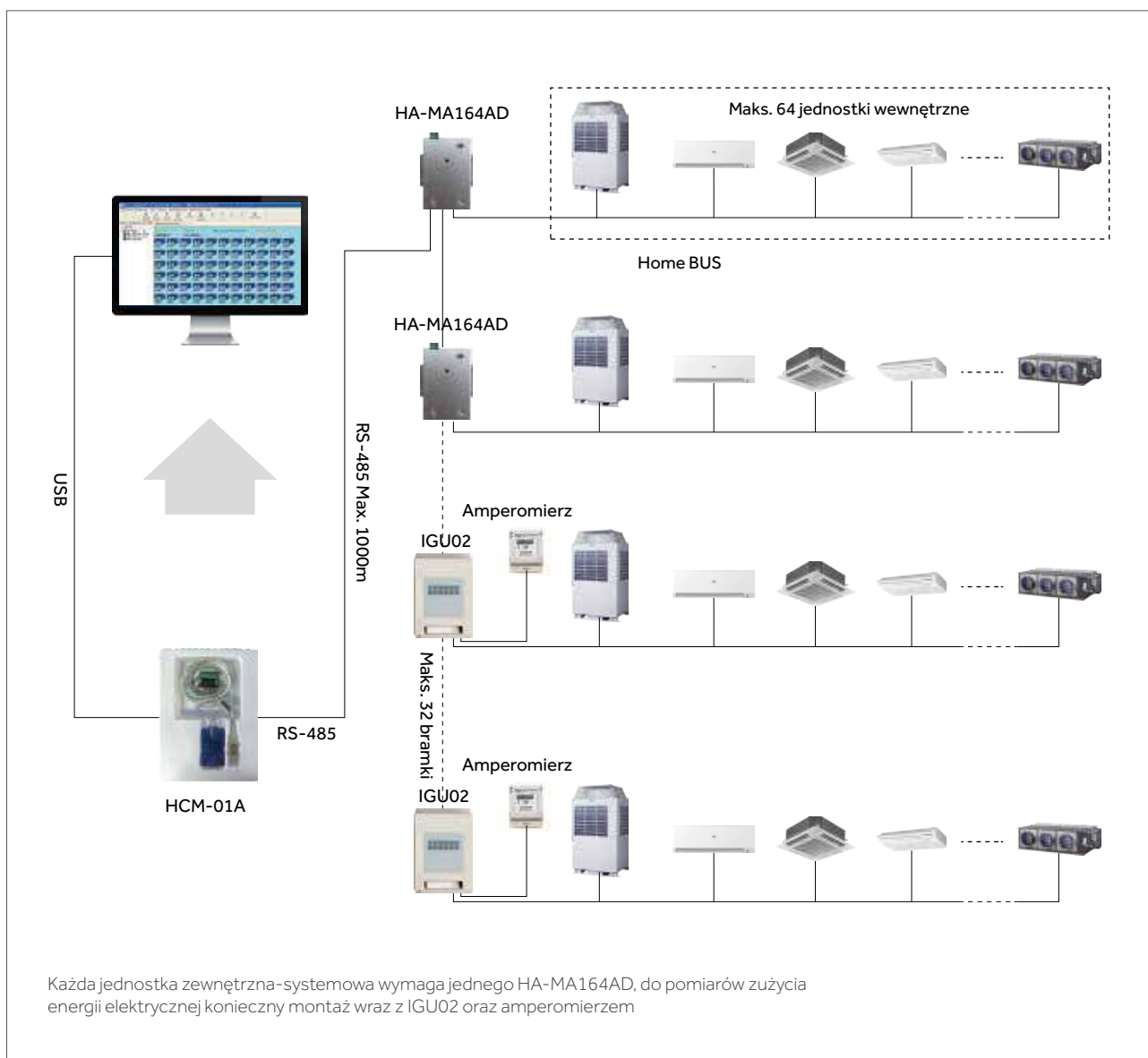



HCM-03A

- Zdalne monitorowanie: konwersja Modbus na BACnet/IP.
- Sterowanie, maks. 1000 jednostek wewnętrznych.
- Maks. 4 grupy, każda grupa może połączyć 20 systemów. Każdy system wymaga jednego IGU02.
- Ustawianie statusu pracy oraz monitorowania.
- Ustawianie harmonogramu (tygodniowy, miesięczny).
- Zarządzanie z różnymi poziomami uprawnień.
- Historia i dziennik kodów błędów.

System HCM-03A

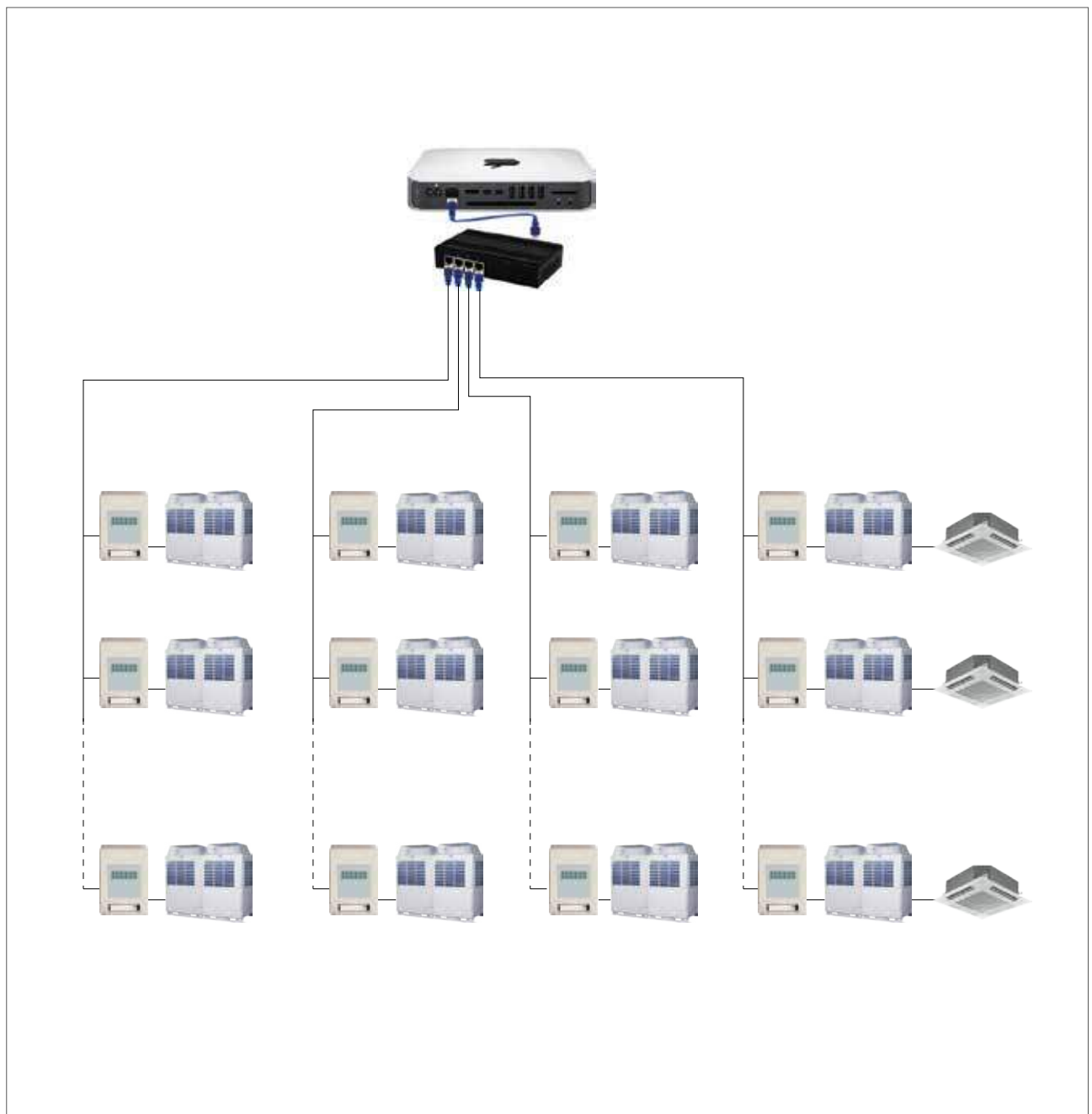



HCM-05/HCM-05A

- Zdalne monitorowanie: konwersja Modbus na BACnet/IP.
- Maks. 250 jednostek wewnętrznych sterowanych HCM-05; i 500 jednostek wewnętrznych sterowanych HCM-05A.
- Maks. 32 systemy z HCM-05. Każdy system wymaga jednego IGU02/HA-MA164AD.
- Maks. 64 systemy z HCM-05A. Każdy system wymaga jednego IGU02/HA-MA164AD.
- Ustawianie statusu pracy oraz monitorowania.
- Ustawianie harmonogramu (tygodniowy, miesięczny).
- Zarządzanie z różnymi poziomami uprawnień.
- Historia i dziennik kodów błędów.
- Technologia Honeywell.

System HCM-05

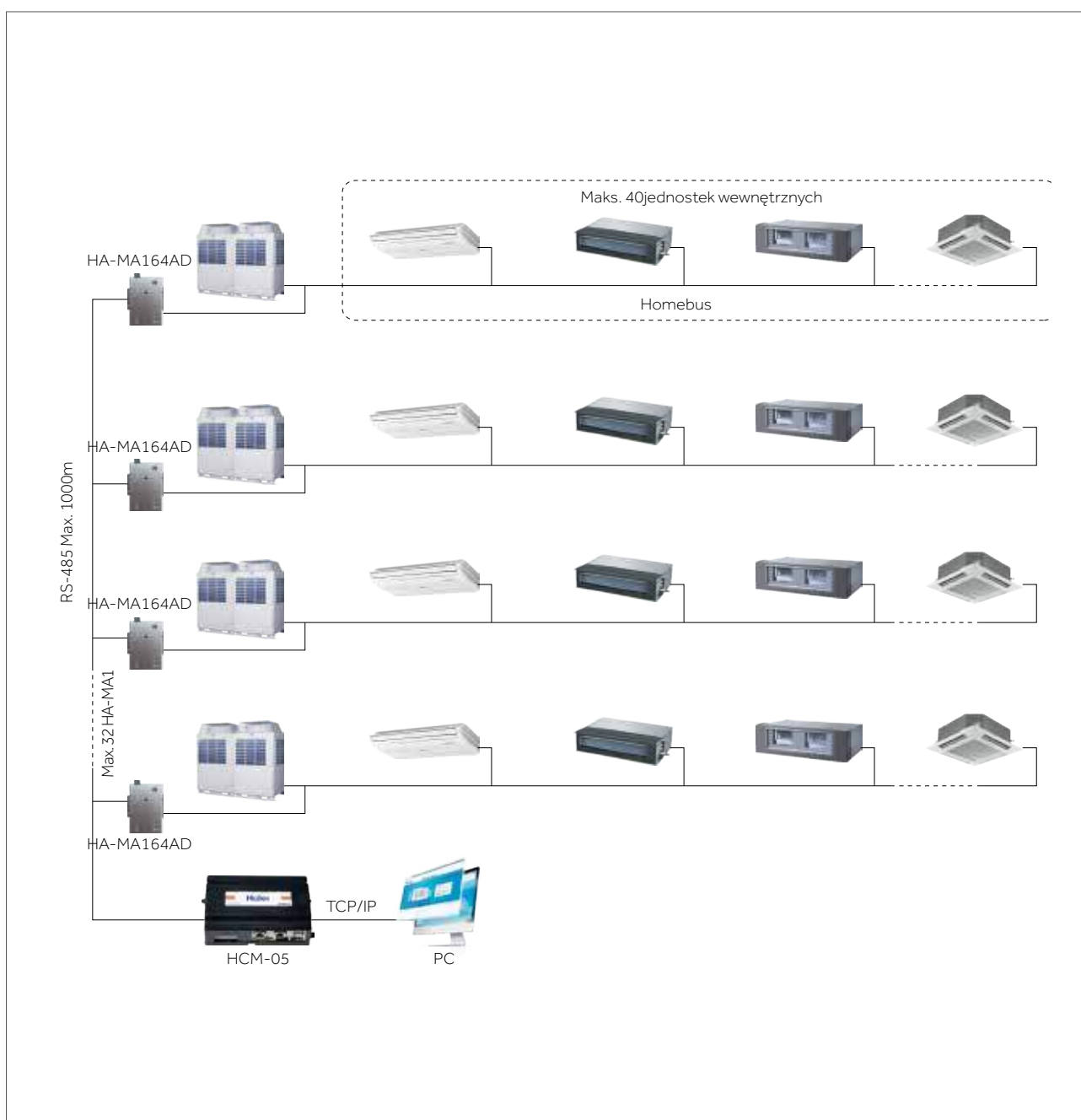

Sterowniki centralne ADAPTERY



HA-MA164AD



HA-AC-KNX-8/16/64



IGU07

Adapter

Adaptory umożliwiają integrację systemu klimatyzacyjnego z innymi urządzeniami lub systemami.

Adaptory



HA-MA164AD

- Adapter protokołu, konwertuje Homebus na RS-485.
- Bramka: Modbus RTU.
- Maks. 64 jednostki wewnętrzne mogą być połączone z jednym HA-MA164AD.
- Każdy system MRV wymaga jednego HA-MA164AD podczas łączenia ze scentralizowanym kontrolerem lub Systemem BMS.

Modbus	Maks. ilość j. wew.	Metoda instalacji	Kompatybilność
HA-MA164AD	64	Na zewnątrz j. zew.	Boczny lub górny wyrzut j. zew.
HA-MB164AD	64	Wewnątrz j. zew.	Górny wyrzut j. zew.



IGU07

- Adapter protokołu, konwertuje Modbus na Lonworks.
- Każdy system wymaga jednego IGU07 + HA-MA164AD.
- Maks. w jednym systemie można podłączyć 32 jednostki wewnętrzne.
- Zewnętrzny zasilacz 24 V DC jest wymagany przez IGU07.

System LonWorks

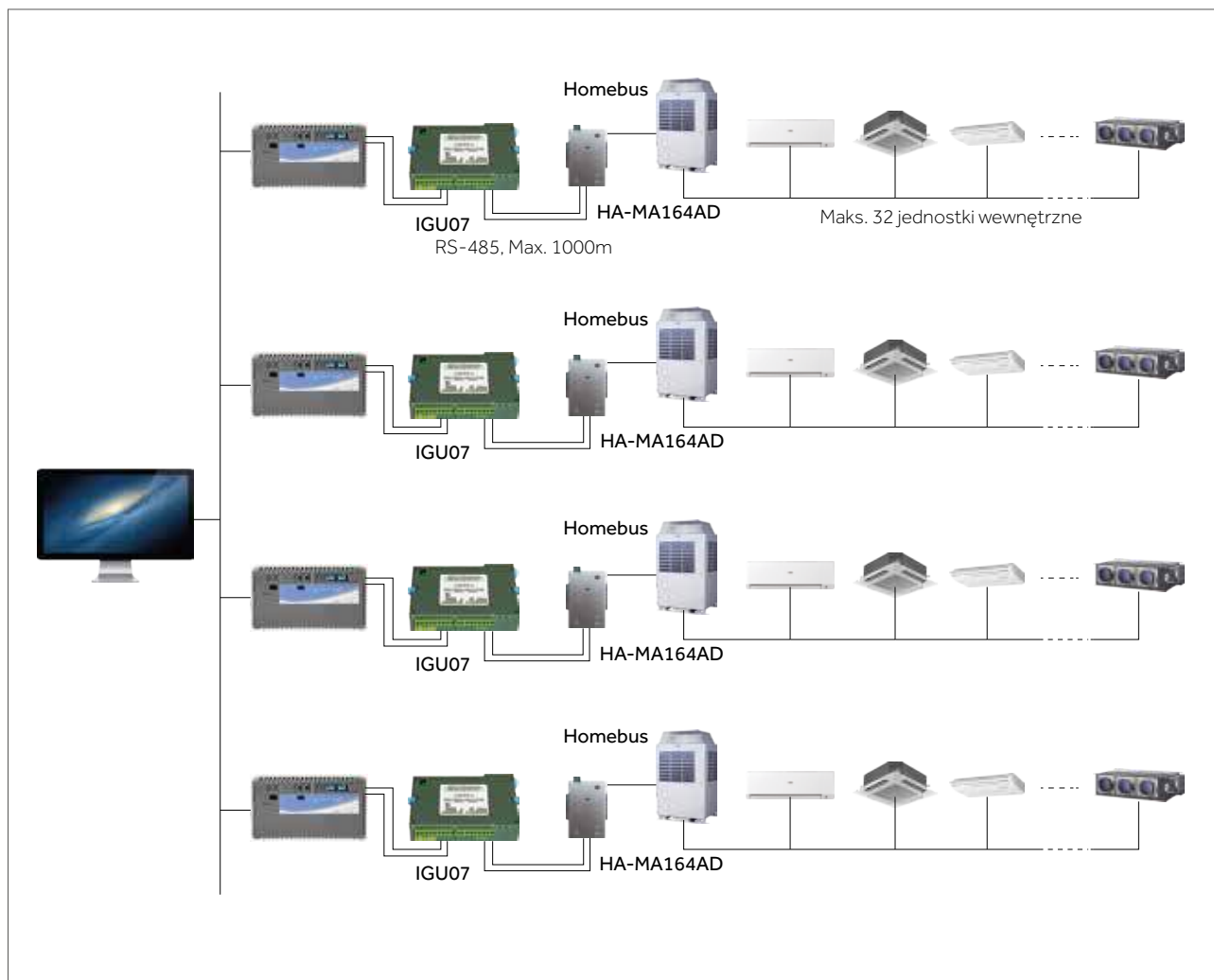



HCM-04

- Bramka BACnet, konwersja Modbus RTU na BACnet ip.
- Sterowanie, maks. 164 jednostkami wewnętrznymi/ 4 systemami, maks. 31 j. wew. dla każdego systemu.
- IGU02 lub HA-MA164AD jest wymagany dla każdego systemu zewnętrznego.
- Certyfikat BTL.



HA-AC-KNX-8/16/64

- Bramka KNX.
- Konwertuje Modbus na KNX.
- Maks. 8/16/64 jednostki wewnętrzne mogą być podłączone w jednym systemie, każdy system wymaga jednej bramki KNX + HA-MA164AD.



IGU02

- Adapter protokołu, konwertuje Homebus na Modbus.
- Kompatybilny z BMS (HCM-01A, 03A, 05, 05A), każdy system wymaga jednego IGU02.
- Maks. 40 jednostek wewnętrznych można połączyć z jednym IGU02.
- Gromadzenie, obliczanie, przydzielanie i przechowywanie danych elektrycznych.





Generalny dystrybutor w Polsce **REFSYSTEM Sp. z o.o.**

ul. Metalowców 5, 86-300 Grudziądz

 +48 695 930 647  www.haier-ac.pl